



Windows

Драйвер принтера Generic Plus PCL6

Руководство пользователя

Содержание

Введение	2
Как пользоваться руководством	3
Обозначения, используемые в руководстве	4
Отказ от обязательств	5
Copyright	6
Торговые марки	7
Об этом драйвере	9
Перед использованием	12
Печать	14
Вывод на печать с компьютера	15
Масштаб	18
Печать фоновое изображения	19
Печать плакатов	21
Печать на фиксированной форме	25
Применение шифрования при печати	27
Задержка выполнения заданий на печать	28
Сохранение данных для печати	29
Печать с приоритетом	30
Изменение настроек по умолчанию	31
Создание буклета при печати	33
Печать буклета	34
Создание буклета в наборах	35
Коррекция смещения во время печати буклета	36
Печать буклета со сшиванием внакидку	37
Прошивка с прессованием при создании сшитых буклетов	38
Обрезка страниц при создании буклетов с переплетом внакидку	39
Бесшвейное скрепление	40
Использование бумаги различных типов	42
Регистрация форматов специальной бумаги	43
Вставка листов	44
Вставка бумаги для разделителей	45
Печать на бумаге для разделителей	47
Добавление титульных листов	48

Совместная печать нескольких файлов	50
О функции [Правка и предварительный просмотр]	51
Совместная печать файлов	52
Предварительный просмотр перед печатью	53
Изменение настроек печати объединенного файла	54
Изменение избранных настроек	56
Регистрация избранных настроек	57
Правка списка избранных настроек	58
Координация с функциями устройства	61
Задание информации об устройстве	62
Настройки функций устройства	67
Настройки источника бумаги и места назначения вывода	69
Экспорт профиля конфигурации	78
Импорт профиля конфигурации	80
Настройка функции проверки подлинности	83
Задание имени пользователя	85
Список настроек	88
Общие настройки для всех листов	89
Лист [Основные настройки]	92
Лист [Макет страницы]	95
Лист [Окончательная обработка]	98
Лист [Источник бумаги]	106
Лист [Качество]	108
Лист [Настройки устройства]	112
Лист [Профиль]	117
Canon PageComposer	119
Поиск и устранение неисправностей	123
Невозможно задать настройки драйвера	124
Неудовлетворительные результаты печати	125
Печать выполняется долгое время	127
Слишком темный или яркий результат печати	128
Печать с наложением не выполняется	129
Невозможно воспользоваться функцией получения информации об устройстве или функцией проверки подлинности	130

Введение

Введение	2
Как пользоваться руководством	3
Обозначения, используемые в руководстве	4
Отказ от обязательств	5
Сopyright	6
Торговые марки	7

Введение

- ▶ Как пользоваться руководством(Р. 3)
- ▶ Отказ от обязательств(Р. 5)
- ▶ Copyright(Р. 6)
- ▶ Торговые марки(Р. 7)

Как пользоваться руководством

Здесь описывается то, что следует знать для пользования данным руководством.

▶ **Обозначения, используемые в руководстве(Р. 4)**

Обозначения, используемые в руководстве

Здесь описываются символы и параметры, используемые в данном руководстве.

Символы, используемые в данном руководстве

В описаниях элементов и операций, которые требуется выполнять при использовании драйвера, в этом руководстве приводятся символы, указывающие следующее.



ВАЖНО

- Содержит требования по эксплуатации и ограничения. Внимательно ознакомьтесь с этими положениями в целях надлежащей эксплуатации изделия и во избежание его повреждения.



ПРИМЕЧАНИЕ

- Содержит разъяснение операции или дополнительные сведения о ней. Настоятельно рекомендуется прочесть эти примечания.

О настройках

Имена настроек, которые отображаются на экране компьютера, представляются в данном руководстве, как показано в следующих примерах.

Пример:

[Печать]

[ОК]

Отказ от обязательств

Информация, содержащаяся в данном документе, может быть изменена без предварительного уведомления.

КОМПАНИЯ CANON INC. НЕ ДАЕТ НИКАКИХ ГАРАНТИЙ ОТНОСИТЕЛЬНО ДАННОГО ДОКУМЕНТА, КАК ЯВНЫХ, ТАК И ПОДРАЗУМЕВАЕМЫХ, КРОМЕ ПРЕДСТАВЛЕННЫХ В ЭТОМ ДОКУМЕНТЕ, ВКЛЮЧАЯ, ПОМИМО ПРОЧЕГО, ГАРАНТИИ КОММЕРЧЕСКИХ ПРЕИМУЩЕСТВ, ПРИГОДНОСТИ ДЛЯ ПРОДАЖИ И ПРИМЕНИМОСТИ ДЛЯ ОПРЕДЕЛЕННОЙ ЦЕЛИ ИЛИ ОТСУТСТВИЯ НАРУШЕНИЯ ПРАВ КАКОГО-ЛИБО ПАТЕНТА. КОМПАНИЯ CANON INC. НЕ НЕСЕТ ОТВЕТСТВЕННОСТИ ЗА КАКОЙ БЫ ТО НИ БЫЛО НЕПОСРЕДСТВЕННЫЙ, СЛУЧАЙНЫЙ ИЛИ КОСВЕННЫЙ УЩЕРБ, А ТАКЖЕ ЗА УБЫТКИ ИЛИ РАСХОДЫ В РЕЗУЛЬТАТЕ ИСПОЛЬЗОВАНИЯ ДАННОГО ДОКУМЕНТА.

Copyright

Copyright CANON INC. 2016

Части настоящего документа не подлежат воспроизведению, передаче, преобразованию, хранению в поисковых системах и переводу на какие-либо языки или компьютерные языки в любой форме (электронной, механической, магнитной, оптической, химической, рукописной или иной) или для любых целей без письменного разрешения Canon Inc.

Торговые марки

Windows и Windows Vista являются зарегистрированными торговыми марками или торговыми марками корпорации Microsoft в США и других странах.

Mac является торговой маркой Apple Inc.

Другие названия продуктов и компаний в этом документе могут являться зарегистрированными торговыми марками соответствующих владельцев.

Об этом драйвере

Об этом драйвере	9
-------------------------------	----------

Об этом драйвере

Это универсальный драйвер принтера, который поддерживает различные устройства. Один и тот же драйвер можно использовать для всех моделей принтеров, меняя настройки порта печати и информацию об устройстве. Заменяя "профили конфигурации", которые определяют функции устройства и информацию о дополнительных устройствах, можно применять настройки и выполнять печать с использованием функций, которые поддерживаются используемой моделью принтера.

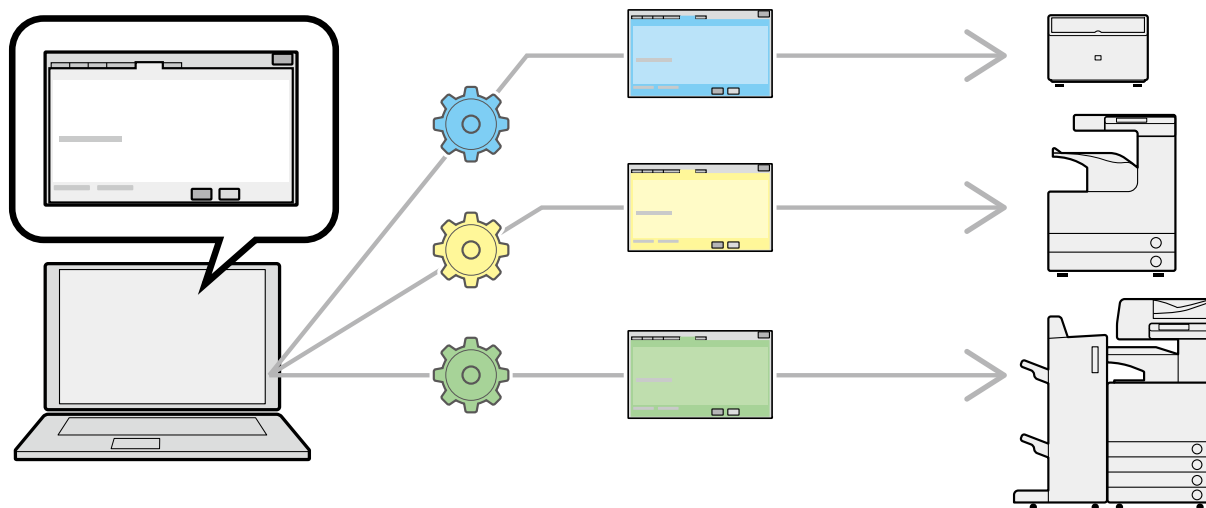

Характеристики

- В случае добавления или замены устройства переустанавливать драйвер не потребуется.
- Можно оптимизировать проверку вывода из нескольких устройств, выполняя ее в драйвере одного типа.

Использование профилей конфигурации

Профили конфигурации, соответствующие каждой модели принтера, были подготовлены заранее. Профиль конфигурации можно настроить и использовать его в соответствии с тем, как вы управляете работой принтера.

Применение к драйверу профиля конфигурации позволяет изменять настройки на листе [Настройки устройства] и задавать функции, относящиеся к данному устройству. На листе [Настройки устройства] также можно экспортировать настройки функций и параметров для устройства и сохранить их в виде профиля конфигурации.

Примеры использования профилей конфигурации

- **Подготовка экрана настроек драйвера для используемой модели принтера**

Когда информацию о модели принтера можно получить от устройства, профиль конфигурации применяется автоматически и становится экраном настроек, который соответствует устройству. Когда получить эту информацию невозможно, примените профиль конфигурации вручную.

- **Эффективная настройка параметров драйвера для нескольких компьютеров**

На листе [Настройки устройства] можно экспортировать настройки функций и параметров для устройства и сохранить их в виде профиля конфигурации. Информацию драйверов, которые используются на других компьютерах, можно легко массово задавать путем импорта экспортированного профиля конфигурации.

Если получить информацию об устройстве невозможно, ее можно применить, импортировав профиль конфигурации, экспортированный в среде, где такую информацию получить удалось.

Связанные темы

- ▶ [Задание информации об устройстве\(Р. 62\)](#)
- ▶ [Импорт профиля конфигурации\(Р. 80\)](#)
- ▶ [Экспорт профиля конфигурации\(Р. 78\)](#)

Перед использованием

Перед использованием 12

Перед использованием

- При использовании этого драйвера применяются следующие ограничения.
 - Чтобы иметь возможность задавать функции, поддерживаемые моделью принтера, которую вы используете, и печатать, используя эти функции, необходимо задать профиль конфигурации, подходящий для данной модели принтера, а также состояние его дополнительных устройств. Эти настройки можно указать на листе [Настройки устройства].
 - Если в драйвере задать функции, которые отсутствуют на используемом устройстве, можно получить нежелательные результаты печати.
 - Если указать цветную печать для черно-белого принтера, выводятся черно-белые данные для печати, но качество печати может ухудшиться и печать может потребовать больше времени.
 - Если на панели управления используемого устройства задать функции, которые не поддерживаются этим драйвером, они будут включены во время печати.
 - В зависимости от используемого сочетания принтера и дополнительных устройств, возможно, определить, какие дополнительные устройства подключены, на странице [Настройки устройства] > [] (Получить информацию о статусе устройства) будет невозможно. Для использования дополнительных устройств, которые не удалось опознать, задайте настройки вручную на листе [Настройки устройства].
- Новейшая версия программного обеспечения драйвера имеется на веб-сайте Canon. Просим проверить операционную среду и пр. и при необходимости загрузить соответствующее программное обеспечение.
Веб-сайт Canon: <http://www.canon.com/>
- Доступные для использования функции могут различаться в зависимости от следующих условий.
 - Используемое устройство и его настройки
 - Версия встроенного программного обеспечения устройства
 - Структура опций
 - Версия драйвера
 - Используемая компьютерная среда
- Содержание экрана, процедуры и т.п., проиллюстрированные и описанные в руководстве, могут отличаться от реально отображаемых на экране.
- В этом руководстве приводятся примеры с использованием ОС Windows 10 (64-разрядной версии).

Печать

Печать	14
Вывод на печать с компьютера	15
Масштаб	18
Печать фонового изображения	19
Печать плакатов	21
Печать на фиксированной форме	25
Применение шифрования при печати	27
Задержка выполнения заданий на печать	28
Сохранение данных для печати	29
Печать с приоритетом	30
Изменение настроек по умолчанию	31

Печать

- ▶ Вывод на печать с компьютера(Р. 15)
- ▶ Масштаб(Р. 18)
- ▶ Печать фонового изображения(Р. 19)
- ▶ Печать плакатов(Р. 21)
- ▶ Печать на фиксированной форме(Р. 25)
- ▶ Применение шифрования при печати(Р. 27)
- ▶ Задержка выполнения заданий на печать(Р. 28)
- ▶ Сохранение данных для печати(Р. 29)
- ▶ Печать с приоритетом(Р. 30)
- ▶ Изменение настроек по умолчанию(Р. 31)

Вывод на печать с компьютера

Здесь приведена базовая процедура печати с заданием настроек в драйвере принтера.



ПРИМЕЧАНИЕ

- При использовании устройства, подключенного через порт WSD, включите функцию [Использовать WSD] на устройстве.
- При печати из приложения Windows Store в Windows 8, 8.1, Server 2012 или Server 2012 R2 выдвиньте боковую панель, затем нажмите [Устройства] → [Печать] → используемое устройство → [Печать]. Без использования экрана настроек печати драйвера можно задать лишь некоторые функции печати.

1 Выберите [Печать] из меню приложения.

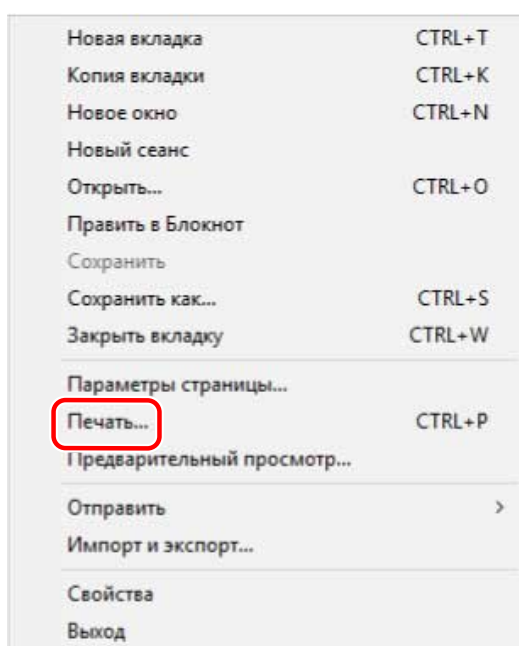

2 На экране печати выберите используемое устройство → нажмите [Настройка], [Свойства принтера] или [Свойства].

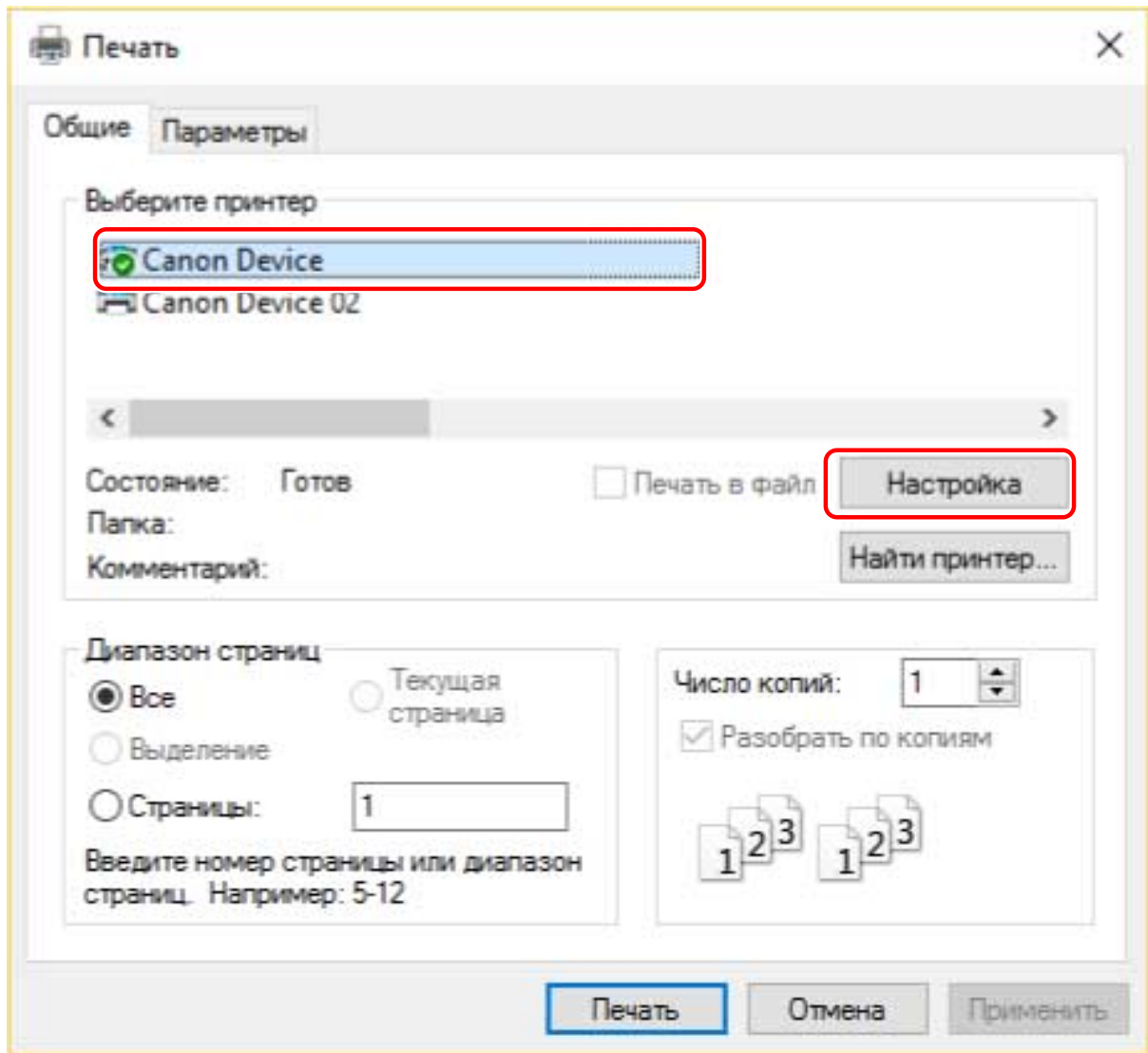

3 На экране настроек печати драйвера задайте нужные элементы.

При необходимости переходите на другие листы и задавайте соответствующие настройки.

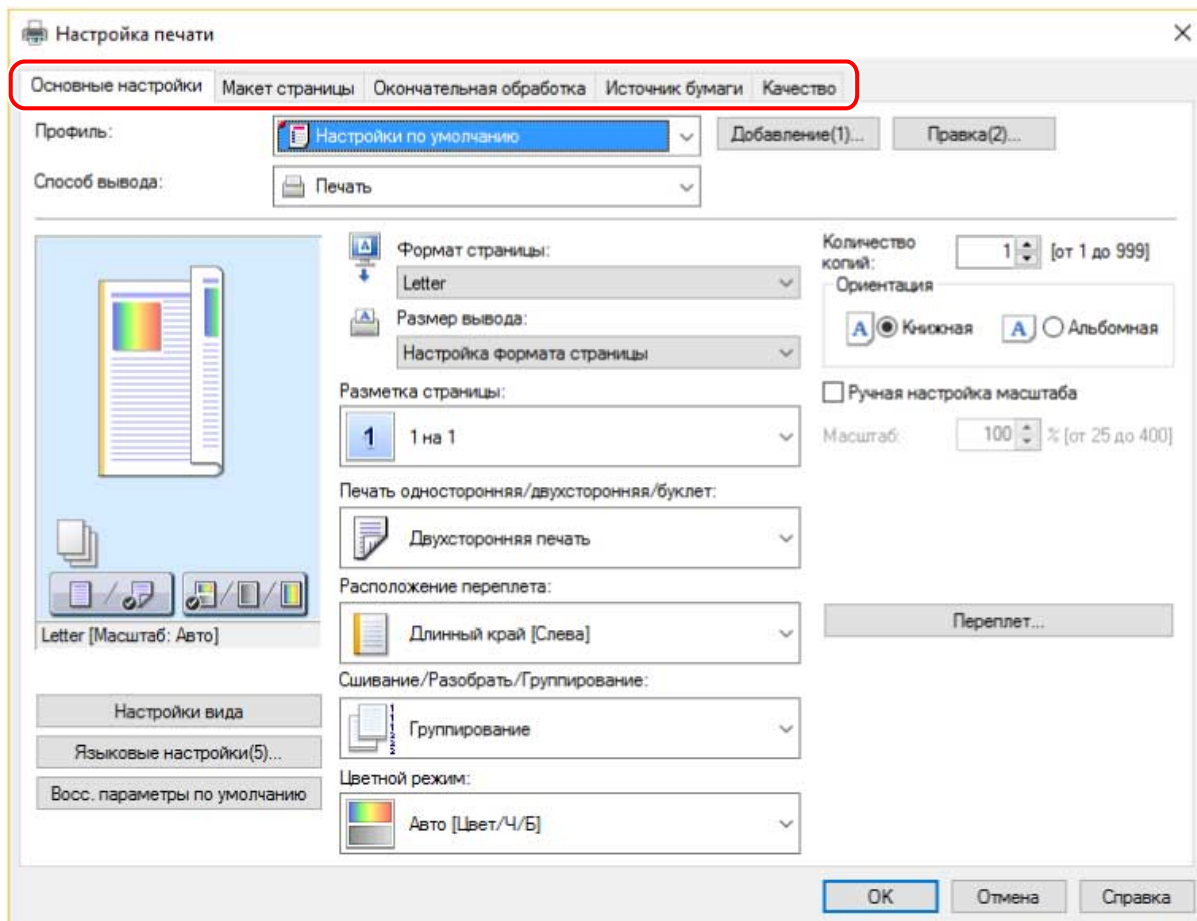

ПРИМЕЧАНИЕ

- Если функция, которую Вы хотите использовать, не отображается на экране настроек печати, настройте параметры печати после включения функций устройства путем извлечения информации об устройстве и т.п.

4 Нажмите [OK].

5 На экране параметров печати нажмите [Печать] или [OK].

Связанные темы

- ▶ Об этом драйвере(Р. 9)
- ▶ Изменение настроек по умолчанию(Р. 31)
- ▶ Задание информации об устройстве(Р. 62)
- ▶ Невозможно задать настройки драйвера(Р. 124)

Масштаб

При печати можно увеличивать и уменьшать данные для печати.

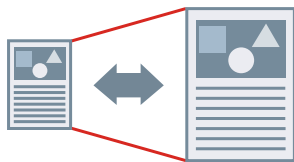

Изменение формата страницы вывода

- 1** Откройте лист [Основные настройки] или [Макет страницы].
- 2** В списке [Формат страницы] выберите формат бумаги, заданный в приложении.
- 3** Выберите формат бумаги, на котором нужно печатать, в списке [Размер вывода].

Указание нужного масштаба

- 1** Откройте лист [Основные настройки] или [Макет страницы].
- 2** Выберите [Ручная настройка масштаба] → укажите увеличение в поле [Масштаб].

Связанные темы

- ▶ Лист [Основные настройки](Р. 92)
- ▶ Лист [Макет страницы](Р. 95)
- ▶ Регистрация форматов специальной бумаги(Р. 43)
- ▶ Невозможно задать настройки драйвера(Р. 124)

Печать фонового изображения

Вы можете наложить полупрозрачные символы, например [СОВЕРШЕННО СЕКРЕТНО] или [ЧЕРНОВИК], на данные для печати.

Можно также создавать новые водяные знаки.



Наложение и печать фонового изображения

- 1** Откройте лист [Макет страницы].
- 2** Выберите [Фоновое изображение] → выберите имя фонового изображения.

Для создания новых водяных знаков

- 1** Откройте лист [Макет страницы].
- 2** Выберите [Фоновое изображение] → нажмите [Правка фонового изображения].
- 3** В диалоговом окне [Правка фонового изображения] нажмите [Добавить] → введите имя в поле [Имя].
- 4** В пункте [Атрибуты] задайте символы и атрибуты для водяного знака.
- 5** В пункте [Выравнивание] задайте позицию водяного знака.
- 6** В пункте [Стиль печати] задайте границу и наложение водяного знака → нажмите [ОК].
- 7** В диалоговом окне [Правка фонового изображения] нажмите кнопку [ОК].

Созданный водяной знак добавляется в список на листе [Макет страницы] > [Фоновое изображение].

Связанные темы

▶ Лист [Макет страницы](Р. 95)

Печать плакатов

Данные для печати, представленные на одной странице, можно увеличить и распечатать на нескольких листах бумаги. Соединив листы бумаги с напечатанными данными, можно сформировать большой плакат.

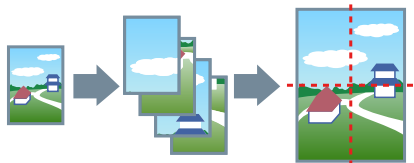

В этом разделе также описаны настройка печати плакатов и примеры вывода.

🔴 **Настройка печати плакатов и примеры вывода(Р. 21)**

Выполнение печати с плакатов

- 1** Откройте лист [Основные настройки].
- 2** Выберите [Односторонняя печать] из [Печать односторонняя/двухсторонняя/буклет].
- 3** Откройте лист [Основные настройки] или [Макет страницы].
- 4** Выберите [Плакат [N x N]] из [Разметка страницы].
 N x N означает количество листов бумаги, на которых будут напечатаны данные для печати.
 При печати с линиями границ либо когда задаются поля или диапазон страниц для печати, выполните следующую процедуру.
- 5** Нажмите [Сведения о плакате].
- 6** В диалоговом окне [Сведения о плакате] задайте все необходимые элементы → нажмите [ОК].

Настройка печати плакатов и примеры вывода

Здесь показаны комбинации примеров настройки и результаты вывода, относящиеся к печати плакатов. При необходимости примеры настроек приведены в комбинации с состоянием параметров в диалоговом окне [Сведения о плакате].

Пример настроек 1.

- Лист [Основные настройки] > [Ориентация]: [Книжная]
- Лист [Основные настройки] или [Макет страницы] > [Разметка страницы]: [Плакат [1 x 2]]

Результат вывода

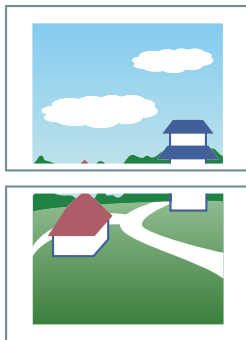

Пример настроек 2.

- Лист [Основные настройки] или [Макет страницы] > [Разметка страницы]: [Плакат [2 x 2]]
- Диалоговое окно [Сведения о плакате] > [Страниц на печать] > [Задать страницы]: [2] и [4]

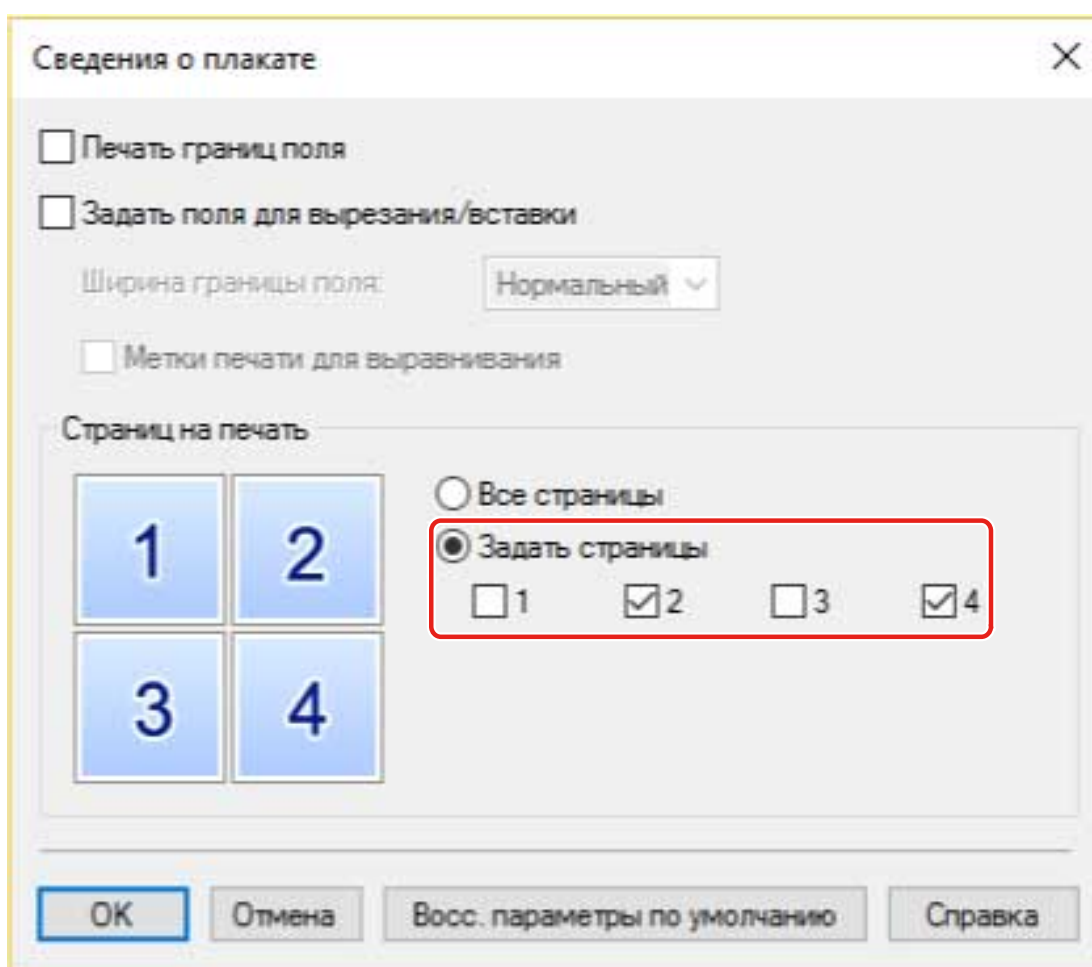

Результат вывода

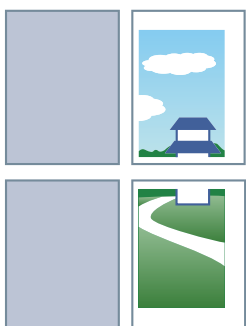

Пример настроек 3.

- Лист [Основные настройки] или [Макет страницы] > [Разметка страницы]: [Плакат [2 x 2]]
- Диалоговое окно [Сведения о плакате]: [Печать границ поля], [Задать поля для вырезания/вставки] и [Метки печати для выравнивания]

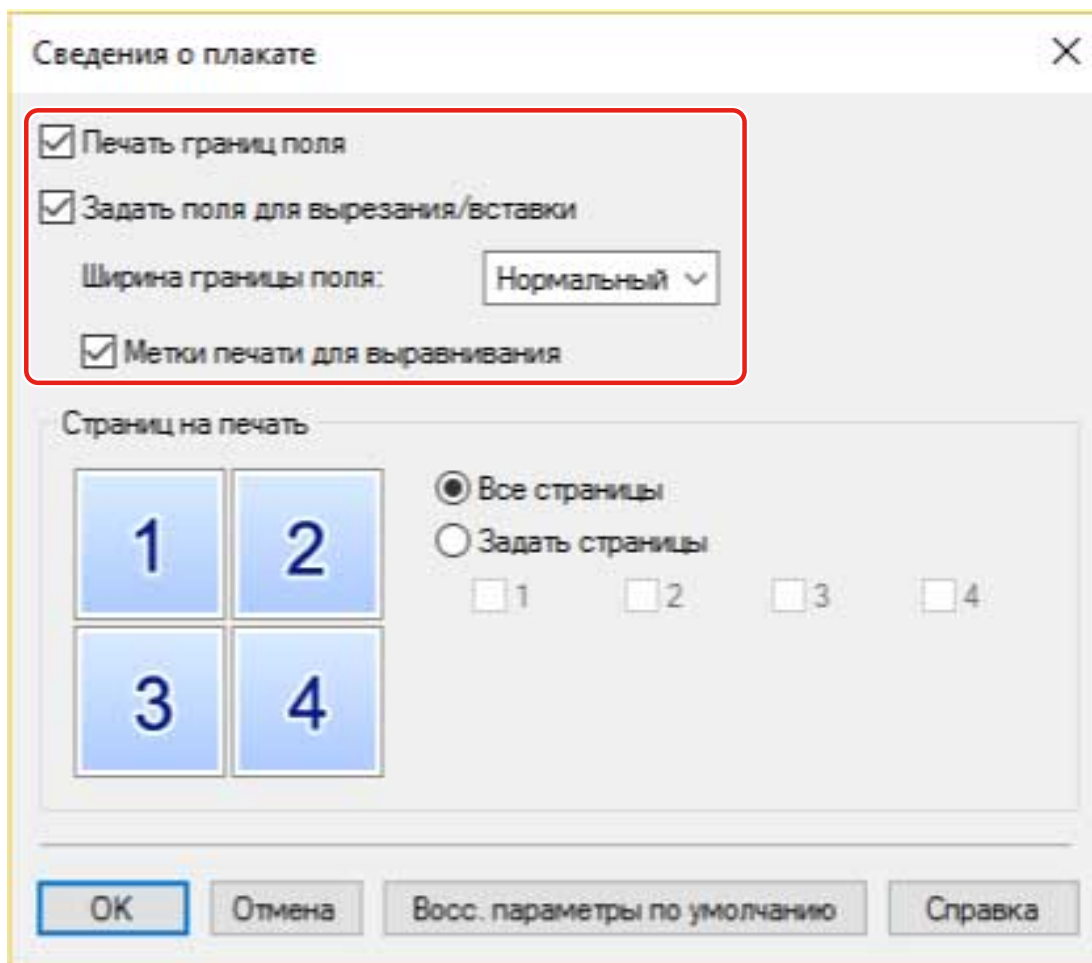

Результат вывода

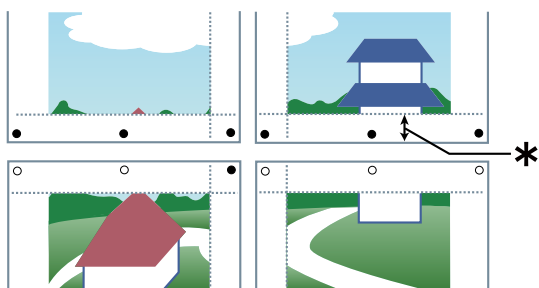

Условные обозначения

Пунктирная линия: граница

○ : значок вставки

● : значок вырезания

* : поле, заданное в пункте [Ширина границы поля] (10 мм, когда выбрано значение [Нормальный].)

Связанные темы

- Лист [Основные настройки](Р. 92)

▶ Лист [Макет страницы](Р. 95)

Печать на фиксированной форме

Можно печатать данные поверх фиксированной формы, сохраненной в устройстве. Эта функция называется печатью с наложением.

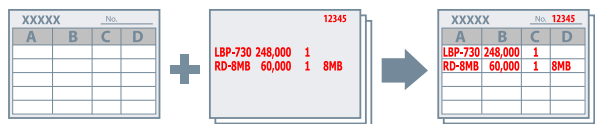

Сохранение фиксированной формы на компьютер или в устройство

- 1** Откройте лист [Макет страницы].
- 2** Нажмите [Параметры страницы].
- 3** В диалоговом окне [Параметры страницы] откройте лист [Наложение].
- 4** Выберите [Способ обработки] > [Создать файл формы] → выберите целевую форму [Сохранение в] → укажите имя файла.
Если выбрано [Хост-компьютер] в списке [Сохранение в], нажмите [Обзор] → выберите имя файла → нажмите [Сохранить]. Введите необходимые заголовки в поле [Заголовок] и [Подзаголовок].
Если выбрано [Устройство] в списке [Сохранение в], введите имя файла в поле [Имя файла].
- 5** Нажмите [ОК].

Выполнение печати с наложением

- 1** Откройте лист [Макет страницы].
- 2** Нажмите [Параметры страницы].
- 3** В диалоговом окне [Параметры страницы] откройте лист [Наложение].
- 4** Выберите [Способ обработки] > [Использовать печать с наложением] → выберите файл формы, которую требуется использовать, в списке [Файл формы для использования].

Если выбрано [Файл формы на хост-компьютере] в поле [Файл формы для использования], нажмите [Обзор] → выберите имя файла → нажмите [Открыть]. Введите необходимый текст в поле [Сведения о файле].

Если выбрано [Файл формы в устройстве] в поле [Файл формы для использования], нажмите [Получить сведения о файле формы] → выберите имя файла в списке [Список файлов] → при двухсторонней печати в поле [Применить к] выберите сторону, к которой будет применена печать с наложением. Когда получать информацию от устройства невозможно, введите имя файла формы в поле [Имя файла].

5 Нажмите [ОК].

Связанные темы

- ▶ [Лист \[Макет страницы\]\(Р. 95\)](#)
- ▶ [Печать с наложением не выполняется\(Р. 129\)](#)

Применение шифрования при печати

Данным для печати можно присвоить PIN-код и сохранить их в устройстве. При печати сохраненных данных введите PIN-код на панели управления устройства. Эта функция полезна при печати конфиденциальных документов и т. п.



ПРИМЕЧАНИЕ

- При регистрации PIN-кода, используемого для безопасной печати, в качестве настройки по умолчанию, можно сократить трудозатраты, необходимые на задание настроек при печати.

- 1** Откройте лист [Основные настройки], [Макет страницы], [Окончательная обработка], [Источник бумаги] или [Качество].
- 2** Выберите [Защищенная печать] из списка [Способ вывода] → нажмите [Да].
- 3** В диалоговом окне [Подробные сведения о защищенной печати] введите [Имя пользователя] и [PIN-код] → нажмите [OK].

Если при выполнении защищенной печати открывается диалоговое окно [Подтвердить PIN-код], подтвердите или задайте имя данных, имя пользователя и PIN-код.

Связанные темы

- ▶ Общие настройки для всех листов(Р. 89)
- ▶ Изменение настроек по умолчанию(Р. 31)

Задержка выполнения заданий на печать

Данные для печати можно отправить в очередь удержания (область временного хранения) в устройстве. Можно также изменить порядок и настройки печати сохраненных данных с помощью панели управления устройства или удаленного пользовательского интерфейса.

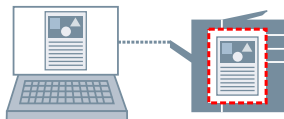

1 Откройте лист [Основные настройки], [Макет страницы], [Окончательная обработка], [Источник бумаги] или [Качество].

2 Выберите [Удержание] из списка [Способ вывода] → нажмите [Подробно].

3 В диалоговом окне [Детали удержания] задайте имя данных.

Если требуется указать нужное имя, выберите [Имя удерживаемых данных] > [Введите имя] → введите имя в поле [Имя].

4 Нажмите [ОК].

При выполнении печати с удержанием можно подтверждать или задавать имя данных в открывшемся диалоговом окне.

Связанные темы

- ▶ [Общие настройки для всех листов\(Р. 89\)](#)
- ▶ [Изменение настроек по умолчанию\(Р. 31\)](#)

Сохранение данных для печати

Данные для печати можно сохранить в папке на устройстве. Также можно изменять настройки и объединять разные сохраненные данные с помощью панели управления устройства или удаленного пользовательского интерфейса.

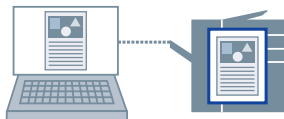

ПРИМЕЧАНИЕ

- При регистрации номера папки, используемой для печати сохраненных данных, в качестве настройки по умолчанию, можно сократить трудозатраты, необходимые на задание настроек при печати.

1 Откройте лист [Основные настройки], [Макет страницы], [Окончательная обработка], [Источник бумаги] или [Качество].

2 Выберите [Сохранение] из списка [Способ вывода] → нажмите [Да].

3 В диалоговом окне [Сохранение деталей] задайте имя данных.

Если требуется указать нужное имя, выберите [Наименование данных] > [Введите имя] → введите имя в поле [Имя].

4 Нажмите [Получить сведения о почтовом ящике] → выберите место сохранения из списка [Почтовые ящики].

Можно выбрать несколько папок, нажав клавишу [Ctrl] или [Shift].

5 Нажмите [ОК].

Связанные темы

- ▶ Общие настройки для всех листов(Р. 89)
- ▶ Изменение настроек по умолчанию(Р. 31)

Печать с приоритетом

Можно выполнить печать документа с более высоким приоритетом, чем у других заданий на печать, находящихся в устройстве в состоянии ожидания.

Если при выполнении печати с приоритетом в устройстве происходит обработка задания на печать, печать с приоритетом начинается, как только это задание завершится.

1 Откройте лист [Основные настройки], [Макет страницы], [Окончательная обработка], [Источник бумаги] или [Качество].

2 Выберите [Активировать печать] из [Способ вывода].

Связанные темы

► [Общие настройки для всех листов \(Р. 89\)](#)

Изменение настроек по умолчанию

Можно изменить значения, заданные по умолчанию, для нужных настроек печати. Если изменить их на значения, которые часто используются, можно сократить трудозатраты, необходимые для задания настроек при печати.

1 В Windows откройте [Устройства и принтеры].

В Windows 10:

Выберите [Параметры] > [Устройства] > [Принтеры и сканеры] > [Сопутствующие параметры] > [Устройства и принтеры].

В Windows 8/8.1/Server 2012/Server 2012 R2:

Откройте боковую панель с правой стороны экрана → выберите [Параметры] > [Панель управления] > [Устройства и принтеры].

В Windows Vista/Server 2008:

Выберите [] (Пуск) > [Панель управления] > [Принтеры].

В Windows 7/Server 2008 R2:

Нажмите [] (Пуск) > [Устройства и принтеры].

2 Щелкните правой кнопкой мыши значок устройства, который собираетесь настроить, → выберите [Настройки печати] в открывшемся меню.

Если драйвер используется для управления несколькими моделями устройств, выбрав [Настройки печати], укажите модель, которую собираетесь настроить.

3 На экране настроек печати драйвера задайте нужные элементы.

При необходимости переходите на другие листы и задавайте соответствующие настройки.

4 Нажмите [OK].

Создание буклета при печати

Создание буклета при печати	33
Печать буклета	34
Создание буклета в наборах	35
Коррекция смещения во время печати буклета	36
Печать буклета со сшиванием внакидку	37
Прошивка с прессованием при создании сшитых буклетов	38
Обрезка страниц при создании буклетов с переплетом внакидку	39
Бесшвейное скрепление	40

Создание буклета при печати

- ▶ Печать буклета(Р. 34)
- ▶ Создание буклета в наборах(Р. 35)
- ▶ Коррекция смещения во время печати буклета(Р. 36)
- ▶ Печать буклета со сшиванием внакидку(Р. 37)
- ▶ Прошивка с прессованием при создании сшитых буклетов(Р. 38)
- ▶ Обрезка страниц при создании буклетов с переплетом внакидку(Р. 39)
- ▶ Бесшвейное скрепление(Р. 40)

Печать буклета

Можно выполнять такую печать, чтобы страницы автоматически подбирались так, что при сложении пополам они бы образовывали буклет.



- 1** Откройте лист [Основные настройки] или [Окончательная обработка].
- 2** Выберите [Печать буклета] из списка [Печать односторонняя/двухсторонняя/буклет] или [Стиль печати].
Чтобы задать область сшивания и переплет, выполните приведенную далее процедуру.
- 3** Нажмите [Буклет].
- 4** В диалоговом окне [Расширенные настройки буклета] выберите область сшивания из [Открытие книги].
- 5** Выберите [Указать поле переплета буклета] → укажите ширину поля переплета в [Поле переплета буклета].
- 6** Нажмите [ОК].

Связанные темы

- ▶ Лист [Основные настройки](Р. 92)
- ▶ Лист [Окончательная обработка](Р. 98)
- ▶ Создание буклета в наборах(Р. 35)
- ▶ Коррекция смещения во время печати буклета(Р. 36)
- ▶ Печать буклета со сшиванием внакидку(Р. 37)

Создание буклета в наборах

При создании буклета из документа, содержащего большое количество страниц, страницы можно разделить на несколько наборов и напечатать их.



- 1** Откройте лист [Основные настройки] или [Окончательная обработка].
- 2** Выберите [Печать буклета] из списка [Печать односторонняя/двухсторонняя/буклет] или [Стиль печати].
- 3** Нажмите [Буклет].
- 4** Выберите [Метод печати буклета] > [Разделение на наборы].
- 5** В пункте [Листов в наборе] укажите количество страниц в каждом наборе.
- 6** Нажмите [ОК].

Связанные темы

- ▶ Лист [Основные настройки](Р. 92)
- ▶ Лист [Окончательная обработка](Р. 98)
- ▶ Печать буклета(Р. 34)

Коррекция смещения во время печати буклета

Можно создавать и печатать буклеты, корректируя при этом смещение между внешними и внутренними страницами, которое возникает во время печати буклетов. Если нужно обрезать края страниц торцовым станком, можно отрегулировать величину поля таким образом, чтобы положение данных для печати на разных страницах не отклонялось.

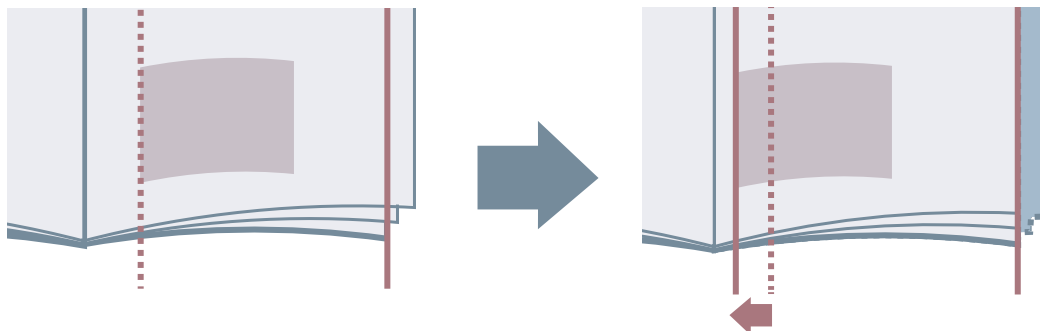

- 1** Откройте лист [Основные настройки] или [Окончательная обработка].
- 2** Выберите [Печать буклета] из списка [Печать односторонняя/двухсторонняя/буклет] или [Стиль печати].
- 3** Нажмите [Буклет].
- 4** Выберите [Процесс печати буклета] > [С настройками устройства].
- 5** Выберите [Использовать коррекцию сползания (смещения)] → выберите способ коррекции из списка [Способ коррекции смещения].
Если выбрано [Ручная коррекция], укажите смещение области печати между внешней и расположенной в середине страницами в поле [Ширина коррекции].
- 6** Нажмите [ОК].

Связанные темы

- ▶ Лист [Основные настройки](Р. 92)
- ▶ Лист [Окончательная обработка](Р. 98)
- ▶ Печать буклета(Р. 34)

Печать буклета со сшиванием внакидку

При создании и печати буклетов можно выдавать страницы, которые сшиты по центру. В зависимости от устройства также можно обрезать и выравнивать края страниц.

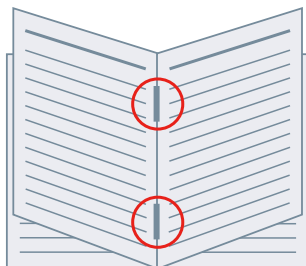

- 1** Откройте лист [Основные настройки] или [Окончательная обработка].
- 2** Выберите [Печать буклета] из списка [Печать односторонняя/двухсторонняя/буклет] или [Стиль печати].
- 3** Выберите метод окончательной обработки из списка [Настройки переплета внакидку].
Если в списке [Настройки переплета внакидку] выбрана настройка [Сгиб + переплет внакидку + обрезка], выполните следующую процедуру.
- 4** Откройте лист [Окончательная обработка].
- 5** Выберите метод выравнивания ширины обрезки из списка [Настройки обрезки] → укажите значения в соответствии с выбранным методом.

Связанные темы

- ▶ Лист [Основные настройки](Р. 92)
- ▶ Лист [Окончательная обработка](Р. 98)
- ▶ Печать буклета(Р. 34)
- ▶ Прошивка с прессованием при создании сшитых буклетов(Р. 38)
- ▶ Обрезка страниц при создании буклетов с переплетом внакидку(Р. 39)

Прошивка с прессованием при создании сшитых буклетов

При печати буклетов с переплетом внакидку можно выполнить прессование прошитой части, чтобы разгладить ее. При использовании этой функции можно переплести больше страниц, чем без нее.

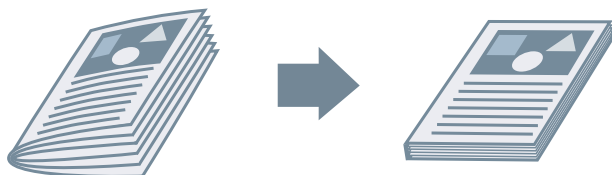

- 1** Откройте лист [Основные настройки] или [Окончательная обработка].
- 2** Выберите [Печать буклета] из списка [Печать односторонняя/двухсторонняя/буклет] или [Стиль печати].
- 3** Выберите метод окончательной обработки из списка [Настройки переплета внакидку].
Если в списке [Настройки переплета внакидку] выбрано [Сгиб + переплет внакидку + обрезка], задайте способ регулировки ширины обрезки на листе [Окончательная обработка].
- 4** Нажмите [Буклет].
- 5** Выберите [Выравнивание переплета] → выберите усилие прошивки с прессованием в списке [Регулировка выравнивания переплета].
- 6** Нажмите [ОК].

Связанные темы

- ▶ Лист [Основные настройки](Р. 92)
- ▶ Лист [Окончательная обработка](Р. 98)
- ▶ Печать буклета со сшиванием внакидку(Р. 37)

Обрезка страниц при создании буклетов с переплетом внакидку

При печати буклетов с прошивкой и прессованием сшитых частей края страниц можно обрезать и выравнивать.

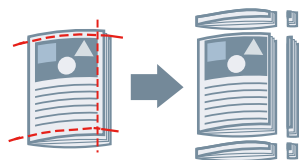

- 1** Откройте лист [Окончательная обработка].
- 2** Выберите [Печать буклета] из [Стиль печати].
- 3** Выберите [Сгиб + переплет внакидку + обрезка] из [Настройки переплета внакидку].
- 4** Выберите метод выравнивания ширины обрезки из списка [Настройки обрезки] → укажите значения в соответствии с выбранным методом.

Связанные темы

- ▶ Лист [Основные настройки](Р. 92)
- ▶ Лист [Окончательная обработка](Р. 98)
- ▶ Печать буклета со сшиванием внакидку(Р. 37)

Бесшвейное скрепление

Можно нанести клей на сторону содержимого, где находится переплет и поместить страницы в обложку, формируя буклет.



- 1** Откройте лист [Окончательная обработка].
- 2** Выберите [Бесшвейное скрепление [1-сторонняя]] или [Бесшвейное скрепление [2-сторонняя]] из раздела [Стиль печати].
- 3** Проверьте содержимое [Список настроек].
- 4** Если требуется изменить настройки, нажмите [Настройки бесшвейного скрепления] → настройке необходимые параметры.
При выполнении печати на обложке выберите [Макет того же размера, что обложка] из списка [Настройки обложки при бесшвейном скреплении] > [Стиль печати] → укажите [Сторона печати передней обложки]/[Сторона для печати задней обложки].
При настройке размера окончательной обработки, нажмите [Настройка окончательной обработки] → задайте необходимые параметры → нажмите [ОК].
- 5** Нажмите [ОК].

Связанные темы

- 🔗 Лист [Окончательная обработка](Р. 98)

Использование бумаги различных типов

Использование бумаги различных типов	42
Регистрация форматов специальной бумаги	43
Вставка листов	44
Вставка бумаги для разделителей	45
Печать на бумаге для разделителей	47
Добавление титульных листов	48

Использование бумаги различных типов

- ▶ Регистрация форматов специальной бумаги(Р. 43)
- ▶ Вставка листов(Р. 44)
- ▶ Вставка бумаги для разделителей(Р. 45)
- ▶ Печать на бумаге для разделителей(Р. 47)
- ▶ Добавление титульных листов(Р. 48)

Регистрация форматов специальной бумаги

Можно зарегистрировать нужный формат бумаги и использовать его для печати. С данного компьютера можно печатать с использованием зарегистрированных специальных форматов бумаги на других устройствах.

1 В Windows откройте [Устройства и принтеры].

В Windows 10:

Выберите [Параметры] > [Устройства] > [Принтеры и сканеры] > [Сопутствующие параметры] > [Устройства и принтеры].

В Windows 8/8.1/Server 2012/Server 2012 R2:

Откройте боковую панель с правой стороны экрана → выберите [Параметры] > [Панель управления] > [Устройства и принтеры].

В Windows Vista/Server 2008:

Выберите [] (Пуск) > [Панель управления] > [Принтеры].

В Windows 7/Server 2008 R2:

Нажмите [] (Пуск) > [Устройства и принтеры].

2 Щелкните правой кнопкой мыши значок устройства → выберите [Настройки печати] в открывшемся меню.

3 Откройте лист [Макет страницы].

4 Нажмите [Специальный формат бумаги].

5 В диалоговом окне [Настройки специального формата бумаги] задайте [Имя пользовательского формата страницы], [Единица измерения] и [Формат бумаги] → нажмите [Регистрация].

6 Нажмите [ОК].

Связанные темы

- 🔗 Лист [Макет страницы](Р. 95)

Вставка листов

Можно вставить листы бумаги между указанными страницами.



- 1** Откройте лист [Источник бумаги].
- 2** Выберите [Выбор по] > [Источник бумаги] или [Тип бумаги].
- 3** Выберите [Вставка листов] из списка [Выбор бумаги] → нажмите [Настройки вставки листов].
- 4** В диалоговом окне [Настройки вставки листов] выберите [Вставленные листы] из [Листы для вставки].
- 5** Выберите [Источник бумаги], [Печать на] и [Вставка] → нажмите [Добавить].
Настройки вставки листов добавлены в [Список настроек].
- 6** Нажмите [ОК].
- 7** Выберите бумагу для страниц содержания в [Исходный источник бумаги] или [Исходный тип бумаги].

Связанные темы

- ▶ Лист [Источник бумаги](Р. 106)
- ▶ Вставка бумаги для разделителей(Р. 45)

Вставка бумаги для разделителей

Можно вставить бумагу для разделителей между указанными страницами. Также можно печатать на бумаге для разделителей.



- 1** Откройте лист [Источник бумаги].
- 2** Выберите [Выбор по] > [Источник бумаги] или [Тип бумаги].
- 3** Выберите [Вставка листов] из списка [Выбор бумаги] → нажмите [Настройки вставки листов].
- 4** В диалоговом окне [Настройки вставки листов] выберите [Бумага для таблиц] из [Листы для вставки].
- 5** Настройте [Источник бумаги], [Печать на] и [Вставка].
- 6** Если требуется изменить тип бумаги для разделителей, нажмите [Бумага для таблиц] > [Настройки] → выберите необходимый тип бумаги из списка [Тип бумаги] → нажмите [ОК].
Чтобы задать позицию печати на бумаге для разделителей, выполните приведенную далее процедуру.
- 7** Нажмите [Сведения о бумаге для таблиц].
- 8** В диалоговом окне [Сведения о бумаге для таблиц] задайте [Позиция печати на ярлыке] → нажмите [ОК].
Для смещения данных печати в область разделителя выберите [Сдвинуть позицию печати] → укажите расстояние смещения данных в поле [Ширина сдвига] → нажмите [ОК].
Для печати данных без смещения выберите [Не сдвигать позицию печати] → выберите формат бумаги для разделителей из списка [Формат бумаги для таблиц] → нажмите [ОК].
- 9** В диалоговом окне [Настройки вставки листов] нажмите кнопку [ОК].
- 10** Выберите бумагу для страниц содержания в [Исходный источник бумаги] или [Исходный тип бумаги].

Связанные темы

- ▶ **Лист [Источник бумаги](Р. 106)**
- ▶ **Печать на бумаге для разделителей(Р. 47)**

Печать на бумаге для разделителей

Можно печатать в области для разделителя бумаги для разделителей.

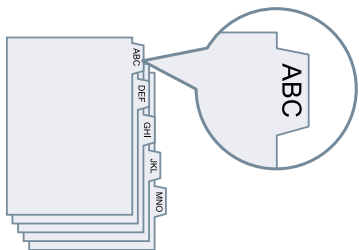

- 1** Откройте лист [Источник бумаги].
- 2** Выберите [Выбор по] > [Тип бумаги].
- 3** Нажмите [Тип бумаги] > [Настройки].
- 4** В диалоговом окне [Настройки типа бумаги] выберите бумагу для разделителей из списка [Тип бумаги] → нажмите [ОК].
Чтобы задать позицию печати на бумаге для разделителей, выполните приведенную далее процедуру.
- 5** Нажмите [Сведения о бумаге для таблиц].
- 6** В диалоговом окне [Сведения о бумаге для таблиц] задайте [Позиция печати на ярлыке] → нажмите [ОК].
Для смещения данных печати в область разделителя выберите [Сдвинуть позицию печати] → укажите расстояние смещения данных в поле [Ширина сдвига] → нажмите [ОК].
Для печати данных без смещения выберите [Не сдвигать позицию печати] → выберите формат бумаги для разделителей из списка [Формат бумаги для таблиц] → нажмите [ОК].

Связанные темы

- ▶ Лист [Источник бумаги](Р. 106)
- ▶ Вставка бумаги для разделителей(Р. 45)

Добавление титульных листов

К данным для печати можно добавить переднюю и заднюю обложки. Кроме того, для обложек можно использовать бумагу, отличающуюся от бумаги, используемой для страниц содержания, а также указать сторону печати.

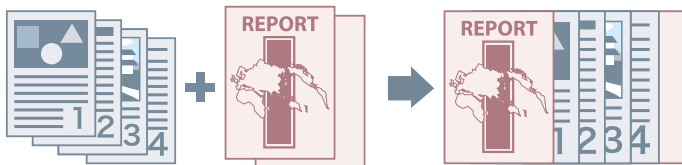

- 1** Откройте лист [Источник бумаги].
- 2** Нажмите [Настройки передней/задней стороны обложки].
- 3** В диалоговом окне [Настройки передней/задней стороны обложки] выберите обложки для добавления в разделе [Настройки обложки].
- 4** Если требуется задать переднюю обложку, укажите [Передняя обложка] > [Источник бумаги] и [Печать на].
- 5** Если требуется задать заднюю обложку, укажите [Задняя обложка] > [Источник бумаги] и [Печать на].
- 6** Нажмите [ОК].

Связанные темы

- 🔍 Лист [Источник бумаги](Р. 106)

Совместная печать нескольких файлов

Совместная печать нескольких файлов	50
О функции [Правка и предварительный просмотр]	51
Совместная печать файлов	52
Предварительный просмотр перед печатью	53
Изменение настроек печати объединенного файла	54

Совместная печать нескольких файлов

- ▶ О функции [Правка и предварительный просмотр](Р. 51)
- ▶ Совместная печать файлов(Р. 52)
- ▶ Предварительный просмотр перед печатью(Р. 53)
- ▶ Изменение настроек печати объединенного файла(Р. 54)

О функции [Правка и предварительный просмотр]

Функция [Правка и предварительный просмотр] позволяет объединять несколько файлов в один для печати.

Настроить функцию [Правка и предварительный просмотр] можно в разделе [Способ вывода] на каждом листе экрана настроек печати.

При нажатии кнопки печати в приложении открывается основной экран Canon PageComposer, на котором также можно сделать следующее:

- Предварительно просмотреть и подтвердить данные для печати.
- Просмотрев данные для печати, измените настройки печати
- Удалить ненужные страницы.
- Выполните пробную печать
- Объединить в один файл для распечатки данные, созданные разными приложениями.
- Используйте одинаковые настройки при печати нескольких файлов





Связанные темы

- ▶ [Общие настройки для всех листов\(Р. 89\)](#)
- ▶ [Canon PageComposer\(Р. 119\)](#)
- ▶ [Совместная печать файлов\(Р. 52\)](#)
- ▶ [Предварительный просмотр перед печатью\(Р. 53\)](#)
- ▶ [Изменение настроек печати объединенного файла\(Р. 54\)](#)

Совместная печать файлов

Несколько файлов можно объединить в один и распечатать его. Можно изменять настройки печати для редактирования объединенного файла с помощью Canon PageComposer.

Здесь разъясняется процедура выполнения операций с помощью значков на панели инструментов приложения Canon PageComposer. Операции можно выполнять также с помощью меню.

- 1** Откройте лист [Основные настройки], [Макет страницы], [Окончательная обработка], [Источник бумаги] или [Качество].
- 2** Выберите [Правка и предварительный просмотр] из списка [Способ вывода] → нажмите [ОК].
Если после объединения файлов требуется задать способ вывода, нажмите [Подробнее] → выберите способ вывода из списка [Способ вывода после правки и предварительного просмотра] → нажмите [ОК].
- 3** Нажмите [ОК] → нажмите [Печать] или [ОК] на экране печати.
Откроется основной экран Canon PageComposer.
- 4** Повторите действия с 1 по 3 для каждого файла, который требуется объединить.
- 5** На основном экране Canon PageComposer выберите файлы, которые требуется объединить, из списка → нажмите [] (Объединить документы).
- 6** В диалоговом окне [Объединить] при необходимости задайте имя в поле [Имя документа].
- 7** Если требуется изменить настройки печати, нажмите вкладку [Параметры печати] → задайте требуемые параметры → нажмите [Объединить].
Заданные настройки можно проверить в окне предварительного просмотра.
Если требуется удалить страницу, выберите ее в окне предварительного просмотра → нажмите [Удалить].
- 8** В основном окне Canon PageComposer выберите объединенный файл → нажмите [] (Печать).

Связанные темы

- ▶ Общие настройки для всех листов(Р. 89)
- ▶ Canon PageComposer(Р. 119)
- ▶ Предварительный просмотр перед печатью(Р. 53)
- ▶ Изменение настроек печати объединенного файла(Р. 54)

Предварительный просмотр перед печатью

Перед печатью можно выполнить предварительный просмотр данных для печати и проверить настройки макета страницы.

Здесь разъясняется процедура выполнения операций с помощью значков на панели инструментов приложения Canon PageComposer. Операции можно выполнять также с помощью меню.

- 1 Откройте лист [Основные настройки], [Макет страницы], [Окончательная обработка], [Источник бумаги] или [Качество].**
- 2 Выберите [Правка и предварительный просмотр] из списка [Способ вывода] → нажмите [ОК].**

Если после объединения файлов требуется задать способ вывода, нажмите [Подробнее] → выберите способ вывода из списка [Способ вывода после правки и предварительного просмотра] → нажмите [ОК].
- 3 Нажмите [ОК] → нажмите [Печать] или [ОК] на экране печати.**
- 4 На основном экране Canon PageComposer в списке выберите файл, предварительный просмотр которого необходимо выполнить → нажмите [] (Просмотр перед печатью).**
- 5 В диалоговом окне [Просмотр перед печатью] выполните предварительный просмотр → нажмите [Заккрыть].**

Нажмите [] (Далее), чтобы открыть следующую страницу.

Для изменения масштаба нажмите на изображение страницы.

Связанные темы

- ▶ [Общие настройки для всех листов\(Р. 89\)](#)
- ▶ [Canon PageComposer\(Р. 119\)](#)
- ▶ [Совместная печать файлов\(Р. 52\)](#)
- ▶ [Неудовлетворительные результаты печати\(Р. 125\)](#)

Изменение настроек печати объединенного файла

Изменить настройки печати объединенного файла можно с помощью Canon PageComposer. При редактировании файлов с разными форматами страниц или макетами можно унифицировать настройки.

Здесь разъясняется процедура выполнения операций с помощью значков на панели инструментов приложения Canon PageComposer. Операции можно выполнять также с помощью меню.

- 1** На основном экране Canon PageComposer в списке выберите файл, настройки которого требуется изменить → нажмите [] (Изменить настройки печати).
- 2** В диалоговом окне [Изменить настройки печати] при необходимости задайте имя в поле [Имя документа].
- 3** Нажмите вкладку [Параметры печати] → задайте требуемые параметры.
Если требуется унифицировать настройки размера вывода, выберите [Согласование формата вывода] → выберите формат бумаги.
Если требуется унифицировать настройки макетов страниц, выберите [Совместимость макета] → выберите настройку макета.
- 4** Если требуется задать, с какого места начинать печатать следующий файл, при объединении файлов, выберите [Печать следующего документа с] → выберите элемент.
- 5** Если требуется указать подробные настройки на экране настроек печати драйвера, нажмите [Подробно] → укажите соответствующие настройки → нажмите [ОК].
- 6** В диалоговом окне [Изменить настройки печати] нажмите кнопку [ОК].

Связанные темы

- ▶ Canon PageComposer(Р. 119)
- ▶ Совместная печать файлов(Р. 52)

Изменение избранных настроек

Изменение избранных настроек	56
Регистрация избранных настроек	57
Правка списка избранных настроек	58

Изменение избранных настроек

- ▶ **Регистрация избранных настроек(Р. 57)**
- ▶ **Правка списка избранных настроек(Р. 58)**

Регистрация избранных настроек

Часто используемые настройки можно зарегистрировать как профиль.

1 Откройте лист [Основные настройки], [Макет страницы], [Окончательная обработка], [Источник бумаги] или [Качество] → выполните настройки, которые требуется зарегистрировать.

2 Нажмите [Добавление] справа от [Профиль].

3 В диалоговом окне [Добавление профиля] задайте [Имя] и [Значок].

При необходимости введите комментарий в поле [Комментарий].

4 Нажмите [ОК].

Новый профиль будет добавлен в [Профиль]. Нужные настройки печати можно будет применять, просто выбрав пункт в списке [Профиль].

Связанные темы

- [Общие настройки для всех листов\(Р. 89\)](#)

Правка списка избранных настроек

Можно изменять список [Профиль], а также импортировать или экспортировать его для использования на других компьютерах.

Изменение списка [Профиль]

- 1** Откройте лист [Основные настройки], [Макет страницы], [Окончательная обработка], [Источник бумаги] или [Качество].
- 2** Нажмите [Правка] справа от [Профиль].
- 3** В диалоговом окне [Правка профиля] выберите профиль, который требуется изменить, в списке [Список профилей] → задайте [Имя] и [Значок].
При необходимости введите комментарий в поле [Комментарий].
Если требуется удалить профиль, выберите его в списке [Список профилей] → нажмите [Удалить] → нажмите [Да].
- 4** Нажмите [ОК].

Экспорт профиля

- 1** Откройте лист [Основные настройки], [Макет страницы], [Окончательная обработка], [Источник бумаги] или [Качество].
- 2** Нажмите [Правка] справа от [Профиль].
- 3** В диалоговом окне [Правка профиля] выберите профиль, который требуется экспортировать, в списке [Список профилей] → нажмите [Экспорт].
- 4** Укажите место, в которое будет сохранен файл, и его имя → нажмите [Сохранить] или [ОК].
- 5** Нажмите [ОК].
Выбранный профиль будет сохранен как файл "*.cfg".

Импорт профиля

- 1** Откройте лист [Основные настройки], [Макет страницы], [Окончательная обработка], [Источник бумаги] или [Качество].
- 2** Нажмите [Правка] справа от [Профиль].
- 3** В диалоговом окне [Правка профиля] нажмите [Импорт] → выберите файл профиля, который нужно импортировать → нажмите [Открыть].
- 4** Нажмите [ОК].

Связанные темы

- ▶ Общие настройки для всех листов(Р. 89)
- ▶ Регистрация избранных настроек(Р. 57)

Координация с функциями устройства

Координация с функциями устройства	61
Задание информации об устройстве	62
Настройки функций устройства	67
Настройки источника бумаги и места назначения вывода	69
Экспорт профиля конфигурации	78
Импорт профиля конфигурации	80
Настройка функции проверки подлинности	83
Задание имени пользователя	85

Координация с функциями устройства

- ▶ Задание информации об устройстве(Р. 62)
- ▶ Настройки функций устройства(Р. 67)
- ▶ Настройки источника бумаги и места назначения вывода(Р. 69)
- ▶ Экспорт профиля конфигурации(Р. 78)
- ▶ Импорт профиля конфигурации(Р. 80)
- ▶ Настройка функции проверки подлинности(Р. 83)
- ▶ Задание имени пользователя(Р. 85)

Задание информации об устройстве

Здесь приводится описание процедуры настройки дополнительных модулей, установленных в устройстве, и включения функций, специфических для устройства. Прежде всего примените профиль конфигурации, соответствующий модели принтера, к драйверу и измените настройки на листе [Настройки устройства]. Далее задайте информацию о функциях и дополнительных модулях устройства. Если можно использовать функцию получения информации об устройстве, информацию о функциях и дополнительных модулях устройства можно задать автоматически.

Выполните ответные действия в соответствии с ситуацией, как показано ниже.

- **Если установка была выполнена с помощью программы установки с использованием подключения к сети:**

Обычно при выполнении установки происходит получение информации об устройстве, и профиль конфигурации, а также информация о функциях и дополнительных модулях устройства задаются автоматически. С помощью приведенной ниже процедуры убедитесь в том, что применен профиль конфигурации, соответствующий модели принтера, и что для параметра [Информация об устройстве] задано значение [Авто].

- **Если установка была выполнена с помощью программы установки с использованием подключения по интерфейсу USB:**

Во время установки автоматически задается профиль конфигурации, соответствующий модели принтера. В средах USB функция получения информации об устройстве не поддерживается. С помощью приведенной ниже процедуры убедитесь в том, что применен профиль конфигурации, соответствующий модели принтера, и задайте информацию о функциях и дополнительных модулях устройства вручную.

- **Если во время установки не была получена информация об устройстве или если невозможно использовать функции и дополнительные модули устройства:**

С помощью приведенной ниже процедуры задайте профиль конфигурации, а также информацию о функциях и дополнительных модулях устройства автоматически или вручную.

- **Если к устройству добавляется дополнительный модуль:**

С помощью приведенной ниже процедуры убедитесь в том, что применен профиль конфигурации, соответствующий модели принтера, и задайте добавленный дополнительный модуль автоматически или вручную.

- **Если сменяется модель используемого принтера:**

Изменив порт, задайте профиль конфигурации, а также информацию о функциях и дополнительных модулях устройства автоматически или вручную с помощью приведенной ниже процедуры.

Предварительные условия

Проверьте, удовлетворяются ли следующие условия. Все подготовительные действия должны быть выполнены.

- Настройки на устройстве
 - Если устройство подключено через порт WSD, функция [Использовать обзор WSD] уже включена.
 - Если устройство подключено путем указания стандартного порта [TCP/IP], функция [Получ.инф.об упр. принтером от хоста] уже включена.

Подробнее см. руководство к устройству.

- При запуске компьютера войдите в систему как член группы Administrators.
- При смене модели используемого принтера измените настройки порта печати.

Процедура

1 В Windows откройте [Устройства и принтеры].

В Windows 10:

Выберите [Параметры] > [Устройства] > [Принтеры и сканеры] > [Сопутствующие параметры] > [Устройства и принтеры].

В Windows 8/8.1/Server 2012/Server 2012 R2:

Откройте боковую панель с правой стороны экрана → выберите [Параметры] > [Панель управления] > [Устройства и принтеры].

В Windows Vista/Server 2008:

Выберите [Пуск] (Пуск) > [Панель управления] > [Принтеры].

В Windows 7/Server 2008 R2:

Нажмите [Пуск] (Пуск) → [Устройства и принтеры].

2 Щелкните правой кнопкой мыши значок устройства, который собираетесь настроить, → выберите [Свойства принтера] в открывшемся меню.

Если драйвер используется для управления несколькими моделями устройств, выбрав [Свойства принтера], укажите модель, которую собираетесь настроить.

3 Откройте лист [Настройки устройства].

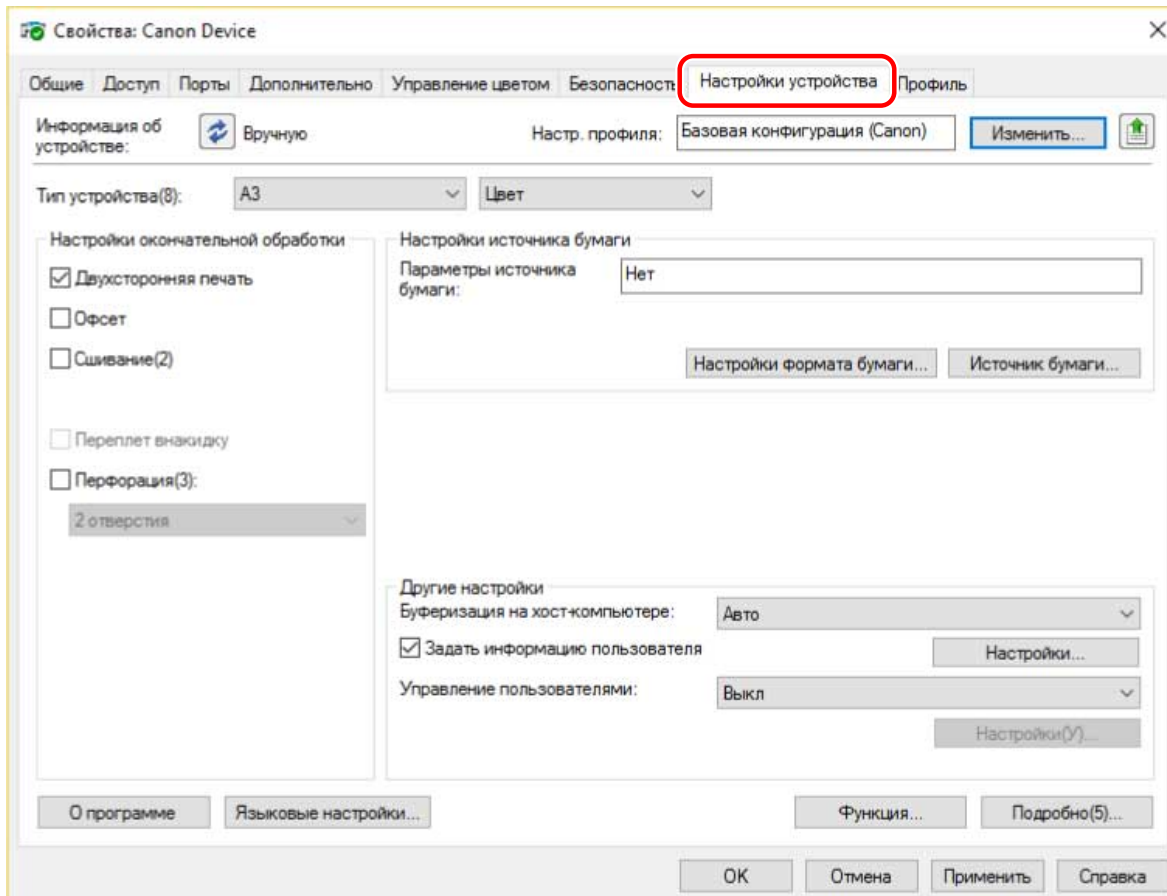

4 Проверьте, подходит ли профиль конфигурации к используемому устройству, → если он не соответствует модели принтера, нажмите кнопку [Изменить].

Если задан профиль конфигурации, который соответствует модели принтера, перейдите к шагу 6. (Р. 65)

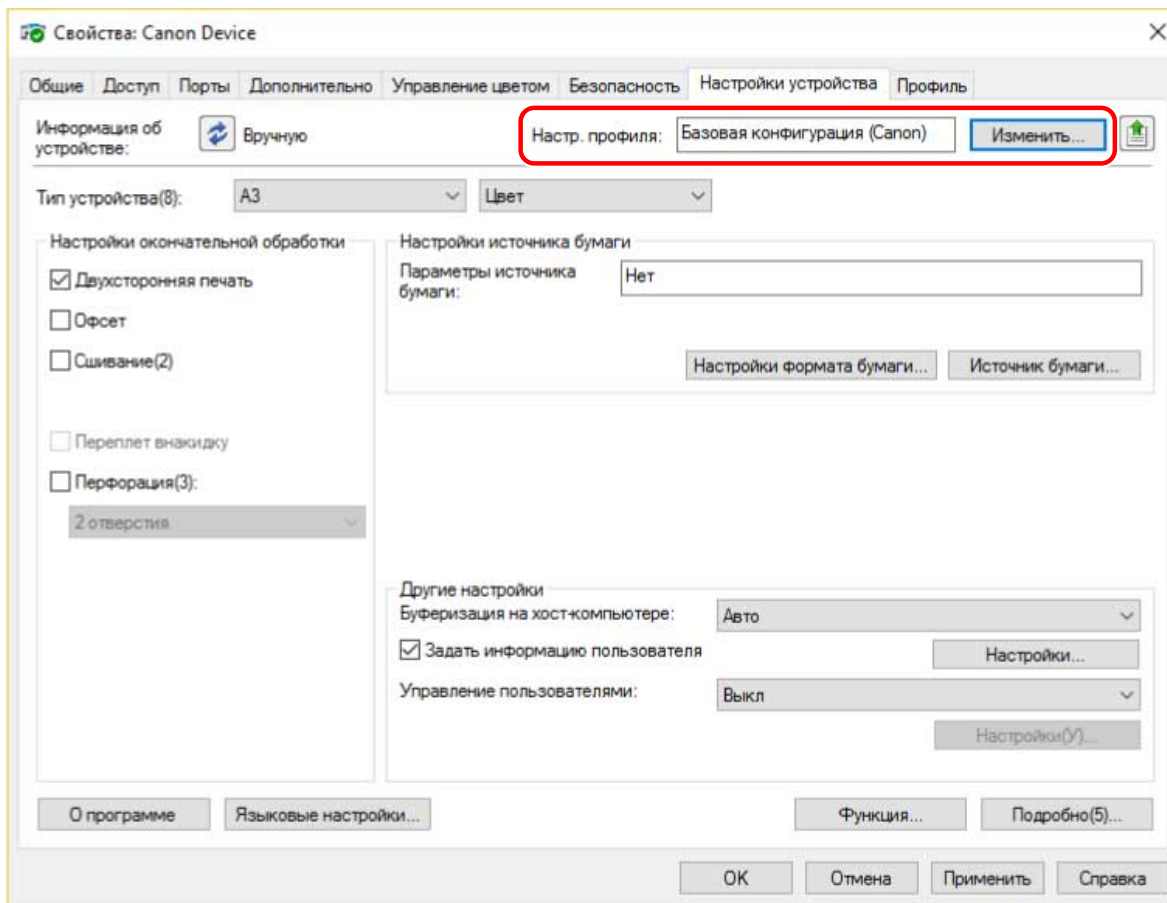

! ВАЖНО

- Если выбран профиль конфигурации, который не подходит для используемого устройства, некоторые функции устройства могут быть недоступны.
- При изменении профиля конфигурации элементы, отображаемые на листе [Настройки устройства], изменятся. Элементы, которые не были отображены при получении информации об устройстве, не будут отражены в полученной информации.

5 Выберите [Автоматически выбрать соотв. профиль конфиг. для вашего устройства] → выберите [Получить информацию об устройстве] → нажмите [ОК].

Только в том случае, когда устройство находится в автономном режиме или требуется выбрать профиль конфигурации вручную, выберите [Выбрать вручную] → выберите профиль конфигурации из списка [Профиль конфигурации] → нажмите [ОК].

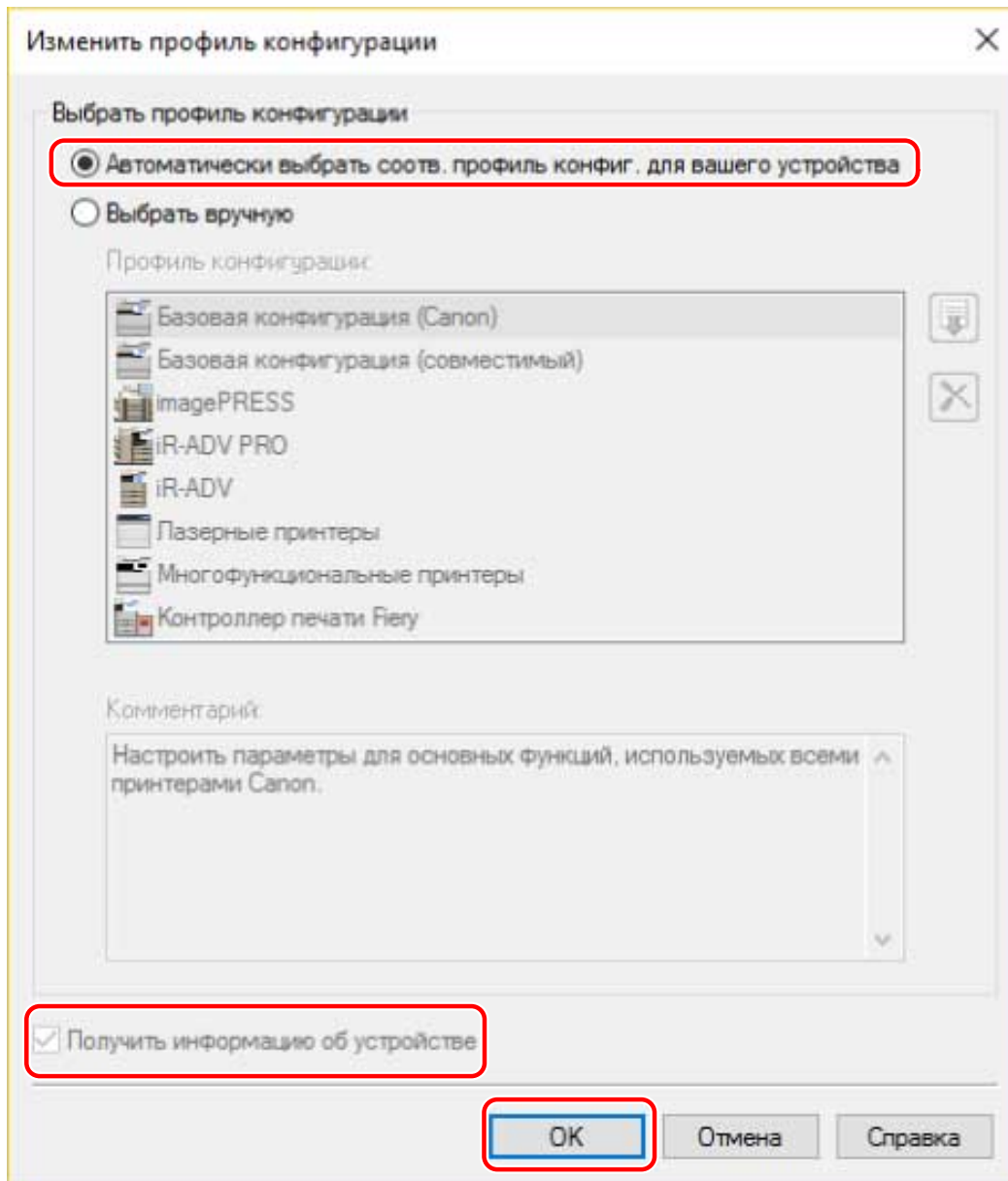

6 Убедитесь в том, что для параметра [Информация об устройстве] задано значение [Авто], → нажмите [ОК].

Если для параметра [Информация об устройстве] задано значение [Авто], происходит получение информации об устройстве, и информация о функциях и дополнительных модулях устройства задается автоматически.

Если после добавления дополнительного устройства и т.п. требуется получить информацию об устройстве заново, нажмите [] (Получить информацию о статусе устройства).

Если для параметра [Информация об устройстве] задано значение [Вручную], получения информации об устройстве не происходит. Задайте дополнительные модули, подсоединенные к устройству, и функции, поддерживаемые устройством, вручную.

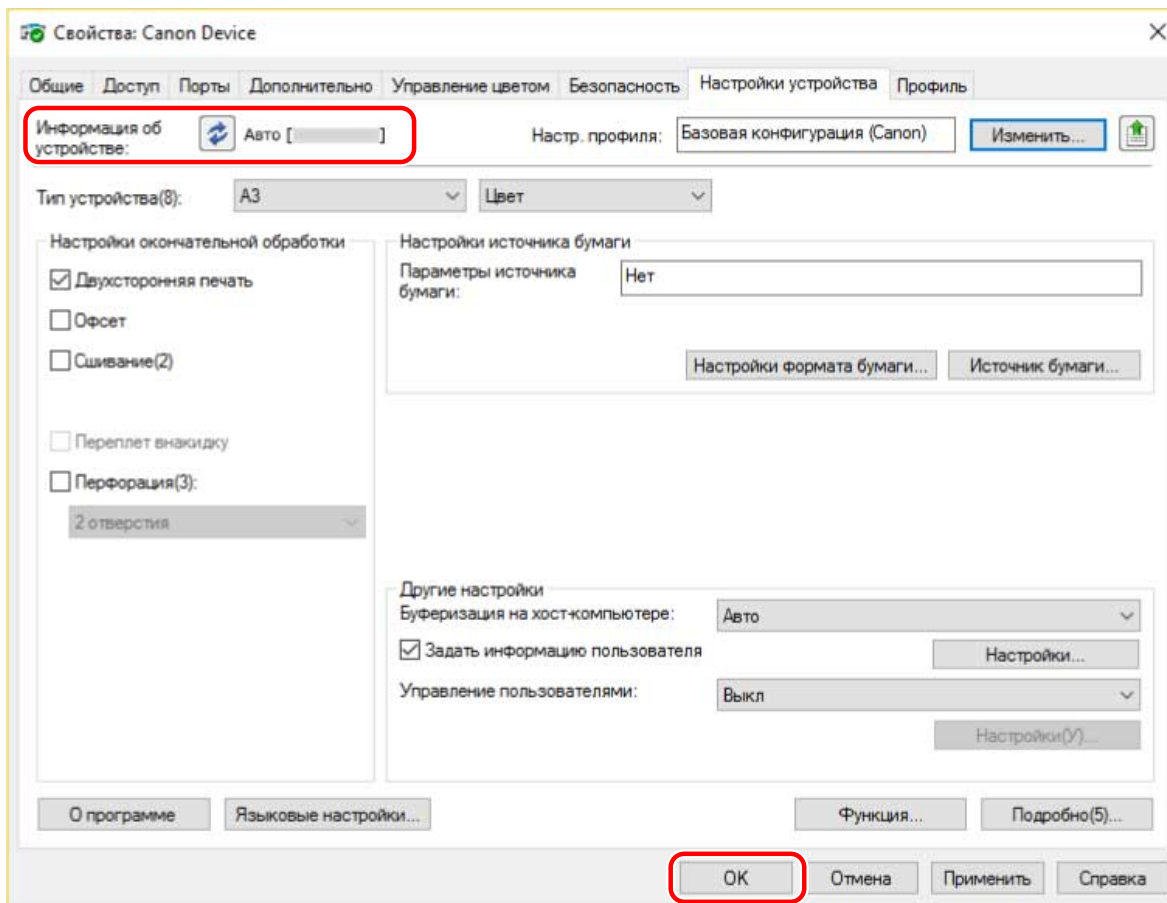

ПРИМЕЧАНИЕ

- Даже если использование функции получения информации об устройстве возможно, некоторую информацию об устройстве необходимо задавать вручную. Подробнее об этом см. в описании настроек функций устройства.
- В любом из следующих случаев существует возможность того, что вам не удастся получить часть информации об устройстве. Если это произошло, задайте дополнительные устройства вручную.
 - При использовании подключения USB
 - При использовании устройства или порта, который не позволяет получить информацию об устройстве.
 - Когда профилю конфигурации задано значение [Базовая конфигурация (совместимый)], получить информацию об устройстве нельзя. Задайте дополнительные устройства вручную.
- Настройки информации об устройстве, выполненные на листе [Настройки устройства], можно экспортировать и сохранять в качестве профиля конфигурации. Выполняя импорт экспортированного профиля конфигурации, можно задать всю информацию об устройстве за один прием.

Связанные темы

- ▶ Лист [Настройки устройства](Р. 112)
- ▶ Настройки функций устройства(Р. 67)
- ▶ Настройки источника бумаги и места назначения вывода(Р. 69)
- ▶ Импорт профиля конфигурации(Р. 80)
- ▶ Невозможно воспользоваться функцией получения информации об устройстве или функцией проверки подлинности(Р. 130)

Настройки функций устройства

Здесь описываются функции, которые задаются автоматически функцией получения информации об устройстве, а также функции, которые требуется задать вручную, поскольку информацию о них невозможно получить.



ПРИМЕЧАНИЕ

- Когда подключение установлено по сети TCP/IP или IPP, информация об устройстве может быть получена только драйвером.
- В среде сервера печати, информацию об устройстве можно получить, если на компьютер сервера установлена "Служба Canon Driver Information Assist Service". Эту службу можно установить с помощью программы установки драйвера.
- При использовании подключения USB получить информацию об устройстве невозможно. Задайте функции принтера и установленные дополнительные устройства вручную.



Функции, которые задаются автоматически

- [Тип устройства]
- [Настройки окончательной обработки]
- [Настройки источника бумаги]
- [Параметры источника бумаги]
- [Параметры вывода]
- [Другие настройки]
 - [Управление пользователями]
 - [Функция защищенной печати устройства]
- [Функция]
- [Подробнее] > элементы с []

Функции, которые необходимо задавать вручную

- [Настр. профиля]
- [Настройки формата бумаги] > [Формат бумаги для использования в качестве специального формата бумаги]
- [Другие настройки]
 - [Буферизация на хост-компьютере]
 - [Задать информацию пользователя]
 - [Управление пользователями] > [Управление именем подразделения] > [Настройки]
- [Подробнее] > элементы с []
- [Языковые настройки]

Связанные темы

-  Лист [Настройки устройства](Р. 112)
-  Настройки источника бумаги и места назначения вывода(Р. 69)

▶ **Невозможно воспользоваться функцией получения информации об устройстве или функцией проверки подлинности(Р. 130)**

Настройки источника бумаги и места назначения вывода

Здесь рассказывается о том, какие настройки драйвера соответствуют параметрам источника бумаги и назначения вывода. См. настройки устройства в профиле конфигурации, выбранном в пункте [Настр. профиля] на листе [Настройки устройства].

Если в пункте [Настр. профиля] выбран вариант [Контроллер печати Fiery] или [Базовая конфигурация (Canon)], см. настройки для используемой модели принтера.

- ▶ Лазерные принтеры(Р. 69)
- ▶ iR-ADV(Р. 70)
- ▶ iR-ADV PRO(Р. 72)
- ▶ imagePRESS(Р. 74)
- ▶ Многофункциональные принтеры(Р. 76)

Лазерные принтеры

Настройки источника бумаги

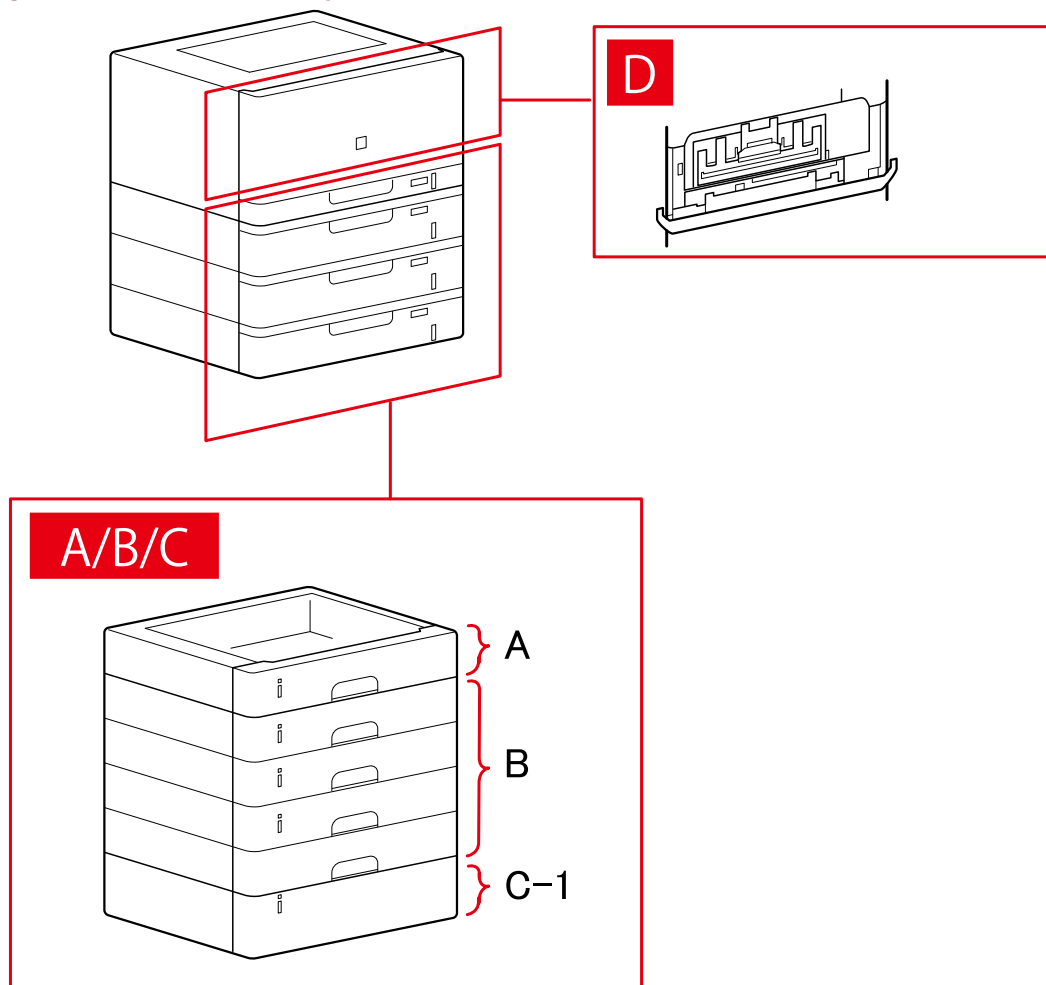

Диалоговое окно [Источник бумаги]

[Стандартный источник бумаги]

A-1 [Лоток х 1]

[Оptionальный лоток/кассета]

B-1 [Лоток х 1]

B-2 [Лоток х 2]

B-3 [Лоток х 3]

B-4 [Лоток х 4]

[Оptionальный отсек]

C-1 [Устройство отсека для бумаги]

D [Лоток конверта]

iR-ADV

Настройки источника бумаги

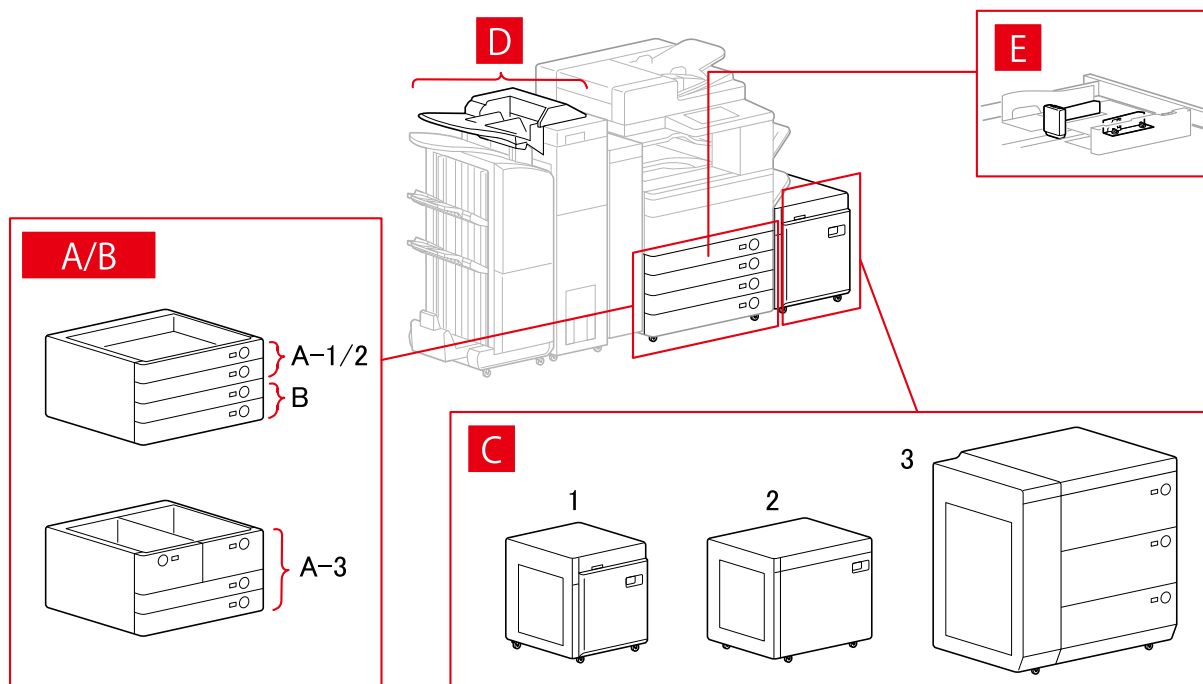

Диалоговое окно [Источник бумаги]

[Стандартный источник бумаги]

A-1 [Лоток х 1]

A-2 [Лоток х 2]

A-3 [Отсек х 2 + лоток х 2]

[Опциональный лоток/кассета]

- В-1 [Лоток х 1]
- В-2 [Лоток х 2]
- В-3 [Лоток х 3]
- В-4 [Однокассетное подающее устройство]
- В-5 [Двухкассетное подающее устройство]
- В-6 [Трехкассетное подающее устройство]
- В-7 [Кассетное подающее устройство большой емкости]

[Опциональный отсек]

- С-1 [Устройство отсека для бумаги]
- С-2 [Отсек POD Lite]
- С-3 [Многосекционный отсек для бумаги]

[Вставка]

- D-1 [Устройство вставки документа (лоток х 2)]
- D-2 [Вставка фальц, устр-ва / устр-ва вставки документа (лоток х 1)]

[Съемный податчик конвертов]

- E-1 [Лоток 1]
- E-2 [Лоток 2]

Настройки назначения вывода

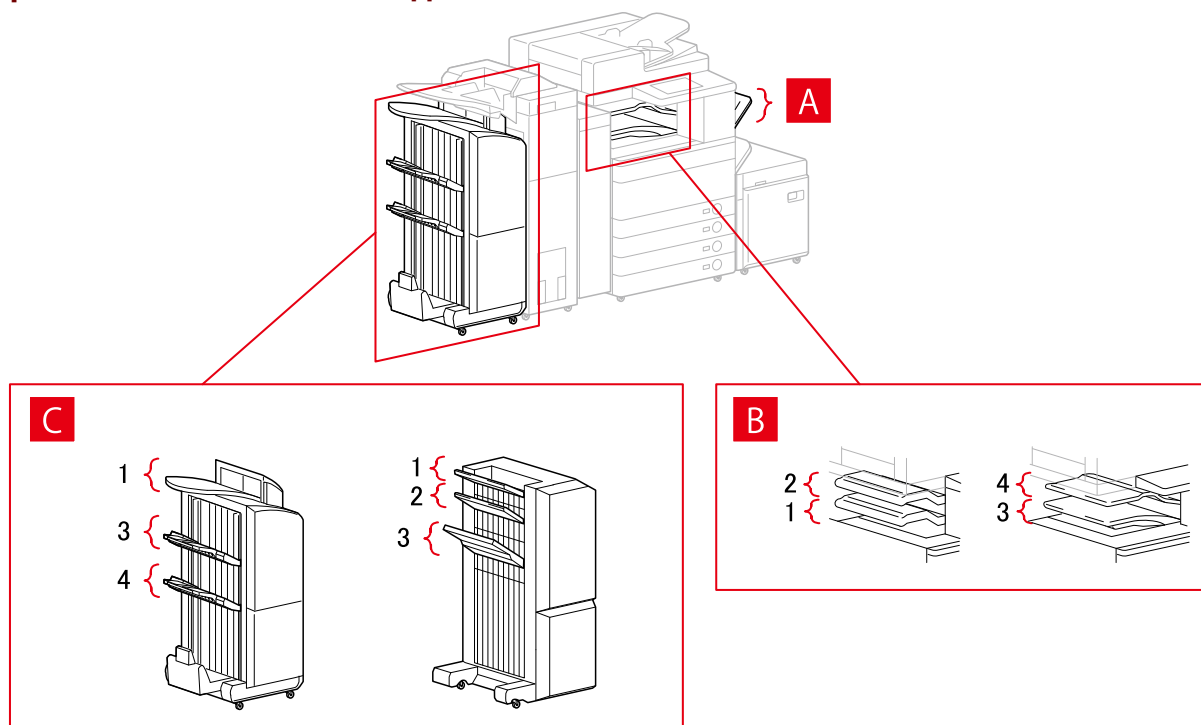

Диалоговое окно [Настройки вывода на бумагу]

- A-1 [Оригиналодержатель]
- В-1 [Лоток внутреннего финишера]
- В-2 [Дополнительный лоток встроенного финишера]

- В-3 [Внутренний лоток 1]
- В-4 [Внутренний лоток 2]
- С-1 [Лоток финишера 1 [Без разбора]]
- С-2 [Лоток финишера 2 [Без разбора]]
- С-3 [Лоток финишера 1]
- С-4 [Лоток финишера 2]

iR-ADV PRO

Настройки источника бумаги

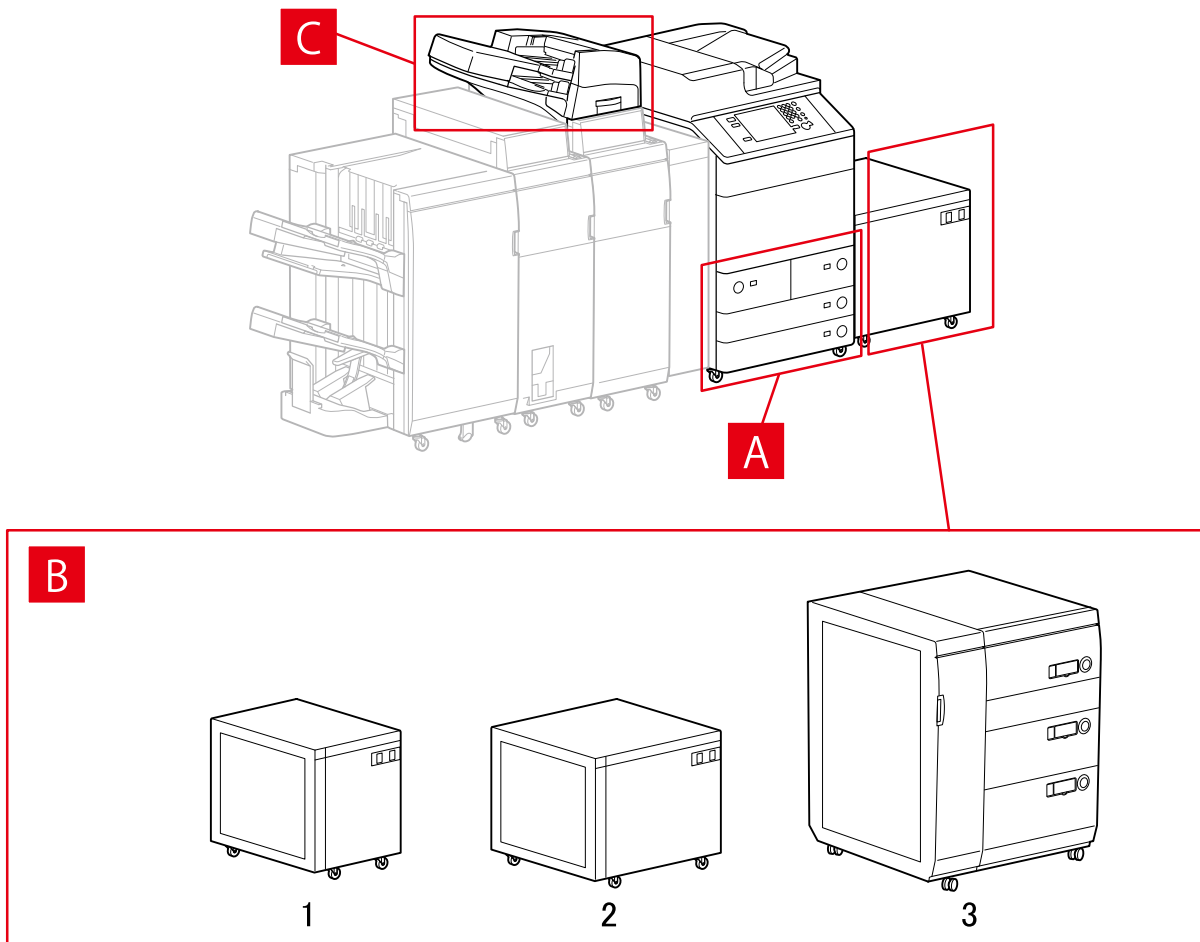

Диалоговое окно [Источник бумаги]

[Стандартный источник бумаги]

А-1 [Отсек x 2 + лоток x 2]

[Опциональный отсек]

- В-1 [Устройство отсека для бумаги]
- В-2 [Отсек POD Lite]
- В-3 [Многосекционный отсек для бумаги]

[Вставка]

С-1 [Устройство вставки документа (лоток x 2)]

C-2 [Вставка фальц. устр-ва / устр-ва вставки документа (лоток x 1)]

Настройки назначения вывода

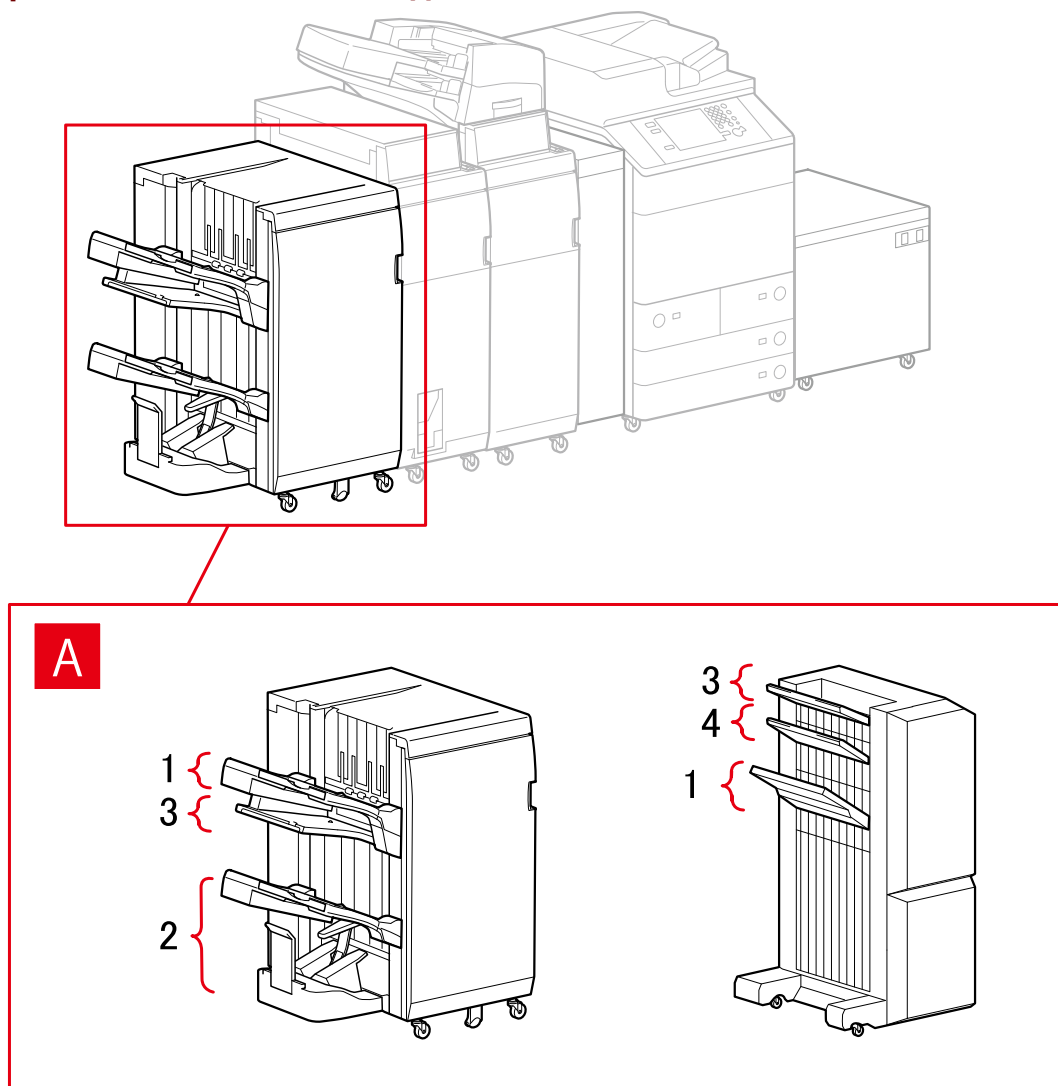

Диалоговое окно [Настройки вывода на бумагу]

Лоток финишера

- A-1 [Лоток финишера 1]
- A-2 [Лоток финишера 2]
- A-3 [Лоток финишера 1 [Без разбора]]
- A-4 [Лоток финишера 2 [Без разбора]]

imagePRESS

Настройки источника бумаги

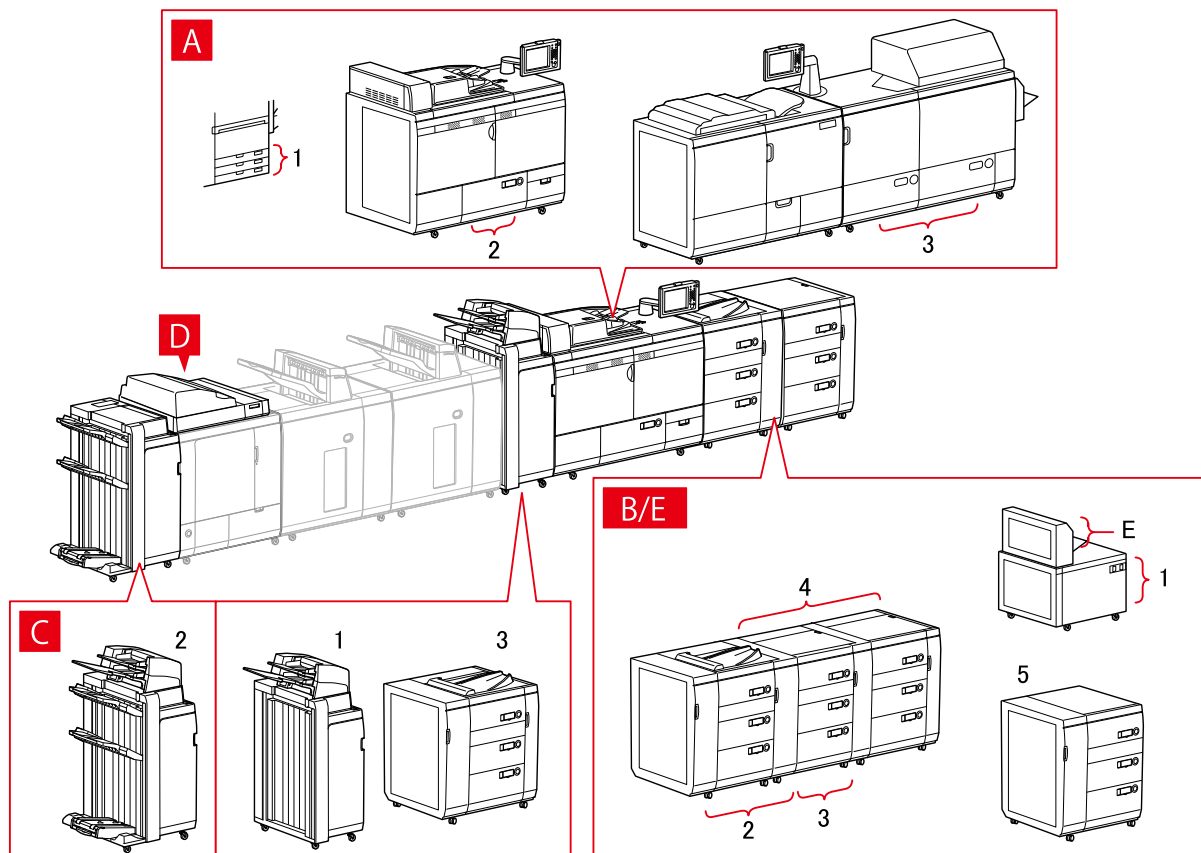

Диалоговое окно [Источник бумаги]

[Стандартный источник бумаги]

- A-1 [Лоток x 3]
- A-2 [Отсек x 1]
- A-3 [Отсек x 2]

[Оptionальный отсек]

- B-1 [Отсек POD Lite]
- B-2 [Отсек POD]
- B-3 [Отсек POD + дополнительный отсек POD]
- B-4 [Отсек POD + дополнительный отсек POD x 2]
- B-5 [Многосекционный отсек для бумаги]

[Вставка]

- C-1 [Устройство вставки документа (лоток x 2)]
- C-2 [Устройство вставки документа [iPR C7010VP/6010]]
- C-3 [Многосекц. устр-во вставки документа]

D [Вставки машины для бесшвейного скрепления]

E [Универсальный лоток]

Настройки назначения вывода

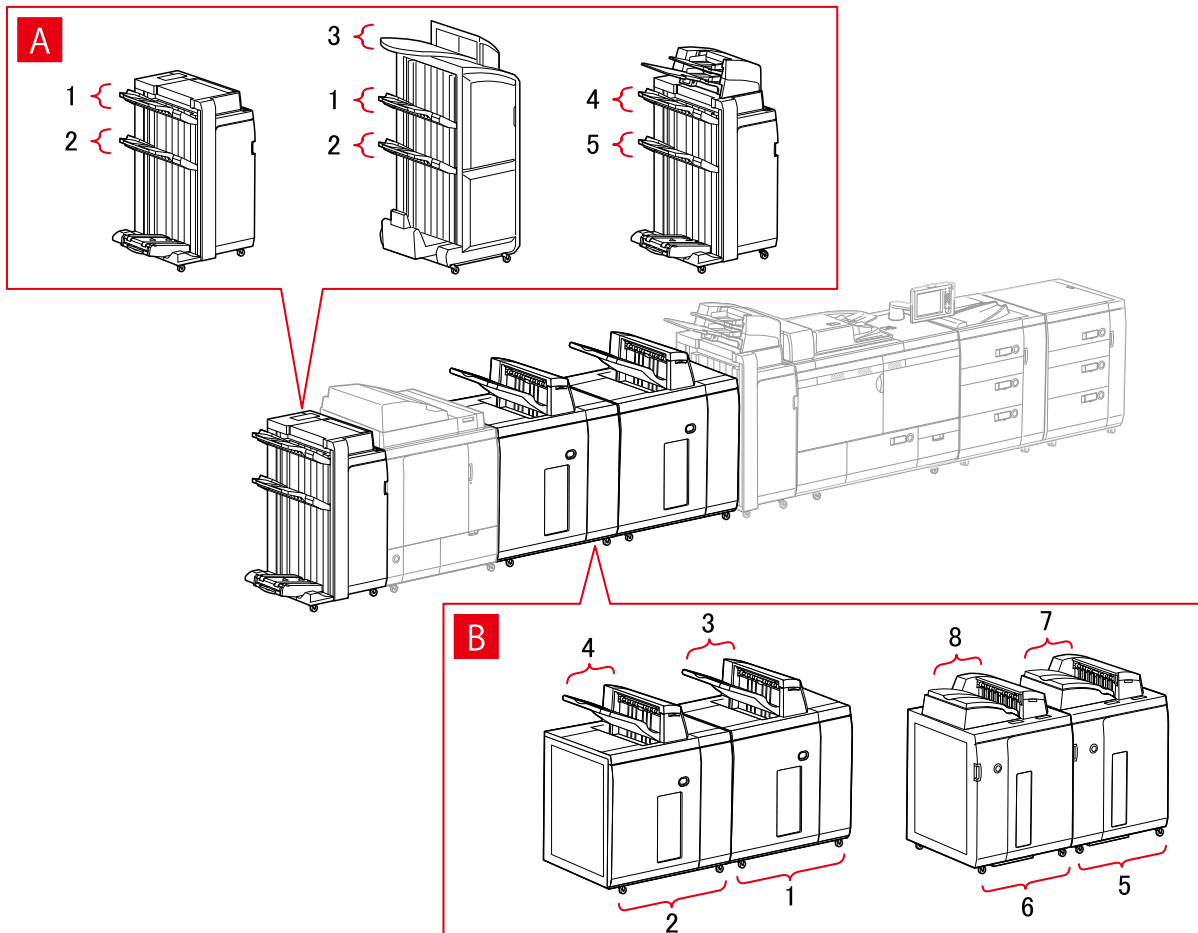

Диалоговое окно [Настройки вывода на бумагу]

Лоток финишера

- A-1 [Лоток финишера 1]
- A-2 [Лоток финишера 2]
- A-3 [Лоток финишера 1 [Без разбора]]
- A-4 [Лоток финишера 1 [iPR C7010VP/6010]]
- A-5 [Лоток финишера 2 [iPR C7010VP/6010]]

Стapelный стол

- B-1 [Стapelный стол a [Стол]]
- B-2 [Стapelный стол b [Стол]]
- B-3 [Стapelный стол a [Выводной лоток]]
- B-4 [Стapelный стол b [Выводной лоток]]
- B-5 [Стapelный стол a [Стол] [iPR C7010VP/6010]]
- B-6 [Стapelный стол b [Стол] [iPR C7010VP/6010]]

В-7 [Стapelный стол а [Выводной лоток] [iPR C7010VP/6010]]

В-8 [Стapelный стол б [Выводной лоток] [iPR C7010VP/6010]]

Многофункциональные принтеры

Настройки источника бумаги

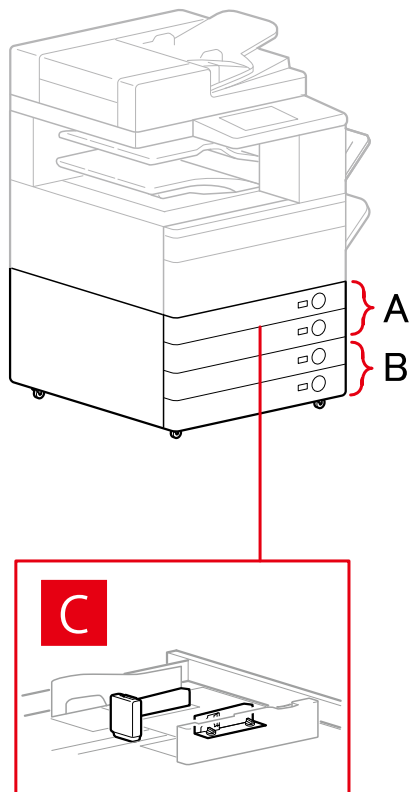

Диалоговое окно [Источник бумаги]

[Стандартный источник бумаги]

A-1 [Лоток x 1]

A-2 [Лоток x 2]

[Опциональный лоток/кассета]

В-1 [Лоток x 1]

В-2 [Лоток x 2]

В-3 [Лоток x 3]

В-4 [Однокассетное подающее устройство]

В-5 [Двухкассетное подающее устройство]

В-6 [Трехкассетное подающее устройство]

[Съемный податчик конвертов]

С-1 [Лоток 1]

С-2 [Лоток 2]

Настройки назначения вывода

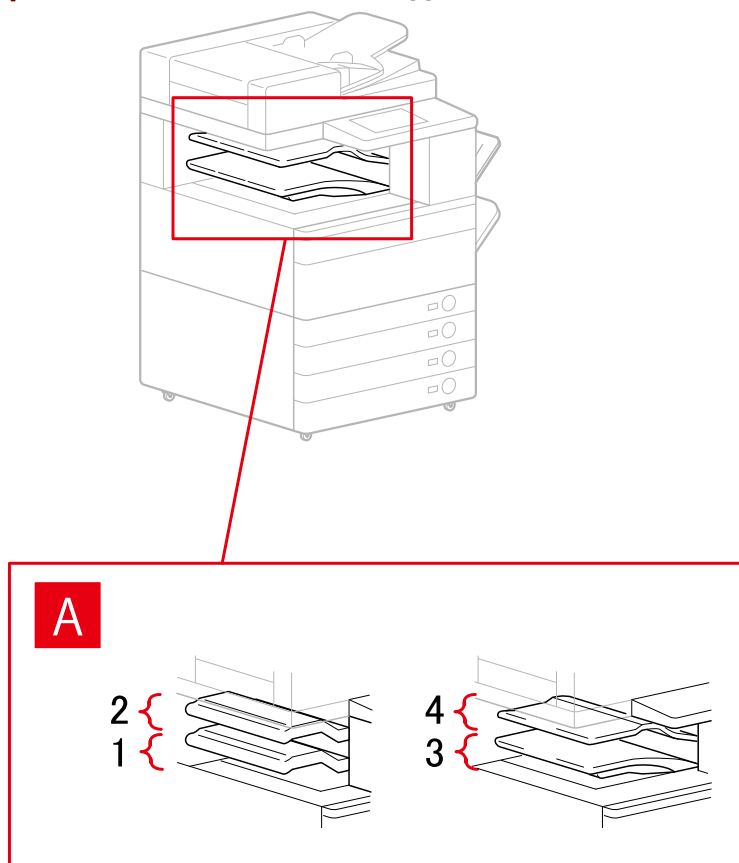

Диалоговое окно [Настройки вывода на бумагу]

- A-1 [Лоток внутреннего финишера]
- A-2 [Дополнительный лоток встроенного финишера]
- A-3 [Внутренний лоток 1]
- A-4 [Внутренний лоток 2]

Связанные темы

- ▶ Лист [Настройки устройства](Р. 112)

Экспорт профиля конфигурации

Настройки, приведенные на листе [Настройки устройства], можно экспортировать и сохранить в виде файла профиля конфигурации (*.tup). Можно задавать одни и те же настройки путем импорта экспортированного профиля конфигурации.

Эта функция полезна для оптимизации настройки драйверов на нескольких компьютерах или при изменении пунктов, которые можно задать для каждого пользователя.



ПРИМЕЧАНИЕ

- Для импорта экспортированного ранее профиля конфигурации необходимо нажать [Изменить] > [] (Импортировать профиль конфигурации) на листе [Настройки устройства] или воспользоваться программой установки драйвера.

Предварительные условия

Проверьте, удовлетворяются ли следующие условия. Все подготовительные действия должны быть выполнены.

- Настройки на устройстве
 - Если устройство подключено через порт WSD, функция [Использовать обзор WSD] уже включена.
 - Если устройство подключено путем указания стандартного порта [TCP/IP], функция [Получ.инф.об упр. принтером от хоста] уже включена.
 Подробнее см. руководство к устройству.
- При запуске компьютера войдите в систему как член группы Administrators.

Процедура

1 В Windows откройте [Устройства и принтеры].

В Windows 10:

Выберите [Параметры] > [Устройства] > [Принтеры и сканеры] > [Сопутствующие параметры] > [Устройства и принтеры].

В Windows 8/8.1/Server 2012/Server 2012 R2:

Откройте боковую панель с правой стороны экрана → выберите [Параметры] > [Панель управления] > [Устройства и принтеры].

В Windows Vista/Server 2008:

Выберите [] (Пуск) > [Панель управления] > [Принтеры].

В Windows 7/Server 2008 R2:

Нажмите [] (Пуск) → [Устройства и принтеры].

2 Щелкните правой кнопкой мыши значок устройства, который собираетесь настроить, → выберите [Свойства принтера] в открывшемся меню.

Если драйвер используется для управления несколькими моделями устройств, выбрав [Свойства принтера], укажите модель, которую собираетесь настроить.

- 3** Выберите вкладку [Настройки устройства].
- 4** Проверьте отображенные настройки и состояние дополнительных устройств → при необходимости задайте дополнительные устройства вручную.
- 5** Нажмите [] (Экспорт).
- 6** В диалоговом окне [Экспортировать профиль конфигурации] задайте [Имя] и [Значок].
При необходимости введите комментарий в поле [Комментарий].
- 7** Нажмите [Экспорт] → укажите место, в которое будет сохранен файл, и его имя → нажмите [Сохранить] или [ОК].

Связанные темы

- ▶ Лист [Настройки устройства](Р. 112)
- ▶ Импорт профиля конфигурации(Р. 80)

Импорт профиля конфигурации

Здесь приводится описание процедуры импорта экспортированного файла профиля конфигурации (*.tup) и задания информации об устройстве.

Если получить информацию об устройстве невозможно, ее можно применить, импортировав профиль конфигурации, экспортированный в среде, где такую информацию получить удалось.



ВАЖНО

- Если выбран профиль конфигурации, который не подходит для используемого устройства, некоторые функции устройства могут быть недоступны.

Предварительные условия

Проверьте, удовлетворяются ли следующие условия. Все подготовительные действия должны быть выполнены.

- Настройки на устройстве
 - Если устройство подключено через порт WSD, функция [Использовать обзор WSD] уже включена.
 - Если устройство подключено путем указания стандартного порта [TCP/IP], функция [Получ.инф.об упр. принтером от хоста] уже включена.
 Подробнее см. руководство к устройству.
- При запуске компьютера войдите в систему как член группы Administrators.

Процедура

1 В Windows откройте [Устройства и принтеры].

В Windows 10:

Выберите [Параметры] > [Устройства] > [Принтеры и сканеры] > [Сопутствующие параметры] > [Устройства и принтеры].

В Windows 8/8.1/Server 2012/Server 2012 R2:

Откройте боковую панель с правой стороны экрана → выберите [Параметры] > [Панель управления] > [Устройства и принтеры].

В Windows Vista/Server 2008:

Выберите [] (Пуск) > [Панель управления] > [Принтеры].

В Windows 7/Server 2008 R2:

Нажмите [] (Пуск) → [Устройства и принтеры].

2 Щелкните правой кнопкой мыши значок устройства, который собираетесь настроить, → выберите [Свойства принтера] в открывшемся меню.

Если драйвер используется для управления несколькими моделями устройств, выбрав [Свойства принтера], укажите модель, которую собираетесь настроить.

3 Откройте лист [Настройки устройства] → нажмите [Изменить].

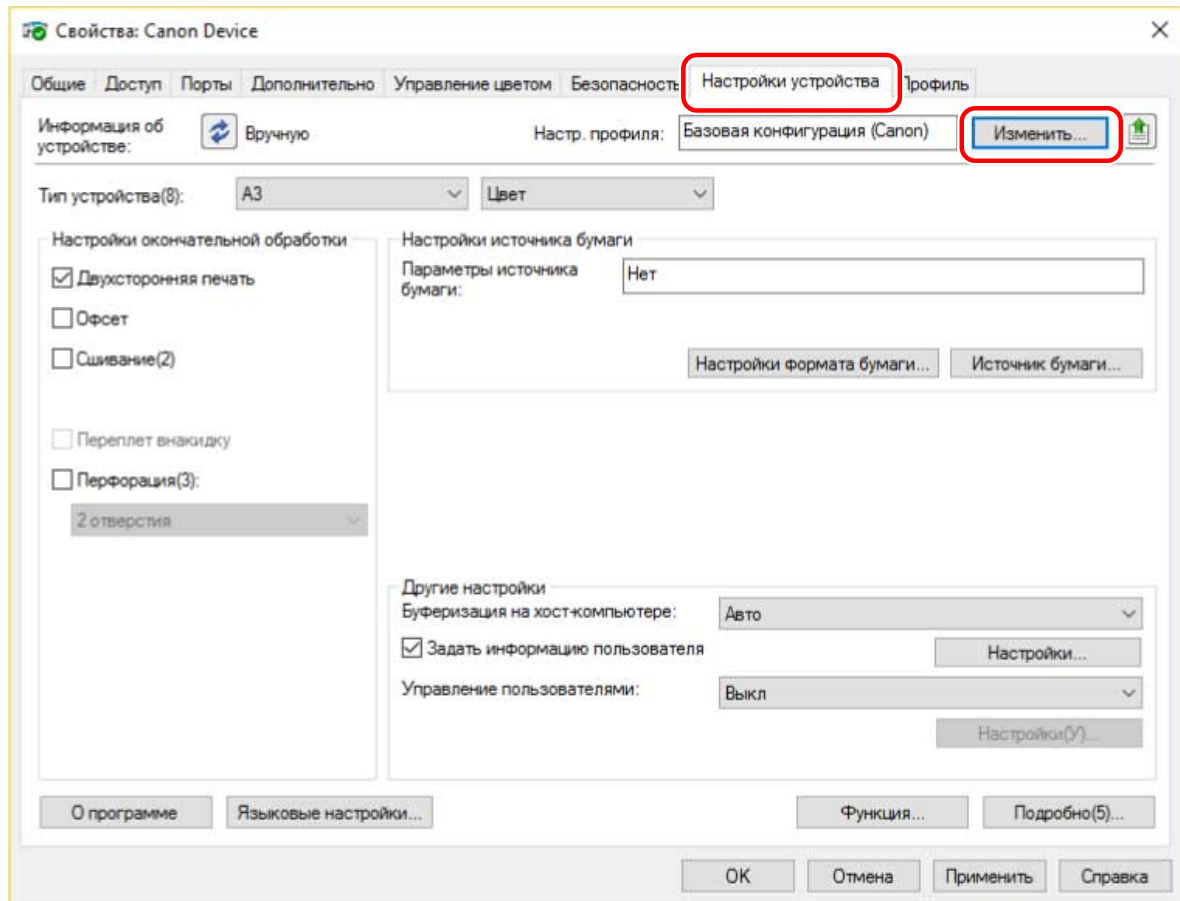

- 4** Выберите [Выбрать вручную] → нажмите [] (Импортировать профиль конфигурации).

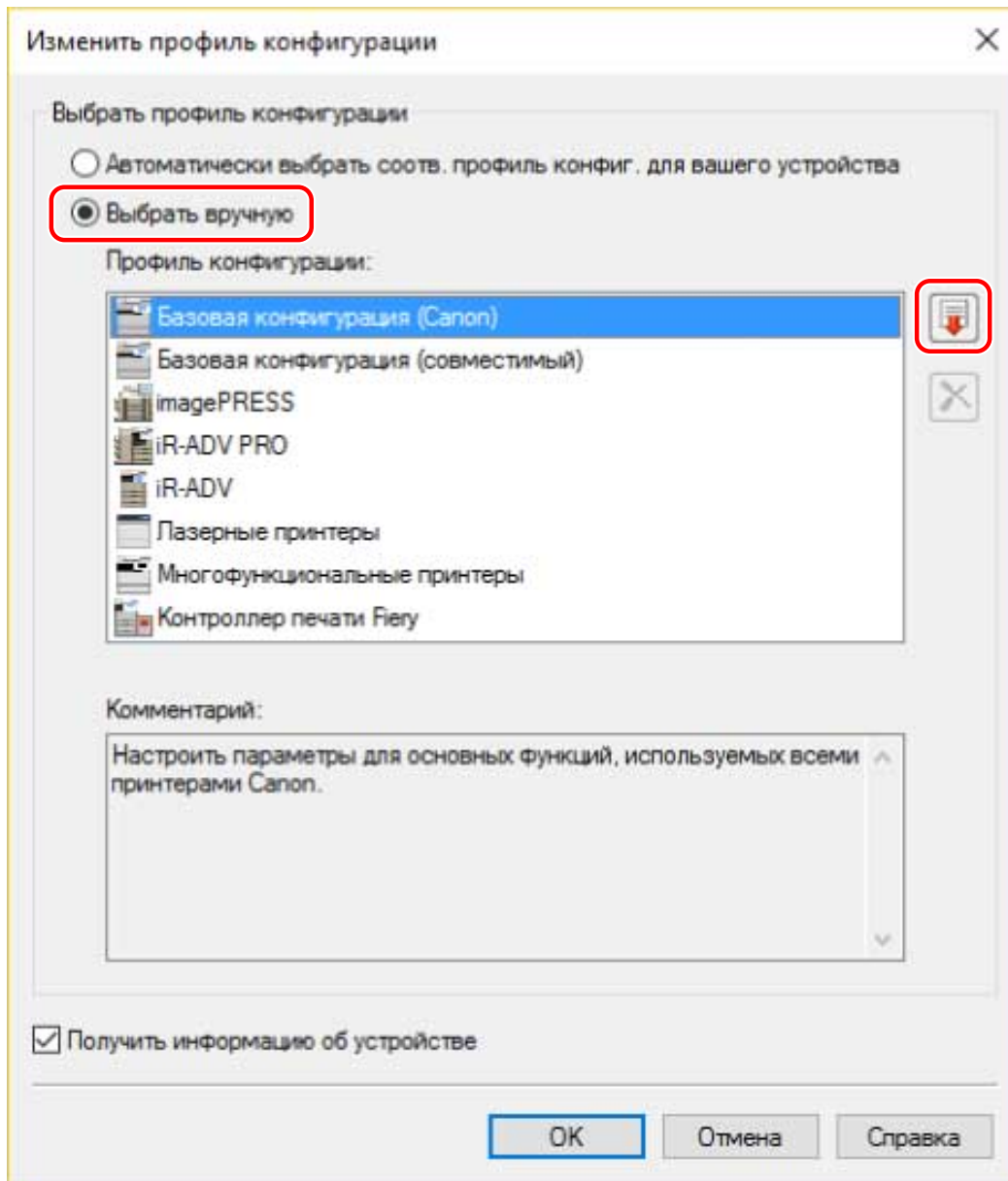

5 Выберите файл профиля конфигурации для импорта → нажмите [Открыть].

6 Нажмите [OK] → нажмите [OK] на листе [Настройки устройства].

Связанные темы

- 🔗 Лист [Настройки устройства](Р. 112)
- 🔗 Экспорт профиля конфигурации(Р. 78)

Настройка функции проверки подлинности

Можно управлять печатью посредством функции управления идентификатором подразделения или проверки подлинности пользователей.



1 В Windows откройте [Устройства и принтеры].

В Windows 10:

Выберите [Параметры] > [Устройства] > [Принтеры и сканеры] > [Сопутствующие параметры] > [Устройства и принтеры].

В Windows 8/8.1/Server 2012/Server 2012 R2:

Откройте боковую панель с правой стороны экрана → выберите [Параметры] > [Панель управления] > [Устройства и принтеры].

В Windows Vista/Server 2008:

Выберите [] (Пуск) > [Панель управления] > [Принтеры].

В Windows 7/Server 2008 R2:

Нажмите [] (Пуск) > [Устройства и принтеры].

2 Щелкните правой кнопкой мыши значок устройства, который собираетесь настроить, → выберите [Свойства принтера] в открывшемся меню.

Если драйвер используется для управления несколькими моделями устройств, выбрав [Свойства принтера], укажите модель, которую собираетесь настроить.

3 Выберите вкладку [Настройки устройства].

4 Выберите функцию проверки подлинности, которую требуется использовать, в списке [Управление пользователями] → нажмите [Настройки].

5 Выберите [Разрешить установку PIN-кода]/ [Разрешить настройки пароля] → введите данные для проверки подлинности.

Для использования функции управления идентификатором подразделения введите информацию в поля [Имя подразделения] и [PIN-код].

Для использования функции проверки подлинности пользователя введите информацию в поля [Имя пользователя] и [Пароль].

Если вы хотите удостовериться, что введенные данные и данные проверки подлинности, указанные в устройстве, совпадают, нажмите [Проверка].

6 Задайте необходимые настройки → нажмите [ОК].

7 Нажмите [Применить] на листе [Настройки устройства].

Если во время печати открывается диалоговое окно [Подтвердить имя подразделения/PIN-код]/ [Подтвердить имя/пароль пользователя], подтвердите или задайте информацию для проверки подлинности.

Связанные темы

- ▶ Лист [Настройки устройства](Р. 112)

Задание имени пользователя

Можно задать имя пользователя для заданий на печать и PIN-код для защищенной печати. Указанное имя пользователя отображается на панели управления устройства и печатается в качестве имени пользователя для верхних и нижних колонтитулов.



1 В Windows откройте [Устройства и принтеры].

В Windows 10:

Выберите [Параметры] > [Устройства] > [Принтеры и сканеры] > [Сопутствующие параметры] > [Устройства и принтеры].

В Windows 8/8.1/Server 2012/Server 2012 R2:

Откройте боковую панель с правой стороны экрана → выберите [Параметры] > [Панель управления] > [Устройства и принтеры].

В Windows Vista/Server 2008:

Выберите [] (Пуск) > [Панель управления] > [Принтеры].

В Windows 7/Server 2008 R2:

Нажмите [] (Пуск) > [Устройства и принтеры].

2 Щелкните правой кнопкой мыши значок устройства, который собираетесь настроить, → выберите [Свойства принтера] в открывшемся меню.

Если драйвер используется для управления несколькими моделями устройств, выбрав [Свойства принтера], укажите модель, которую собираетесь настроить.

3 Выберите вкладку [Настройки устройства].

4 Выберите [Задать информацию пользователя] → нажмите [Настройки].

5 Введите информацию о пользователе в [Имя пользователя] и [PIN-код для защищенной печати] → нажмите [ОК].

Если требуется изменить заданное по умолчанию имя пользователя, нажмите [Настройки значений по умолчанию] → задайте [Имя для задания в качестве имени пользователя] → нажмите [ОК].

Если требуется предотвратить изменение имен пользователей, нажмите [Настройки значений по умолчанию] → выберите [Не разрешать изменять имя пользователя] → нажмите [ОК].

6 Нажмите [Применить] на листе [Настройки устройства].

Связанные темы

- ▶ Лист [Настройки устройства](Р. 112)

Список настроек

Список настроек	88
Общие настройки для всех листов	89
Лист [Основные настройки]	92
Лист [Макет страницы]	95
Лист [Окончательная обработка]	98
Лист [Источник бумаги]	106
Лист [Качество]	108
Лист [Настройки устройства]	112
Лист [Профиль]	117
Canon PageComposer	119

Список настроек

- ▶ **Общие настройки для всех листов**(P. 89)
- ▶ **Лист [Основные настройки]**(P. 92)
- ▶ **Лист [Макет страницы]**(P. 95)
- ▶ **Лист [Окончательная обработка]**(P. 98)
- ▶ **Лист [Источник бумаги]**(P. 106)
- ▶ **Лист [Качество]**(P. 108)
- ▶ **Лист [Настройки устройства]**(P. 112)
- ▶ **Лист [Профиль]**(P. 117)
- ▶ **Canon PageComposer**(P. 119)

Общие настройки для всех листов

Здесь рассказывается, как можно использовать любой из листов [Основные настройки], [Макет страницы], [Окончательная обработка], [Источник бумаги] и [Качество].

[Профиль]

Применение зарегистрированных настроек путем выбора профиля. Часто используемые настройки можно сохранить в виде профиля.



[Добавление] > диалоговое окно [Добавление профиля]

Служит для регистрации текущих настроек печати в виде профиля. Задайте [Имя] и [Значок]. При необходимости введите комментарий в поле [Комментарий]. Если требуется проверить текущие настройки в списке, нажмите [Настройки вида].

[Правка] > диалоговое окно [Правка профиля]

Позволяет корректировать, импортировать и экспортировать профили.

[Список профилей]

Отображает зарегистрированные профили в виде списка. Положение профиля в списке можно изменить, выбрав профиль и нажав кнопку  (Переместить вверх) или  (Переместить вниз).

[Настройки вида]

Служит для отображения содержимого выбранного профиля в виде списка.

[Удалить]

Удаляет выбранный профиль.

[Имя], [Значок], [Комментарий]

Служит для отображения названия, значка и комментария выбранного профиля. Можно изменять названия, значки и комментарии зарегистрированных пользователем профилей.

[Импорт]

Импортирует профиль, сохраненный как файл (*.cfg), и добавляет их в список [Список профилей].

[Экспорт]

Экспортирует профиль, выбранный в списке [Список профилей], и сохраняет его в виде файла "*.cfg".

[Применить настройки из приложения]

Служит для назначения приоритета настройкам [Формат страницы], [Ориентация] и [Количество копий] приложения над настройками, заданными в драйвере.



ПРИМЕЧАНИЕ

- Профили, отмеченные красной точкой (●), являются предварительно зарегистрированными профилями и не подлежат правке или удалению.

[Способ вывода]

Позволяет переключать методы вывода данных для печати. Можно сохранить данные на устройство, переместить задание печати в очереди перед другими заданиями и распечатать его и т. д.

[Печать]

Выполняет обычную операцию печати.

[Удержание]

Сохраняет данные для печати в очередь удержания (область временного хранения) в устройстве. Можно изменить порядок и настройки печати сохраненных данных с помощью панели управления устройства или удаленного пользовательского интерфейса.

[Подробнее] > диалоговое окно [Детали удержания]

Позволяет установить наименование данных.

[Защищенная печать]

Служит для присвоения PIN-кода данным и его сохранения в устройстве. Сохраненные данные можно печатать, введя PIN-код на панели управления устройства.

[Подробнее] > диалоговое окно [Подробные сведения о защищенной печати]

Позволяет задать имя пользователя и PIN-код.

Диалоговое окно [Подтвердить PIN-код]

Позволяет при выполнении печати проверять или задавать наименование данных для печати, имя пользователя и PIN-код.

[Сохранение]

Сохраняет данные для печати в папке на устройстве. Можно изменить настройки или объединить сохраненные данные с другими сохраненными данными с помощью панели управления устройства или удаленного пользовательского интерфейса.

[Подробнее] > диалоговое окно [Сохранение деталей]

Позволяет задавать место сохранения.

[Активировать печать]

Служит для задания приоритета определенным данным для печати над другими данными для печати, которые ожидают печати устройством.

[Правка и предварительный просмотр]

Позволяет объединять несколько файлов в один для печати. Можно также предварительно просмотреть данные перед печатью, чтобы проверить их и изменить настройки печати. Если требуется заблокировать настройку, откройте экран настроек печати в меню [Устройства и принтеры], выберите [Блокировать] справа от пункта [Правка и предварительный просмотр]. Эта функция полезна, если нужно ограничить методы вывода для клиентов в среде общего принтера.

[Подробнее] > диалоговое окно [Сведения о правке и предварительном просмотре]

Позволяет задать метод вывода после выбора пункта "Правка и предварительный просмотр".

[Предварительный просмотр настроек]

Служит для отображения текущих настроек печати в окне предварительного просмотра. Можно настроить основные функции печати, щелкнув в окне предварительного просмотра.

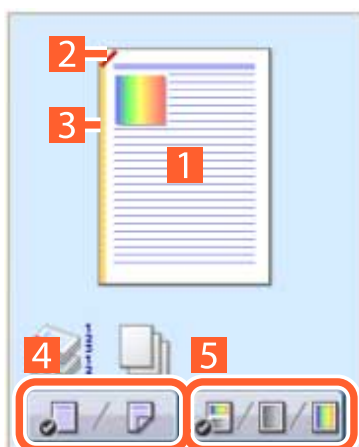

1 Печать N на 1

Устанавливается количество (N) страниц для печати на каждом листе бумаги.

2 Сшивание скрепками

Щелкните выбранное для сшивания место страницы.

3 Расположение переплета

Укажите расположение переплета, щелкнув соответствующий край страницы.

4 Переключение между односторонней и двухсторонней печатью

5 Переключение между цветной и черно-белой печатью (только в цветных принтерах)



ПРИМЕЧАНИЕ

- На листе [Качество] в окне предварительного просмотра отображаются текущие настройки для [Объект].

[Настройки вида] > диалоговое окно [Настройки вида]

Служит для отображения текущих настроек, заданных в драйвере, в виде списка.

[Языковые настройки] > диалоговое окно [Языковые настройки]

Позволяет переключать язык интерфейса.

Связанные темы

- ▶ О функции [Правка и предварительный просмотр](Р. 51)
- ▶ Совместная печать файлов(Р. 52)
- ▶ Применение шифрования при печати(Р. 27)
- ▶ Задержка выполнения заданий на печать(Р. 28)
- ▶ Сохранение данных для печати(Р. 29)
- ▶ Печать с приоритетом(Р. 30)
- ▶ Регистрация избранных настроек(Р. 57)
- ▶ Правка списка избранных настроек(Р. 58)

Лист [Основные настройки]

Можно настроить основные функции печати.

[Формат страницы]

Служит для отображения формата бумаги данных для печати, подготовленных в приложении.

[Размер вывода]

Служит для указания фактического формата бумаги, на которой требуется выполнить печать. Если выбрать формат, который отличается от настройки [Формат страницы], при печати данные для печати будут увеличены или уменьшены, чтобы уместить их на бумаге заданного формата.

[Количество копий]

Служит для указания числа экземпляров, которые требуется печатать.

[Ориентация]

Служит для указания ориентации данных для печати.

[Разметка страницы]

Служит для указания количества страниц для распечатки на каждом листе бумаги.

[Ручная настройка масштаба]

Служит для указания коэффициента увеличения или уменьшения для печати.

[Печать односторонняя/двухсторонняя/буклет]

Служит для указания способа вывода данных для печати.

[Буклет] > диалоговое окно [Расширенные настройки буклета]

Позволяет задать такие расширенные настройки, как поле переплета и коррекция смещения для печати буклета.

[Процесс печати буклета]

Служит для переключения применяемых настроек. Выберите [С настройками драйвера], когда используются такие функции драйвера, как разделение документа на наборы, настройки поля переплета и т. д. Выберите [С настройками устройства], если используется функция коррекции сползания (смещения).

[Метод печати буклета]

Служит для переключения способа сгибания. При создании буклета в несколько наборов, выберите [Разделение на наборы], а затем укажите количество страниц в каждом наборе в поле [Листов в наборе].

[Открытие книги]

Служит для указания направления открытия буклета.

[Указать поле переплета буклета]

Задаёт ширину поля переплета.

[Использовать коррекцию сползания (смещения)]

Служит для корректирования смещения между внешними и внутренними страницами, которое возникает во время печати буклетов. Выберите способ коррекции в списке [Способ коррекции смещения]. При указании смещения области печати между внешней и расположенной в середине страницами выберите [Ручная коррекция] и укажите объем коррекции в поле [Ширина коррекции].

[Выравнивание переплета]

Если буклет печатается с использованием функции переплета внакидку, страницы прессуются для разглаживания. Силу прессования можно регулировать, выбрав значение для [Регулировка выравнивания переплета].

[Настройки переплета внакидку]

Печатает буклет согнутым поперек и переплетенным внакидку. При выполнении обрезки для выравнивания краев страниц выберите [Сгиб + переплет внакидку + обрезка] и задайте [Настройки обрезки].

[Расположение переплета]

Служит для задания края бумаги, где должен быть переплет.

При изменении настройки [Ориентация] на листе [Основные настройки]/[Макет страницы] [Расположение переплета] изменяется на левое или верхнее. Поддерживается отношение между длинным/коротким краем.

[Переплет] > диалоговое окно [Настройки поля переплета]

Позволяет установить ширину поля переплета.

[Сшивание/Разобрать/Группирование]

Служит для задания порядка следования страниц, а также необходимости сшивать страницы при печати нескольких копий.

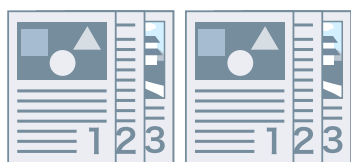

Разобрать



Группирование



Офсет



Поворот

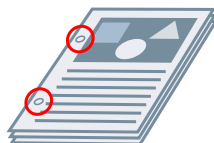

Пробивание отверстий



Сшивание

[Разобрать]

Вывод указанного количества копий в порядке расположения страниц.

[Группирование]

Вывод указанного количества копий группами, каждая из которых состоит из всех страниц с одним и тем же номером.

[Сшивание + разобрать]/[Эко (без сшивания) + разобрать]/[Сшивание + группирование]/[Эко (без сшивания) + группирование]

Вывод страниц в сшитом виде в порядке, установленном настройкой [Разобрать] или [Группирование]. "Эко (без сшивания)" является методом скрепления страниц без использования скрепок и может использоваться, когда установлен финишер, поддерживающий переплетение без сшивания.

[Установка скрепок] > диалоговое окно [Установка скрепок]

Позволяет задать позицию скрепки (скрепок).

[Цветной режим]

Позволяет переключаться между цветной и черно-белой печатью. Чтобы принтер автоматически определял, как следует печатать каждую страницу — в цвете или в оттенках серого, выберите [Авто [Цвет/Ч/Б]].

[Восс. параметры по умолчанию]

Возвращает все настройки печати, заданные в драйвере, к значениям по умолчанию.

Связанные темы

- ▶ **Общие настройки для всех листов(Р. 89)**
- ▶ **Масштаб(Р. 18)**
- ▶ **Печать плакатов(Р. 21)**
- ▶ **Печать буклета(Р. 34)**
- ▶ **Печать буклета со сшиванием внакидку(Р. 37)**
- ▶ **Невозможно задать настройки драйвера(Р. 124)**
- ▶ **Неудовлетворительные результаты печати(Р. 125)**

Лист [Макет страницы]

Можно задать формат страницы, ориентацию печати, параметры макета и т. д.

[Формат страницы]

Служит для отображения формата бумаги данных для печати, подготовленных в приложении.

[Размер вывода]

Служит для указания фактического формата бумаги, на которой требуется выполнить печать. Если выбрать формат, который отличается от настройки [Формат страницы], при печати данные для печати будут увеличены или уменьшены, чтобы уместить их на бумаге заданного формата.

[Количество копий]

Служит для указания числа экземпляров, которые требуется печатать.

[Ориентация]

Служит для указания ориентации данных для печати.

[Разметка страницы]

Служит для указания количества страниц для распечатки на каждом листе бумаги.

[Сведения о плакате] > диалоговое окно [Сведения о плакате]

Позволяет задать расширенные настройки при печати плаката.

Функция печати плаката увеличивает данные для печати, расположенные на одной странице и печатает их на нескольких листах бумаги. Соединив листы бумаги с напечатанными данными, можно сформировать большой плакат.

[Печать границ поля]

Печатает границы с другими листами как указание вставлять листы вместе.

[Задать поля для вырезания/вставки]

Задаёт поля для вырезания или вставки. Выберите ширину в списке [Ширина границы поля]. При печати отметок, указывающих части или поля для обрезки, выберите [Метки печати для выравнивания].

[Страниц на печать]

Служит для указания печатаемых страниц.

[Порядок распол. страниц]

Служит для указания порядка печатаемых страниц.

[Ручная настройка масштаба]

Служит для указания коэффициента увеличения или уменьшения для печати.

[Исп. печать 1-1 для одностор. страниц]

При печати нескольких страниц на одном листе печатает данные одной страницы на одном листе.

[Фоновое изображение]

Накладывает полупрозрачные символы, например [СОВЕРШЕННО СЕКРЕТНО] или [ЧЕРНОВИК], на данные для печати и печатает их.

[Правка фонового изображения] > диалоговое окно [Правка фонового изображения]

Позволяет создавать и добавлять новые фоновые изображения.

[Список фоновых изображений]

Отображает зарегистрированные фоновые изображения в виде списка. При выборе в списке фонового изображения оно предварительно отображается слева.

[Добавить]

Добавьте новое фоновое изображение в [Список фоновых изображений] как [Без имени]. Вы можете задать имя фонового изображения в [Имя] и его настройки на листах [Атрибуты], [Выравнивание] и [Стиль печати].

[Удалить]

Удаляет выбранное фоновое изображение.

[Имя]

Служит для отображения имени фонового изображения в списке [Список фоновых изображений]. При добавлении нового фонового изображения, введите его имя.

Лист [Атрибуты]

Служит для указания настроек в отношении текста на фоновом изображении.

Лист [Выравнивание]

[Положение] позволяет координатами указать место расположения фонового изображения по отношению к центру (0) документа. [Наклон] позволяет установить угол наклона фонового изображения.

Лист [Стиль печати]

[Рамка фонового изображения] указывает, будет ли печататься рамка вокруг текста. [Положение фонового изображения] позволяет установить место наложения по отношению к печатным данным. Когда фоновое изображение печатается только на первой странице, выберите [Печать только на первой странице].

[Специальный формат бумаги] > диалоговое окно [Настройки специального формата бумаги]

Позволяет зарегистрировать нужный формат бумаги и использовать его для печати. Страницы, около которых указана красная точка (■), имеют стандартный формат, их нельзя изменить или удалить.

[Параметры страницы] > диалоговое окно [Параметры страницы]

Указывает такие параметры макета, как границы, дата, количество страниц и т. д., а также настройки печати с наложением.

[Настройки формата] > диалоговое окно [Настройки формата]

Позволяет задать настройки шрифта для печати даты, имени пользователя и/или номеров страниц.

Связанные темы

- ▶ **Общие настройки для всех листов(Р. 89)**
- ▶ **Масштаб(Р. 18)**
- ▶ **Печать фонового изображения(Р. 19)**
- ▶ **Печать плакатов(Р. 21)**
- ▶ **Печать на фиксированной форме(Р. 25)**
- ▶ **Регистрация форматов специальной бумаги(Р. 43)**
- ▶ **Невозможно задать настройки драйвера(Р. 124)**
- ▶ **Неудовлетворительные результаты печати(Р. 125)**
- ▶ **Печать с наложением не выполняется(Р. 129)**

Лист [Окончательная обработка]

Можно задать настройки, относящиеся к печати и окончательной обработке макета, такие как сортировка, сшивание и т. д.

[Стиль печати]

Служит для указания способа вывода данных для печати. В зависимости от значения, выбранного для параметра [Стиль печати], отображаемые настройки изменяются следующим образом.

- ▶ Когда выбрано [Односторонняя печать] или [Двухсторонняя печать](Р. 98)
- ▶ Когда выбрано [Печать буклета](Р. 100)
- ▶ Когда выбрано [Бесшвейное скрепление [1-сторонняя]] или [Бесшвейное скрепление [2-сторонняя]](Р. 101)

Когда выбрано [Односторонняя печать] или [Двухсторонняя печать]

[Печать на бумаге разных форматов/ориентации]/[Печать в различных ориентациях]

Позволяет выполнять печать данных, размер и ориентация которых различаются на разных страницах.

[Подробнее] > диалоговое окно [Расширенные настройки]

Позволяет задать сочетание форматов и способа выравнивания страниц.

[Расположение переплета]

Служит для задания края бумаги, где должен быть переплет.

При изменении настройки [Ориентация] на листе [Основные настройки]/[Макет страницы] [Расположение переплета] изменяется на левое или верхнее. Поддерживается отношение между длинным/коротким краем.

[Переплет] > диалоговое окно [Настройки поля переплета]

Позволяет установить ширину поля переплета.

[Окончательная обработка]

Служит для задания порядка следования страниц, а также необходимости сшивать страницы при печати нескольких копий.



Разобрать



Группирование



Офсет

Список настроек



Поворот

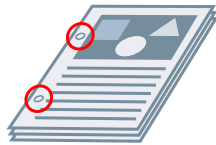

Пробивание отверстий



Сшивание

[Разобрать]

Вывод указанного количества копий в порядке расположения страниц.

[Группирование]

Вывод указанного количества копий группами, каждая из которых состоит из всех страниц с одним и тем же номером.

[Сшивание + разобрать]/[Эко (без сшивания) + разобрать]/[Сшивание + группирование]/[Эко (без сшивания) + группирование]

Вывод страниц в сшитом виде в порядке, установленном настройкой [Разобрать] или [Группирование]. "Эко (без сшивания)" является методом скрепления страниц без использования скрепок и может использоваться, когда установлен финишер, поддерживающий переплетение без сшивания.

[Установка скрепок] > диалоговое окно [Установка скрепок]

Позволяет задать позицию скрепки (скрепок).

[Офсет]

Выводит каждую копию документа отдельно. Число копий, которые будут сдвинуты, можно задать в поле [Количество копий для офсета].

[Поворот]

Выдает каждую копию под углом в 90 градусов по отношению к предыдущей и следующей копиям.

[Пробивание отверстий]

Вывод документа с отверстиями для скрепления кольцами.

[Сгиб]

Страницы сгибаются при выводе в одной из нескольких форм.

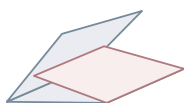

C-сгиб

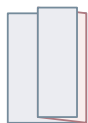

Z-сгиб

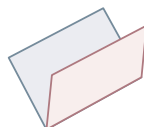

Поперечный сгиб
(Сгиб для переплета
внакидку)

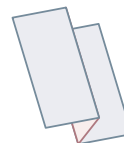

Z-сгиб гармошкой



Двойной
параллельный сгиб

[Сведения о сгибе] > диалоговое окно [Сведения о сгибе]

Позволяет установить направление сгиба.

[Вывод на бумагу]

Служит для указания места назначения для вывода отпечатанной бумаги.

[Сведения о стеке] > диалоговое окно [Сведения о стеке]

Позволяет задать число копий для вывода и время автоматической выемки.

Когда выбрано [Печать буклета]

[Буклет] > диалоговое окно [Расширенные настройки буклета]

Позволяет задать такие дополнительные настройки для печати буклета, как поля переплета и коррекции смещения.

[Процесс печати буклета]

Служит для переключения применяемых настроек. Выберите [С настройками драйвера], когда используются такие функции драйвера, как разделение документа на наборы, настройки поля переплета и т. д. Выберите [С настройками устройства], если используется функция коррекции сползания (смещения).

[Метод печати буклета]

Служит для переключения способа сгибания. При создании буклета в несколько наборов, выберите [Разделение на наборы], а затем укажите количество страниц в каждом наборе в поле [Листов в наборе].

[Открытие книги]

Служит для указания направления открытия буклета.

[Указать поле переплета буклета]

Задаёт ширину поля переплета.

[Использовать коррекцию сползания (смещения)]

Служит для корректирования смещения между внешними и внутренними страницами, которое возникает во время печати буклетов. Выберите способ коррекции в списке [Способ коррекции смещения]. При указании смещения области печати между внешней и расположенной в середине страницами выберите [Ручная коррекция] и укажите объем коррекции в поле [Ширина коррекции].

[Выравнивание переплета]

Если буклет печатается с использованием функции переплета внакидку, страницы прессуются для разглаживания. Силу прессования можно регулировать, выбрав значение для [Регулировка выравнивания переплета].

[Настройки переплета внакидку]

Печатает буклет согнутым поперек и переплетенным внакидку. При выполнении обрезки для выравнивания краев страниц выберите [Сгиб + переплет внакидку + обрезка] и задайте [Настройки обрезки].

[Параметры сгиба] > диалоговое окно [Параметры сгиба]

Позволяет указывать листы, на которых следует сделать линию сгиба, чтобы облегчить сгибание.

[Настройки обрезки]

Служит для переключения ширины обрезки и метода выравнивания.

[Применить настройки устройства]

Применяются настройки устройства.

[Указать ширину обрезки спереди]

Обрезается только открывающаяся сторона. Можно указать желаемую ширину обрезки.

[Указать ширину обрезки спереди и сверху/снизу]

Обрезается открывающаяся сторона, края верхнего и нижнего полей. Можно указать желаемую ширину обрезки.

[Указать ширину окончательной обработки]

Обрезка выполняется путем автоматической регулировки по указанной ширине окончательной обработки.

[Указать ширину и высоту окончательной обработки]

Обрезка выполняется путем автоматической регулировки по указанной ширине и высоте окончательной обработки.

[Офсет]

Выводит каждую копию документа отдельно. Число копий, которые будут сдвинуты, можно задать в поле [Количество копий для офсета].

Когда выбрано [Бесшвейное скрепление [1-сторонняя]] или [Бесшвейное скрепление [2-сторонняя]]

[Список настроек]

Служит для отображения текущих настроек для печати без сшивания в виде списка.

[Настройки бесшвейного скрепления] > диалоговое окно [Настройки бесшвейного скрепления]

Позволяет установить формат бумаги, обложки и размер окончательной обработки для бесшвейного скрепления.

[Открытие книги]

Служит для указания направления открытия буклета.

[Настройки обложки при бесшвейном скреплении]

Позволяет установить формат бумаги и источник бумаги для обложек. При печати обложек, выберите [Макет того же размера, что обложка] для [Стиль печати], а также укажите [Сторона печати передней обложки] и [Сторона для печати задней обложки].

[Формат страницы содержания]

Служит для указания формата бумаги для печати страниц содержимого.

[Задать окончательную обработку по]

Служит для переключения метода регулировки. При указании значений ширины обрезки выберите [Ширина обрезки] и укажите параметры [Ширина обрезки спереди] и [Ширина обрезки сверху/снизу].

[Размер окончательной обработки]

Служит для указания итогового размера после окончательной обработки для надежного скрепления.

[Настройка окончательной обработки] > диалоговое окно [Настройка окончательной обработки]

Позволяет регулировать положение печати страниц содержания и обложек, а также угла и мест обрезки.

[Дополнительные настройки] > диалоговое окно [Дополнительные настройки]

Позволяет задать расширенные настройки окончательной обработки. Выберите настройки, которые необходимо задать, в поле [Список настроек] и выберите значение в раскрывающемся списке.

[Печать титула]

Служит для печати титульной страницы с зарегистрированным именем пользователя, временем выполнения задания на печать и именем файла документа.

[Подробнее] > диалоговое окно [Сведения о печати титула]

Позволяет установить источник бумаги или тип бумаги для титульной страницы.

[Увеличение области печати и печать]

Служит для расширения области печати при печати.

[Определить формат бумаги в лотке]

Проверка формата бумаги, указанного в данных для печати и формата бумаги в лотке для подачи бумаги, отображение сообщения на панели управления принтера. Эта функция полезна, если печать выполняется на бумаге разных форматов.

[Установить поле 1/6 дюйма]

Позволяет печатать с полями 1/6 дюйма с верхнего, нижнего, левого и правого краев страницы.

[Поворот данных печати на 180 градусов]

Эта функция полезна при печати на бумаге для таблиц, конвертах и пр., когда бумага должна подаваться в определенном направлении.

[Ретуширование линий]

Утолщение тонких линий при печати. Эта функция полезна при печати мелкого текста и штриховых кодов. Данную настройку можно отключить, если установлено разрешение 600 dpi.

[Режим пропуска пустых страниц]

Позволяет указать, следует ли выводить страницы, на которых отсутствуют данные для печати, как пустые страницы.

[Авто 1]

Пропускает пустые страницы. При двухсторонней печати приоритет предоставляется макету страницы.

[Авто 2]

Пропускает пустые страницы. Так как при двухсторонней печати приоритет предоставлен пропуску пустых страниц, возможно, макет страницы неправильный.

[Выкл]

Выводит пустые страницы.

[Лицевой стороной вверх/вниз]

Позволяет установить вывод документа лицевой стороной вверх или лицевой стороной вниз.

[Порядок вывода]

Установка порядка вывода страниц документа.

[Печать на обороте]

Позволяет настроить макет обратной стороны листа бумаги при печати данных книжной ориентации на одной стороне листа и печати данных альбомной ориентации на другой стороне.

[Повернуть страницы для макета]

Служит для поворота страниц в соответствии с ориентацией первой страницы и совмещения формата каждой страницы при выполнении печати в режиме "N на 1" или печати буклета, если страницы данных для печати имеют различную ориентацию.

[Подробнее] > диалоговое окно [Поворот страниц для данных макета]

Позволяет установить направление поворота.

[Авто]

При печати вторая страница автоматически поворачивается на 90 градусов влево или 90 градусов вправо в соответствии с ориентацией первой страницы.

[90 градусов вправо]

При печати страниц, ориентация которых отличается от ориентации первой страницы, поворачиваются на 90 градусов вправо.

[90 градусов влево]

При печати страниц, ориентация которых отличается от ориентации первой страницы, поворачиваются на 90 градусов влево.

[Функция защищенной печати устройства]

Включение в данные для печати информации об ограничении и отслеживании в виде точечного изображения. Эта функция удобна при печати конфиденциальных документов.

[Нумерация копий]

Позволяет печатать серийный номер полупрозрачным текстом на каждой копии при печати нескольких копий документа. Эта функция удобна при печати конфиденциальных документов. Порядковый номер печатается в пяти местах – вверху слева, вверху справа, внизу слева, внизу справа и в центре страницы.

[Подробнее] > диалоговое окно [Сведения о нумерации копий]

Позволяет задать начальный номер.

[Фильтрация изображения]

Позволяет указать, следует ли применять метод сглаживания, корректирующий контуры текста и диаграмм и делающий их более плавными. При выборе [Настройки принтера по умолчанию] применяются настройки принтера.

[Специальная обработка изображения]

Если полужирные символы или центры линий в данных для печати отсутствуют выберите [Уровень 1]. Если это не помогло решить проблему, выберите [Уровень 2].

[Настройка особых параметров печати А], [Настройка особых параметров печати В], [Настройка особых параметров печати С]

В случае появления на выводимых страницах полос можно отрегулировать настройки печати для компенсации.

[Настройка особых параметров печати А] уменьшает плотность точек при печати. Сначала попробуйте применить [Режим 1].

[Настройка особых параметров печати В] усиливает закрепление тонера. Сначала попробуйте применить [Режим 1].

[Настройка особых параметров печати С] уменьшает скорость печати.

Использование функции [Настройка особых параметров печати А] может уменьшить плотность тонера, а результаты печати могут быть менее ровными.

[Специальный режим сглаживания]

Сглаживает контуры текста, линий и диаграмм, а также внутреннюю градацию оттенков.

[Настройки принтера по умолчанию]

Использование настройки принтера по умолчанию.

[Режим 1]

Сглаживает при печати контуры текста, линий и диаграмм темного цвета. Обычно для выполнения печати следует выбирать настройку [Режим 1].

[Режим 2]

Сглаживает при печати не только края, но и внутренние растровые изображения диаграмм. Если при использовании настройки [Режим 1] на внутренних растровых изображениях крупного текста и широких линий темного цвета происходит искажение цвета и не выполняется сглаживание, попробуйте выбрать настройку [Режим 2].

[Режим 3]

Сглаживает при печати текст и линии темного цвета на фоновых растровых изображениях. Если при использовании настройки [Режим 1] на внутренних растровых изображениях крупного текста и широких линий темного цвета происходит искажение цвета, края текста и линий светлого цвета печатаются неравномерно, и не выполняется сглаживание, попробуйте выбрать настройку [Режим 3].

[Режим 4]

Сглаживает при печати края различных объектов. Если при использовании настройки [Режим 1] края крупного текста и широких линий светлого цвета печатаются неравномерно и не выполняется сглаживание, попробуйте выбрать настройку [Режим 4].

[Режим 5]

Обеспечивает равномерную печать графических и растровых изображений. Если при использовании настройки [Режим 1] цветные полосы на изображениях, диаграммах и градация оттенков печатаются неравномерно, а затенение выполняется неоднородно, попробуйте выбрать настройку [Режим 5].

[Режим 6]

Сглаживает при печати весь объект. Если при использовании настройки [Режим 1] происходит смещение полутонов и печать выполняется неравномерно, попробуйте выбрать настройку [Режим 6].

[Коррекция закручивания]

При возникновении эффекта скручивания, приводящего к застреванию бумаги, используйте эту функцию для сглаживания эффекта скручивания.

[Устранение замятия бумаги]

При возникновении эффекта складок, приводящего к застреванию бумаги, используйте эту функцию для сглаживания эффекта складок. Сначала попробуйте применить [Режим 1]. В зависимости от модели принтера [Режим 1] исправляет складки при печати на конвертах, а [Режим 2] — при печати на бумаге с влажными краями.

[Буферизация EMF]

Помещает данные для печати в буфер в формате EMF. При печати из приложения выбор этого значения сокращает время, требуемое приложению для отправки данных в принтер.

В зависимости от используемого приложения при буферизации в формате EMF могут возникать такие проблемы как отличие результата печати от отображаемого на мониторе изображения и большее время, затрачиваемое на печать, чем обычно. Если возникают подобные проблемы, установите для параметра [Буферизация EMF] значение [Выкл].

[Печать смешанных цветных/черно-белых документов на высокой скорости]

Эта функция позволяет сократить время, затрачиваемое на печать данных, содержащих и цветные, и черно-белые (в оттенках серого) страницы.

[Печать последней страницы в 1-стороннем режиме при включении 2-сторонней печати]

При выполнении двухсторонней печати данных, содержащих нечетное количество страниц, данная функция позволяет напечатать последнюю страницу в одностороннем режиме, сокращая таким образом время печати.

[Режим регулировки штрихкода]

В тех случаях, когда печать штриховых кодов неудовлетворительна, например когда отпечатанный штриховой код не читается, эта функция настраивает толщину печатаемых линий.

[Специальный режим печати [Обычная бумага]]

Помогает решить такие проблемы, как эффект скручивания при печати на обычной бумаге.

[Настройки начального положения печати]

Сдвиг начальной точки при печати данных в направлении длинного края (вверх) и короткого края (вправо). Эта функция полезна для регулировки полей в случаях, когда верхнее и нижнее, а также правое и левое поля различаются по ширине, и для тех случаев, когда нужно скрыть информацию, содержащуюся в заголовке факса.

[Подробнее] > диалоговое окно [Сведения о позиции для запуска печати]

Позволяет указывать позиции начала печати.

[Увеличить скорость печати для форм]

Используйте эту функцию с настройкой [Настройки принтера по умолчанию].

Связанные темы

► **Общие настройки для всех листов(Р. 89)**

► **Печать буклета(Р. 34)**

- ▶ Печать буклета со сшиванием внакидку(Р. 37)
- ▶ Бесшвейное скрепление(Р. 40)
- ▶ Невозможно задать настройки драйвера(Р. 124)
- ▶ Неудовлетворительные результаты печати(Р. 125)
- ▶ Печать выполняется долгое время(Р. 127)

Лист [Источник бумаги]

Можно задать тип и источник бумаги.

[Выбор по]

Позволяет выбрать источник бумаги и тип бумаги для печати.

[Выбор бумаги]

Позволяет указать источник бумаги в зависимости от положения страницы.

[Источник бумаги]

Служит для указания бумаги для печати по источнику бумаги.

[Тип бумаги]

Служит для указания бумаги для печати по типу бумаги.

[Настройки] > диалоговое окно [Настройки типа бумаги]

Позволяет изменять тип бумаги. При получении информации о типе бумаги от устройства нажмите кнопку [Получить данные о бумаге].

[Настройки вставки листов] > диалоговое окно [Настройки вставки листов]

Позволяет задать настройки в отношении вставленных листов бумаги.

[Список настроек]

Отображает в виде списка листы бумаги, которые будут вставлены, и их положения.

[Удалить]

Удаляет выбранные настройки вставки листа из списка [Список настроек].

[Листы для вставки]

Указывает тип бумаги вставляемых листов.

[Источник бумаги]

Указывает источник бумаги вставляемых листов.

[Печать на]

Выполняет печать на выбранных сторонах вставляемых листов бумаги.

[Вставка]

Производит вставку листов для разделения документа на разделы.

[Бумага для таблиц]

Служит для вставки в документ бумагу для разделителей.

[Настройки] > диалоговое окно [Настройки типа бумаги]

Позволяет изменять тип бумаги для разделителей.

[Сведения о бумаге для таблиц] > диалоговое окно [Сведения о бумаге для таблиц]

Позволяет установить позицию печати на бумаге для разделителей.

[Добавить]

Добавляет настройки вставки листа в [Список настроек].

[Исходный источник бумаги]

Служит для указания источника бумаги для данных для печати.

[Исходный тип бумаги]

Служит для указания типа бумаги для данных для печати.

[Титульные листы]

Позволяет указать источник бумаги или тип бумаги используемой для стабилизации прозрачной. При выборе различных типов бумаги, зарегистрированных в устройстве, нажмите [Настройки].

[Кальки]

Позволяет указать источник бумаги или тип бумаги, используемой для прозрачной пленки. При выборе различных типов бумаги, зарегистрированных в устройстве, нажмите [Настройки].

[Сведения о бумаге для таблиц] > диалоговое окно [Сведения о бумаге для таблиц]

Позволяет установить позицию печати на бумаге для разделителей.

[Сведения об источнике бумаги] > диалоговое окно [Сведения об источнике бумаги]

Отображает информацию о бумаге, заданную в источниках бумаги. Для получения информации об источнике бумаги от устройства нажмите [Получить данные об источнике бумаги].

[Настройки передней/задней стороны обложки] > диалоговое окно [Настройки передней/задней стороны обложки]

Вставка передней и задней обложек. Кроме того, можно установить источник бумаги для передней и задней обложек, а также установить, следует ли на них печатать.

Связанные темы

- ▶ **Общие настройки для всех листов(Р. 89)**
- ▶ **Вставка листов(Р. 44)**
- ▶ **Вставка бумаги для разделителей(Р. 45)**
- ▶ **Печать на бумаге для разделителей(Р. 47)**
- ▶ **Добавление титульных листов(Р. 48)**

Лист [Качество]

Можно задать расширенные настройки качества печати.

[Объект]

Позволяет установить режим качества печати, соответствующий назначению данных для печати, выбрав установку.

[Дополнительные настройки] > диалоговое окно [Дополнительные настройки]

Позволяет задать такие данные качества печати, как разрешение, градация, количество тонера и т. д.

[Скорость обчета изображений]

Задаст способ растривования изображения для данных для печати.

[1 ВРР [Улучшенный]]

Выражает градации полутонами и печатает на высокой скорости. Печатает символы и тонкие линии черным цветом.

[24 ВРР]

Печать в этом режиме занимает больше времени, чем в режиме [1 ВРР [Улучшенный]], при этом качество распечатываемых документов выше.

[Разрешение]

Задаст разрешение печати.

[Градация оттенков]

Задаст способ градации. [Высокая 2] использует более точную градацию, чем [Высокая 1], обеспечивая плавные переходы.

[Растровые изображения]

Задаст растривание шаблонов для соответствующих полутонов (областей между темными и светлыми участками).

[Разрешение]

Отдает приоритет разрешению и печатает плавные контуры.

[Градация оттенков]

Отдает приоритет градации и печатает плавные градации.

[Диффузия ошибок]

Четко печатает мелкие символы и тонкие линии.

[Шаблон 1] - [Шаблон 7]

Применяет следующие настройки обработки полутонов к тексту, графике и графическим данным по отдельности.

Если есть 7 шаблонов:

	Текст	Графика	Изображения
Шаблон 1	Диффузия ошибок	Диффузия ошибок	Разрешение
Шаблон 2	Диффузия ошибок	Диффузия ошибок	Градация оттенков
Шаблон 3	Диффузия ошибок	Разрешение	Разрешение
Шаблон 4	Диффузия ошибок	Градация оттенков	Градация оттенков
Шаблон 5	Разрешение	Разрешение	Градация оттенков
Шаблон 6	Разрешение	Градация оттенков	Градация оттенков
Шаблон 7	Диффузия ошибок	Разрешение	Градация оттенков

Если есть 6 шаблонов:

	Текст	Графика	Изображения
Шаблон 1	Разрешение	Разрешение	Градация оттенков
Шаблон 2	Разрешение	Градация оттенков	Градация оттенков
Шаблон 3	Разрешение	Градация оттенков	Разрешение
Шаблон 4	Градация оттенков	Разрешение	Разрешение
Шаблон 5	Градация оттенков	Разрешение	Градация оттенков
Шаблон 6	Градация оттенков	Градация оттенков	Разрешение

[Извлечь калибровочную информацию при печати]

Получает информацию о калибровке от устройства и автоматически регулирует цвета.

[Экономия тонера]

Уменьшает плотность печати данных для экономии тонера.

[Плотность тонера]

Регулирует плотность тонера.

[Подробнее] > диалоговое окно [Сведения о плотности тонера]

Позволяет регулировать плотность каждого цвета.

[Дополнительное сглаживание]

Создает плавные переходы. [Плавные переходы 2] выполняет более сильное сглаживание, чем при использовании параметра [Плавные переходы 1].

[Коррекция уровня тонера]

Регулирует объем тонера в соответствии с содержанием данных для печати. [Приоритет градации] использует оптимальное количество тонера для документов, содержащих много графики или компьютерной графики, содержащей градацию. [Приоритет текста] Используется оптимальное количество тонера для документов, содержащих преимущественно текст.

[Управление линиями]

Улучшает передачу текста и линий. [Приоритет разрешения] отдает приоритет разрешению. [Приоритет градации] отдает приоритет градации.

[Резкость]

Регулирует резкость контуров изображений.

[Резкость (фото)]

Усиливает контуры изображений.

[Использовать шрифты принтера]

Используйте шрифты TrueType, которые находятся в устройстве.

[Режим TrueType]

Задает способ, используемый для печати шрифтов TrueType. [Загрузить как TrueType] отправляет шрифты TrueType непосредственно на устройство, где они растриваются. [Загрузить как растровое изображение] растривает все шрифты TrueType автоматически и отправляет их на устройство в виде точечных данных.

[Растривание графических данных в устройстве]

Выполнение растривания данных изображения на устройстве.

[Регулировка плотности для тонких объектов]

Регулирует плотность для текста небольшого размера и тонких линий. Данная функция полезна при исправлении "поломок" в тексте и линиях.

[Выравнивание серого]

Четко печатает серые и черные данные черным и серым цветом.

[Управление линиями [Выравнивание серого]]

Улучшает передачу текста и линий.

[Сглаживание градации]

Равномерно печатает переходы между цветами в градациях. [Плавные переходы 2] выполняет сглаживание более интенсивно, чем [Плавные переходы 1].

[Сжатие изображения]

Регулирует коэффициент сжатия данных для печати при их отправке на устройство и печатает с приоритетом качества изображения или скорости печати.

[Оптимизация сжатия изображения]

Использует способ оптимизации с переключением между необратимыми и обратимыми изменениями или использует единый способ сжатия без оптимизации. В случае сжатия изображения без оптимизации подавляется ступенчатый шум JPEG.

[Сжатие при обработке для передачи данных]

Переключается между приоритетом качества изображения и скорости при сжатии и передаче данных изображения.

[Регулировка ширины]

Отрегулирует толщину конкретных объектов, например текста и линий.

[Захват краски]

Выполняет перекрывание границ текстом или графикой и фоновым изображением, чтобы избежать появления белых линий по краям текста или графики.

[Подробнее] > диалоговое окно [Сведения о захвате краски]

Позволяет установить ширину и плотность захвата краски.

[Настройка уровня тонера для цветной печати]

Регулирует количество используемого тонера и предотвращает его чрезмерное применение. [Уровень 1] при печати слегка уменьшает количество тонера в областях с насыщенным цветом. [Уровень 2] при печати уменьшает количество тонера в целом.

[Используйте преобразование оттенков серого для драйвера во время ч/б печати]

Отдает приоритет настройкам черно-белой печати драйвера принтера над настройками приложения.

[CanoFine]

Служит для регулировки контрастности и цветового баланса изображений для их четкой печати.

[Подробнее] > диалоговое окно [Сведения о CanoFine]

Позволяет задавать метод обработки печати с помощью функции [CanoFine].

[Цветной режим]

Позволяет переключаться между цветной и черно-белой печатью. Чтобы принтер автоматически определял, как следует печатать каждую страницу — в цвете или в оттенках серого, выберите [Авто [Цвет/Ч/Б]].

[Ручная настройка цвета]/[Ручная настр. оттенков серого] > диалоговое окно [Настройка цвета]/[Настройки оттенков серого]

Позволяет отрегулировать цвет, яркость, контраст и сопоставление цветов.

Лист [Регулировка цвета]/[Регулировка оттенков серого]

[Оригинал]/[Предварительный просмотр]

Позволяет проверить отрегулированное изображение.

[Добавить (Цвет)]

Регулирует цвет. Нажмите и переместите изображение к цвету(ам), который(е) вы желаете усилить.

[Яркость]

Регулирует яркость. Осветляйте или затемняйте изображение с помощью боковой панели.

[Контраст]

Регулирует контрастность. Увеличивайте или уменьшайте контрастность изображения с помощью боковой панели.

[Восс. параметры по умолчанию]

Возвращает исходные значения для всех параметров.

Лист [Сопоставление]

[Режим сопоставления]

Задаёт, следует ли выполнять сопоставление цвета на стороне устройства или на стороне драйвера, либо, чтобы сопоставление цвета не выполнялось драйвером.

[Приоритет сопоставления цветов приложения]

Отдаёт приоритет над настройками приложения при выполнении сопоставления.

[Режим сопоставления]

Указывает, какому фактору отдается приоритет при сопоставлении.

[Профиль монитора]

Позволяет выбрать оптимальную настройку для монитора, если в [Режим сопоставления устройств] выбрано значение [Режим сопоставления]. Если для одного параметра предлагается несколько значений коэффициента контрастности, для получения наилучших результатов выберите более высокое значение коэффициента контрастности, если напечатанное изображение светлее, чем изображение на мониторе.

[Коэффициент контрастности]

Позволяет регулировать гамму, когда параметру [Режим сопоставления] задано значение [Регулировка коэффициента контрастности].

[Инф-ия о расширениях]

Отображает информацию о модулях расширения (расширенных функциях), добавленных в драйвер.

[О программе]

Отображает версию драйвера.

Связанные темы

- ▶ **Общие настройки для всех листов(Р. 89)**
- ▶ **Слишком темный или яркий результат печати(Р. 128)**

Лист [Настройки устройства]

Можно задавать настройки дополнительных устройств и параметры администратора.

[Информация об устройстве]

Показывает, задано ли состояние устройства автоматически или вручную. При получении информации об устройстве и применении ее к настройкам на листе [Настройки устройства] нажмите [] (Получить информацию о статусе устройства).

[Настр. профиля]

Отображает примененный профиль конфигурации.

[Изменить] > диалоговое окно [Изменить профиль конфигурации]

Позволяет изменить или импортировать профиль конфигурации.

[Выбрать профиль конфигурации]

[Автоматически выбрать соотв. профиль конфиг. для вашего устройства]

Задает профиль конфигурации, подходящий для используемого устройства.

[Выбрать вручную]

Позволяет вручную задать профиль конфигурации.

[] (Импортировать профиль конфигурации)

Импортирует экспортированный ранее файл профиля конфигурации (*.typ).

[] (Удалить)

Удаляет импортированный профиль конфигурации, выбранный в списке [Профиль конфигурации].

[Получить информацию об устройстве]

Получает информацию об устройстве и применяет ее к настройкам на листе [Настройки устройства].

[] (Экспорт) > диалоговое окно [Экспортировать профиль конфигурации]

Позволяет экспортировать и сохранить текущие настройки на листе [Настройки устройства] в виде файла профиля конфигурации (*.typ).

[Тип устройства]

Задает тип устройства.

[Настройки окончательной обработки]

Задает функции окончательной обработки устройства.

[Настройки источника бумаги]

Отображает варианты источника бумаги, подключенные к устройству.

[Формат для назначения лотка] > диалоговое окно [Формат для назначения лотка]

Позволяет задать формат и тип бумаги, установленные в каждом источнике бумаги.

[Настройки формата бумаги] > диалоговое окно [Настройки формата бумаги]

Позволяет задавать используемый формат бумаги.

[Источник бумаги] > диалоговое окно [Источник бумаги]

Позволяет задавать модули — источники бумаги, подключенные к устройству.

[Параметры вывода]

Отображает варианты вывода бумаги, подключенные к устройству.

[Настройки вывода на бумагу] > диалоговое окно [Настройки вывода на бумагу]

Позволяет задавать модули вывода бумаги, подключенные к устройству.

[Другие настройки]

Позволяет задать настройки администратора, относящиеся к устройству.

[Буферизация на хост-компьютере]

Задаёт, будет ли обработка данных печати выполняться на хост-компьютере или на устройстве. Если выбрать [Авто], обработка осуществляется на устройстве и возможна при использовании только функций устройства, увеличивая скорость печати.

[Задать информацию пользователя]

Позволяет задать имя пользователя, которое будет использоваться для заданий на печать, и PIN-код, применяемый при защищенной печати.

[Настройки] > диалоговое окно [Настройки информации пользователя]

[Имя пользователя]

Задаёт имя пользователя, которое будет использоваться для заданий печати.

[PIN-код для защищенной печати]

Задаёт PIN-код для защищенной печати.

[Всегда подтверждать сведения о пользователе при выполнении защищенной печати]

Служит для отображения диалогового окна [Подтвердить PIN-код] для проверки или задания наименования данных для печати, имени пользователя и PIN-кода при выполнении защищенной печати.

[Подтверждать имя пользователя во время печати]

Служит для отображения диалогового окна [Подтвердить имя пользователя] для проверки или задания имени пользователя при выполнении печати.

[Отображать введенную ранее информацию во время подтверждения]

Открывает диалоговые окна подтверждения, в которых автоматически указываются имя пользователя и PIN-код, введенные в предыдущий раз.

[Управление именем пользователя]/[Настройки значений по умолчанию] > диалоговое окно [Управление именем пользователя]/[Настройки значений по умолчанию]

Позволяет задавать настройки по умолчанию для имени пользователя и PIN-кода.

[Имя для задания в качестве имени пользователя]

Позволяет указать имя для входа в Windows, имя компьютера, или любое желаемое имя в качестве имени пользователя.

[PIN-код для защищенной печати]

Задайте PIN-код для защищенной печати.

[Всегда подтверждать сведения о пользователе при выполнении защищенной печати]

Служит для отображения диалогового окна [Подтвердить PIN-код] для проверки или задания наименования данных для печати, имени пользователя и PIN-кода при выполнении защищенной печати.

[Подтверждать имя пользователя во время печати]

Служит для отображения диалогового окна [Подтвердить имя пользователя] для проверки или задания имени пользователя при выполнении печати.

[Не разрешать изменять имя пользователя]

Запрещает вносить изменения в имя пользователя в диалоговом окне [Настройки информации пользователя].

[Фиксировать настройку [Настройки информации пользователя]-[Всегда подтверждать сведения о пользователе при выполнении защищенной печати]]

Фиксирует настройку [Всегда подтверждать сведения о пользователе при выполнении защищенной печати] с настройкой, заданной в диалоговом окне [Настройки значений по умолчанию].

[Фиксировать настройку [Настройки информации пользователя]-[Подтверждать имя пользователя во время печати]]

Фиксирует настройку [Подтверждать имя пользователя во время печати] в соответствии с настройкой, заданной в диалоговом окне [Управление именем пользователя] или [Настройки значений по умолчанию].

[Управление пользователями]

Служит для задания функции проверки подлинности, которую требуется использовать.

[Настройки] > диалоговое окно [Настройки имени подразделения/PIN-кода]

Позволяет выполнить подробную настройку при выборе [Управление именем подразделения] в пункте [Управление пользователями].

[Разрешить установку PIN-кода]

Позволяет задать PIN-код в данном диалоговом окне. В среде общего принтера отмените выбор данного пункта на сервере, если желаете отключить настройки PIN-кода или пароля на компьютерах клиентов.

[Имя подразделения]

Служит для задания имени подразделения, которое было задано на устройстве.

[PIN-код]

Служит для задания PIN-кода для управления именем подразделения. Если PIN-код не был задан на устройстве, оставьте это поле пустым.

[Проверка]

Служит для проверки, совпадают ли введенное имя подразделения и PIN-код с заданными на устройстве.

[Подтв. имя подразделения/PIN-код во время печати]

Служит для отображения диалогового окна [Подтвердить имя подразделения/PIN-код] для подтверждения или задания имени подразделения и PIN-кода при печати.

[Не использ. упр. именем подразд. во время ч/б печати]

Позволяет печатать данные в оттенках серого без применения управления именами подразделений.

[Аутентификация имени подразд./PIN-кода на устройстве]

Осуществляет проверку подлинности имени подразделения и PIN-кода на устройстве.

[Настройки] > диалоговое окно [Настройки проверки подлинности пользователя]

Позволяет выполнить подробную настройку при выборе [Проверка подлинности пользователя] в пункте [Управление пользователями].

[Разрешить настройки пароля]

Позволяет задать пароль. Если не задать пароль здесь, введите пароль при печати.

[Имя пользователя]

Служит для задания имени пользователя, которое будет использоваться для проверки подлинности пользователя.

[Пароль]

Служит для задания пароля для проверки подлинности пользователя. Если пароль не был задан на устройстве, оставьте это поле пустым.

[Проверка]

Служит для проверки, соответствует ли введенный пароль заданному на устройстве.

[Подтвердить сведения для проверки подлинности во время печати]

Служит для отображения диалогового окна [Подтвердить имя/пароль пользователя] для проверки или задания данных проверки подлинности при выполнении печати.

[Выполнить проверку подлинности на устройстве]

Выполняется проверка подлинности на устройстве.

[Функция защищенной печати устройства]

При использовании комплекта расширения блокировки заданий включает в данные для печати информации об ограничении и отслеживании в виде точечного изображения.

[О программе]

Отображает версию драйвера.

[Языковые настройки] > диалоговое окно [Языковые настройки]

Позволяет переключать язык интерфейса.



[Инф-ия о расширениях]

Отображает информацию о модулях расширения (расширенных функциях), добавленных в драйвер.

[Функция] > диалоговое окно [Настройки функций устройства]

Служит для отображения идентификатора функции и версии функции контроллера устройства. Можно также задать имя для устройства.

[Подробно] > диалоговое окно [Расширенные настройки]

Позволяет задать настройки на экране настроек печати драйвера. Пункты с  настраиваются автоматически функцией получения информации об устройстве. Пункты с  необходимо настраивать вручную.



ВАЖНО

- Если задать источник бумаги, который в устройстве не установлен, бумага подается из приоритетного источника бумаги устройства.
- Если указанный источник бумаги не соответствует формату/типу бумаги, возникает ошибка.
- Если указать функции [Настройки окончательной обработки] (двустороннюю печать, сшивание и т. д.) для устройства, на которых они отсутствуют, печать будет выполнена без них. Например, если указать двустороннюю печать для устройства, которое такую печать не поддерживает, данные будут напечатаны на одной стороне бумаги.
- Если при печати на устройстве, которое не поддерживает сохранение в почтовом ящике, выбрать [Сохранение] из списка [Способ вывода], печать данных выполняется нормально. Если на сенсорном дисплее устройства отображается ошибка и устройство переходит в автономный режим, печать данных выполняется после возврата принтера в режим онлайн.

- Если задать функцию управления идентификатором подразделения или проверки подлинности пользователей при использовании устройства, на котором этих функций нет, возникнет ошибка.



Связанные темы

- ▶ Задание информации об устройстве(Р. 62)
- ▶ Настройки функций устройства(Р. 67)
- ▶ Настройки источника бумаги и места назначения вывода(Р. 69)
- ▶ Импорт профиля конфигурации(Р. 80)
- ▶ Экспорт профиля конфигурации(Р. 78)
- ▶ Настройка функции проверки подлинности(Р. 83)
- ▶ Задание имени пользователя(Р. 85)
- ▶ Невозможно задать настройки драйвера(Р. 124)
- ▶ Невозможно воспользоваться функцией получения информации об устройстве или функцией проверки подлинности(Р. 130)

Лист [Профиль]

Вы можете редактировать, импортировать и экспортировать профили. При редактировании профилей на серверной стороне в среде общего принтера, изменения отображаются в клиентских профилях.

[Список профилей]

Отображает зарегистрированные профили в виде списка. Положение профиля в списке можно изменить, выбрав профиль и нажав кнопку  (Переместить вверх) или  (Переместить вниз).



ПРИМЕЧАНИЕ

- Профили, отмеченные красной точкой (●), являются предварительно зарегистрированными профилями и не подлежат правке или удалению.

[Настройки вида]

Служит для отображения содержимого выбранного профиля в виде списка.

[Добавление]/[Правка] > диалоговое окно [Добавление/изменение профиля]

Позволяет добавлять новый профиль или изменять настройки зарегистрированного пользователем профиля. Задайте [Имя] и [Значок]. При необходимости введите комментарий в поле [Комментарий]. Переходите на другие листы и задавайте соответствующие настройки. Если требуется проверить текущие настройки в списке, нажмите кнопку [Настройки вида].

[Правка]

Позволяет изменять настройки зарегистрированного пользователем профиля.

[Удалить]

Удаляет выбранный профиль.

[Имя], [Комментарий]

Служит для отображения названия и комментария выбранного профиля. Можно изменять названия и комментарии зарегистрированных пользователем профилей.

[Импорт]

Импортирует профиль, сохраненный как файл (*.cfg), и добавляет их в список [Список профилей].

[Экспорт]

Экспортирует профиль, выбранный в списке [Список профилей], и сохраняет его в виде файла "*.cfg".

[Определение свойств документа]

Позволяет задавать настройки на экране настроек печати драйвера. Эта функция полезна при ограничении использования настроек печати на клиентских компьютерах в среде общего принтера.

Если на сервере отключить следующие настройки, настройки всех клиентских компьютеров изменяться на те, которые заданы на сервере.

[Разрешить выбор профиля]

Позволяет выбирать профили на экране настроек печати.

[Разрешить изменение настроек]

Позволяет задать настройки печати помимо выбора профилей на экране настроек печати. Выбрать этот параметр можно, когда установлена настройка [Разрешить выбор профиля].

Связанные темы

- ▶ **Невозможно задать настройки драйвера(Р. 124)**

Canon PageComposer

Несколько файлов можно объединить в один файл для распечатки данных, созданных разными приложениями.

Основной экран Canon PageComposer открывается при выполнении печати с использованием функции [Правка и предварительный просмотр] драйвера.

Меню [Файл]

[Печать]/[] (Печать)

Печатает выбранные файлы.

[Примеры печати]/[] (Примеры печати)

Выполняет пробную печать выбранных файлов.

[Просмотр перед печатью]/[] (Просмотр перед печатью)

Открывает окно предварительного просмотра выбранного файла.

[Выход]

Закрывает основное окно Canon PageComposer.

Меню [Правка]

[Удалить]/[] (Удалить документ)

Удаляет выбранные файлы.

[Дубликат]/[] (Сделать дубликат документа)

Дублирует выбранные файлы.

[Объединение]/[] (Объединить документы) > диалоговое окно [Объединить]

Объединяет несколько выбранных файлов в один и позволяет указать имя и задать настройки объединенного файла.

Открывает текущие настройки для каждой страницы в виде эскизов изображений.

[Имя документа]

Задает имя объединенного файла.

[Удалить]

Удаляет выбранную страницу.

[Просмотр перед печатью]

Открывает окно предварительного просмотра выбранной страницы.

Лист [Список документов]

Изменяет порядок файлов в объединенном файле или удаляет файл из объединенного файла.

Лист [Параметры печати]

Изменяет настройки печати объединенного файла. При унификации настроек размера вывода выберите [Согласование формата вывода]. При унификации настроек макета страницы выберите [Совместимость макета].

Если требуется указать подробные настройки на экране настроек печати драйвера, нажмите [Подробно].

[Разделение]/[] (Разделить документы)

Отделяет выбранный файл, который был объединен.

[Изменение настройки печати]/[] (Изменить настройки печати) > диалоговое окно [Изменить настройки печати]

Изменяет имя и настройки выбранного файла.

Открывает текущие настройки для каждой страницы в виде эскизов изображений.

[Имя документа]

Задает имя файла.

[Удалить]

Удаляет выбранную страницу.

[Просмотр перед печатью]

Открывает окно предварительного просмотра выбранной страницы.

Лист [Список документов]

Изменяет порядок файлов при объединении нескольких файлов или удаляет файл из объединенного файла.

Лист [Параметры печати]

Служит для изменения настроек печати файла.

[Количество копий]

Служит для указания числа экземпляров, которые требуется печатать.

[Стиль печати]

Служит для указания способа вывода данных для печати.

[Сшивание]

Служит для вывода сшитых страниц.

[Переплет внакидку]

Отпечатанные страницы буклета выводятся согнутыми поперек и сшитыми посередине.

[Согласование формата вывода]

Позволяет использовать бумагу одного и того же формата, выбранного из раскрывающегося списка, для объединенного файла, состоящего из файлов со страницами различных форматов.

[Совместимость макета]

Позволяет задать единый макет, выбранный из раскрывающегося списка, для объединенного файла, состоящего из файлов со страницами различных макетов.

[Порядок распол. страниц]

Служит для указания порядка печатаемых страниц.

[Печать следующего документа с]

Позволяет задать позицию начала печати следующего файла при объединении файлов.

[Подробно]

Позволяет указывать подробные настройки на экране настроек печати драйвера.

[Выделить все]

Выбирает все файлы в списке.

Меню [Переместить в]

[Вверх]/[Предыдущий]/[Далее]/[В конец]

 (Вверх)/ (Предыдущий)/ (Далее)/ (В конец)

Позволяет изменять порядок расположения путем перемещения выбранных файлов.

Меню [Отображение содержания справки.]

[Отображение содержания справки.]

Открывает интерактивную справку.

[О программе]

Отображает версию Canon PageComposer.

Связанные темы

- ▶ **О функции [Правка и предварительный просмотр](Р. 51)**
- ▶ **Совместная печать файлов(Р. 52)**
- ▶ **Предварительный просмотр перед печатью(Р. 53)**
- ▶ **Изменение настроек печати объединенного файла(Р. 54)**

Поиск и устранение неисправностей

Поиск и устранение неисправностей	123
Невозможно задать настройки драйвера	124
Неудовлетворительные результаты печати	125
Печать выполняется долгое время	127
Слишком темный или яркий результат печати	128
Печать с наложением не выполняется	129
Невозможно воспользоваться функцией получения информации об устройстве или функцией проверки подлинности	130

Поиск и устранение неисправностей

Здесь приведены решения стандартных проблем.

- ▶ **Невозможно задать настройки драйвера(Р. 124)**
- ▶ **Неудовлетворительные результаты печати(Р. 125)**
- ▶ **Печать выполняется долгое время(Р. 127)**
- ▶ **Слишком темный или яркий результат печати(Р. 128)**
- ▶ **Печать с наложением не выполняется(Р. 129)**
- ▶ **Невозможно воспользоваться функцией получения информации об устройстве или функцией проверки подлинности(Р. 130)**

Невозможно задать настройки драйвера

Настройки формата страницы, ориентации и выбора бумаги недействительны

Причина

В зависимости от используемого приложения, приведенные выше настройки, заданные в приложении, являются приоритетными перед настройками драйвера.

Способ устранения

Задайте эти настройки в приложении.

Листы [Настройки устройства] и [Профиль] можно открыть, но настройки на них недоступны

Причина

У вашей учетной записи нет разрешения на полный доступ к принтеру.

Способ устранения

Войдите на компьютер от имени члена группы Administrators. Для получения дополнительных сведений обратитесь к своему системному администратору.

Связанные темы

▶ Вывод на печать с компьютера(Р. 15)

Неудовлетворительные результаты печати

Неверная разметка страницы

Если область печати расположена на странице неправильно или часть области печати отсутствует, проверьте следующее.

Причина 1.

Данные для печати не установлены в области печати.

Способ устранения

Проверьте область печати устройства и исправьте данные для печати в используемом приложении.

Причина 2.

Настройки [Размер вывода] на листе [Основные настройки] или [Макет страницы] не соответствуют фактическому формату бумаги, загруженной в устройство.

Способ устранения

Задайте настройку [Размер вывода], которая соответствует формату бумаги в устройстве.

Причина 3.

Задан неверный коэффициент увеличения данных для печати.

Способ устранения

Измените настройки на листе [Основные настройки] или [Макет страницы] > [Ручная настройка масштаба] > [Масштаб].

Причина 4.

Настройка поля переплета слишком велика, поэтому на странице недостаточно места для печати.

Способ устранения

Измените настройки на листе [Окончательная обработка] > [Переплет].

Часть распечатки не соответствует тому, что отображается на экране

Причина

Приложение использует данные в формате EMF, которые страничные принтеры не могут обрабатывать.

Способ устранения

На листе [Окончательная обработка] нажмите [Дополнительные настройки], а затем выберите [Вкл] из [Буферизация EMF].

Связанные темы

- ▶ Лист [Основные настройки](Р. 92)
- ▶ Лист [Макет страницы](Р. 95)
- ▶ Лист [Окончательная обработка](Р. 98)

Печать выполняется долгое время

Причина

Приложение использует данные в формате EMF, которые страничные принтеры не могут обрабатывать.

Способ устранения

На листе [Окончательная обработка] нажмите [Дополнительные настройки], а затем выберите [Вкл] из [Буферизация EMF].

Связанные темы

▶ Лист [Окончательная обработка](Р. 98)

Слишком темный или яркий результат печати

Причина

Цвета на отпечатанном изображении выглядят не совсем так, как на мониторе компьютера, поскольку при этом используются различные способы представления цветов.

Способ устранения

Измените настройки цветов, выполнив следующую процедуру.

(1) Откройте лист [Качество].

(2) Выберите [Ручная настройка цвета] или [Ручная настр. оттенков серого] → нажмите [Настройка цвета]/[Настройки оттенков серого].

(3) На листе [Регулировка цвета]/[Регулировка оттенков серого] отрегулируйте яркость с помощью ползунка.

Связанные темы

► Лист [Качество](Р. 108)

Печать с наложением не выполняется

Не удается выполнить печать с наложением

Причина

Разрешение данных для печати отличается от разрешения файла формы.

Способ устранения

На листе [Качество] > [Дополнительные настройки] > [Разрешение] задайте такое же разрешение, как у файла формы.

Не удается использовать сохраненный ранее формат наложения

Причина

Настройки печати с наложением заданы неправильно.

Способ устранения

Проверьте настройки, выполнив следующую процедуру.

- (1) Откройте лист [Макет страницы].
- (2) Нажмите [Параметры страницы].
- (3) На листе [Параметры страницы] откройте лист [Наложение].
- (4) Удостоверьтесь в том, что выбрано [Способ обработки] > [Использовать печать с наложением].

Связанные темы

- ▶ Лист [Макет страницы](Р. 95)
- ▶ Лист [Качество](Р. 108)

Невозможно воспользоваться функцией получения информации об устройстве или функцией проверки подлинности

Если на листе [Настройки устройства] не удастся получить информацию об устройстве либо воспользоваться функцией управления идентификатором подразделения или проверки подлинности пользователя, выполните следующие проверки.

Причина 1.

Устройство выключено или кабель плохо подсоединен.

Способ устранения

Проверьте состояние устройства.

Причина 2.

Неправильно заданы настройки для данной среды подключения.

Способ устранения

Проверьте область печати устройства и исправьте данные для печати в используемом приложении.

В среде сервера печати

- С помощью программы установки драйвера установите "Служба Canon Driver Information Assist Service" на серверный компьютер.
- С диска CD-ROM используемой операционной системы установите TCP/IP в качестве протокола для вашей среды.

При использовании подключения по USB или среды подключения портов, в которой использовать эти функции нельзя

Используйте другую среду подключения, например, сетевое подключение TCP/IP и т.д.

Эти функции нельзя использовать в следующих средах подключения портов:

- Среда, в которой компьютеры напрямую подключаются к принтеру через блок сообщений сервера (SMB).
- Среда, в которой [Разрешить группировку принтеров в пул] выбирается на листе [Порты] экрана свойств принтера.
- Рабочая среда, в которой компьютеры подключены к принтеру с через порты WSD (Web Services on Devices, Интернет-службы устройств).

Причина 3.

Слишком длинное имя устройства.

Способ устранения

Удостоверьтесь в том, что количество символов в имени принтера не превышает следующих значений. Если же имя длиннее, измените его на листе [Общие положения] или [Доступ] экрана свойств принтера.

- Название для общего доступа к принтеру: не более 260 знаков.
- Имя принтера: не более 209 знаков.

This Font Software is licensed under the SIL Open Font License, Version 1.1.

This license is copied below, and is also available with a FAQ at: <http://scripts.sil.org/OFL>

SIL OPEN FONT LICENSE Version 1.1 - 26 February 2007

PREAMBLE

The goals of the Open Font License (OFL) are to stimulate worldwide development of collaborative font projects, to support the font creation efforts of academic and linguistic communities, and to provide a free and open framework in which fonts may be shared and improved in partnership with others.

The OFL allows the licensed fonts to be used, studied, modified and redistributed freely as long as they are not sold by themselves. The fonts, including any derivative works, can be bundled, embedded, redistributed and/or sold with any software provided that any reserved names are not used by derivative works. The fonts and derivatives, however, cannot be released under any other type of license. The requirement for fonts to remain under this license does not apply to any document created using the fonts or their derivatives.

DEFINITIONS

"Font Software" refers to the set of files released by the Copyright Holder(s) under this license and clearly marked as such. This may include source files, build scripts and documentation.

"Reserved Font Name" refers to any names specified as such after the copyright statement(s).

"Original Version" refers to the collection of Font Software components as distributed by the Copyright Holder(s).

"Modified Version" refers to any derivative made by adding to, deleting, or substituting -- in part or in whole -- any of the components of the Original Version, by changing formats or by porting the Font Software to a new environment.

"Author" refers to any designer, engineer, programmer, technical writer or other person who contributed to the Font Software.

PERMISSION & CONDITIONS

Permission is hereby granted, free of charge, to any person obtaining a copy of the Font Software, to use, study, copy, merge, embed, modify, redistribute, and sell modified and unmodified copies of the Font Software, subject to the following conditions:

- 1) Neither the Font Software nor any of its individual components, in Original or Modified Versions, may be sold by itself.
- 2) Original or Modified Versions of the Font Software may be bundled, redistributed and/or sold with any software, provided that each copy contains the above copyright notice and this license. These can be included either as stand-alone text files, human-readable headers or in the appropriate machine-readable metadata fields within text or binary files as long as those fields can be easily viewed by the user.
- 3) No Modified Version of the Font Software may use the Reserved Font Name(s) unless explicit written permission is granted by the corresponding Copyright Holder. This restriction only applies to the primary font name as presented to the users.
- 4) The name(s) of the Copyright Holder(s) or the Author(s) of the Font Software shall not be used to promote, endorse or advertise any Modified Version, except to acknowledge the contribution(s) of the Copyright Holder(s) and the Author(s) or with their explicit written permission.
- 5) The Font Software, modified or unmodified, in part or in whole, must be distributed entirely under this license, and must not be distributed under any other license. The requirement for fonts to remain under this license does not apply to any document created using the Font Software.

TERMINATION

This license becomes null and void if any of the above conditions are not met.

DISCLAIMER

THE FONT SOFTWARE IS PROVIDED "AS IS", WITHOUT WARRANTY OF ANY KIND, EXPRESS OR IMPLIED, INCLUDING BUT NOT LIMITED TO ANY WARRANTIES OF MERCHANTABILITY, FITNESS FOR A PARTICULAR PURPOSE AND NONINFRINGEMENT OF COPYRIGHT, PATENT, TRADEMARK, OR OTHER RIGHT. IN NO EVENT SHALL THE COPYRIGHT HOLDER BE LIABLE FOR ANY CLAIM, DAMAGES OR OTHER LIABILITY, INCLUDING ANY GENERAL, SPECIAL, INDIRECT, INCIDENTAL, OR CONSEQUENTIAL DAMAGES, WHETHER IN AN ACTION OF CONTRACT, TORT OR OTHERWISE, ARISING FROM, OUT OF THE USE OR INABILITY TO USE THE FONT SOFTWARE OR FROM OTHER DEALINGS IN THE FONT SOFTWARE.