

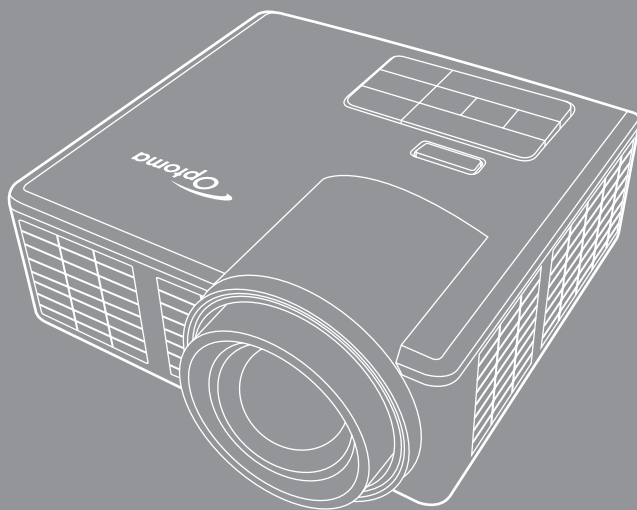

# Проектор DLP®



Руководство  
пользователя





# Содержание

<b>Правила техники безопасности .....</b>	<b>4</b>
Условия эксплуатации изделия.....	5
Правила техники безопасности.....	5
Предупредительные таблички .....	7
Товарные знаки .....	8
Заявления, касающиеся видеodeкодеров и аудиodeкодеров .....	8
Соответствие стандартам.....	9
Соответствие требованиям CE .....	10
Заявление о WEEE .....	10
<b>Введение .....</b>	<b>11</b>
Комплектность.....	11
Описание проектора .....	12
Основной блок .....	12
Разъемы ввода-вывода.....	13
Панель управления .....	14
Пульт дистанционного управления .....	15
Установка батарей в пульт дистанционного управления .....	16
Зона действия пульта дистанционного управления .....	16
<b>Установка .....</b>	<b>17</b>
Подключение компьютера .....	17
Подключение DVD-плеера .....	19
Подключение носителя мультимедиа.....	20
Вкл. и Выкл. проектора.....	22
Включение проектора.....	22
Выключение проектора .....	22
Настройка проецируемого изображения.....	23
Изменение высоты проектора .....	23
Уменьшение высоты установки проектора.....	23
Регулировка фокусировки проектора.....	23
Настройка размера проецируемого изображения .....	24
<b>Органы управления.....</b>	<b>26</b>
Использование экранных меню .....	26
Главное меню .....	26
ИЗОБР .....	27
Дисплей .....	28
НАСТР.....	29
РАСШ. НАСТР.....	31

Описание мультимедиа .....	32
Формат фотоизображений .....	32
Формат видео .....	32
Формат аудиофайла .....	33
Формат Office Viewer .....	33
Как настроить тип файла для мультимедиа на USB-носителе .....	35
Как настроить тип файла для мультимедиа на карте памяти MicroSD .....	37
Как настроить тип файла для мультимедиа во внутренней памяти .....	39
Главное меню Мультимедиа .....	41
Меню настройки Мультимедиа в режимах Система, USB, MicroSD и Внутренняя память .....	41
Параметры системы .....	42
Параметры фотографий .....	43
Настр. видео .....	44
Настр. аудио .....	45
Другие подключения мультимедиа .....	46
Проецирование файлов с ПК .....	46
Копирование экрана портативного устройства (с дополнительным аппаратным USB-ключом для Wi-Fi) .....	48
<b>Приложения .....</b>	<b>51</b>
Поиск и устранение неполадок .....	51
Сигналы индикации .....	53
Совместимые режимы (HDMI/VGA) .....	54
Установка проектора на штатив .....	55
Характеристики .....	56

# Правила техники безопасности

	Знак молнии в середине равностороннего треугольника предупреждает пользователя о наличии неизолированного "опасного напряжения" внутри корпуса устройства, мощности которого достаточно, чтобы создавать риск поражения электрическим током.
	Восклицательный знак внутри равностороннего треугольника предупреждает пользователя о наличии важных инструкций по эксплуатации и техобслуживанию (обслуживанию) в сопроводительной литературе к прибору.

**ОСТОРОЖНО!** ДЛЯ УМЕНЬШЕНИЯ РИСКА ВОЗГОРАНИЯ ИЛИ ПОРАЖЕНИЯ ЭЛЕКТРИЧЕСКИМ ТОКОМ НЕ ИСПОЛЬЗУЙТЕ УСТРОЙСТВО ПОД ДОЖДЕМ ИЛИ В УСЛОВИЯХ ПОВЫШЕННОЙ ВЛАЖНОСТИ. ВНУТРИ КОРПУСА НАХОДИТСЯ ОПАСНОЕ ВЫСОКОЕ НАПРЯЖЕНИЕ. НЕ ВСКРЫВАЙТЕ КОРПУС УСТРОЙСТВА. ОБСЛУЖИВАНИЕ ВЫПОЛНЯЕТСЯ ТОЛЬКО КВАЛИФИЦИРОВАННЫМИ СПЕЦИАЛИСТАМИ.

## Нормы на эмиссию устройств класса В

Данный цифровой прибор класса В соответствует всем требованиям канадского стандарта на оборудование, вызывающее помехи (Canadian Interference-Causing Equipment Regulations).

## Важные правила техники безопасности

1. Не закрывайте вентиляционные отверстия. Для надежной работы проектора и защиты от перегрева рекомендуется при установке проектора следить за тем, чтобы вентиляционные отверстия оставались открытыми. Например, нельзя устанавливать проектор на занятый другими вещами журнальный столик, диван, кровать и т.д. Не размещайте проектор в замкнутом пространстве, например, книжном шкафу или шифоньере с ограниченной циркуляцией воздуха.
  2. Не пользуйтесь проектором рядом с водоемами и в местах с повышенной влажностью. Для уменьшения риска возгорания и (или) поражения электрическим током не используйте проектор под дождем или в условиях повышенной влажности.
  3. Не устанавливайте проектор возле источников тепла, например, радиаторов, обогревателей, кухонных плит и других приборов, в т.ч. усилителей, излучающих тепло.
  4. Очистку проектора следует выполнять только сухой тканью.
  5. Разрешается использовать только те принадлежности и приспособления, которые указаны производителем.
  6. Запрещается эксплуатация проектора при наличии физических повреждений или неисправностей.  
К физическим повреждениям и неправильной эксплуатации относятся следующие случаи (их список не ограничивается приведенными вариантами):
    - Падение устройства.
    - Повреждение шнура питания или вилки.
    - Попадание на проектор жидкости.
    - Попадание на проектор дождевой воды или влаги.
    - Попадание внутрь проектора посторонних предметов или наличие внутри проектора незакрепленных деталей.
- Запрещается самостоятельно ремонтировать проектор. Запрещается открывать или снимать крышки, т.к. внутри проектора находится опасное напряжение и другие опасные факторы. Позвоните в компанию Optoma и отправьте проектор в ремонт.
7. Охраняйте проектор от попадания в него посторонних предметов или жидкости. При контакте с деталями, находящимися под напряжением, происходит короткое замыкание, которое приводит к возгоранию или поражению электрическим током.
  8. На корпусе проектора нанесена предупредительная маркировка.
  9. Ремонт проектора должен производиться соответствующими техническими специалистами.

## Условия эксплуатации изделия

- Температура эксплуатации:
  - Для 0 - 2500 футов, 5 °C ~ 40 °C
  - Для 2500 - 5000 футов, 5 °C ~ 35 °C
  - Для 5000 - 10000 футов, 5 °C ~ 30 °C
- Максимальная относительная влажность:
  - Эксплуатация: 10%~80% рт.ст. (макс.), без образования конденсата
  - Хранение: 5%~95% рт.ст., без образования конденсата



При эксплуатации проектора окружающий воздух не должен содержать дыма, жира, масла и других загрязнителей, которые могут негативно повлиять на работу данного изделия.

Использование данного изделия в неблагоприятных условиях повлечет аннулирование гарантии на изделие.

## Правила техники безопасности

Перед использованием данного проектора внимательно прочтите и выполняйте все правила техники безопасности, приведенные в настоящей инструкции. Сохраните настоящую инструкцию для использования в будущем.

### Объяснение предупредительных надписей

- |   |  |
|---|--|
|  <b>Осторожно!</b>   | Указывает на потенциально опасную ситуацию, которая, если не будет предотвращена, может привести к смерти, причинению тяжкого вреда здоровью и (или) повреждению имущества.                  |
|  <b>Внимание!</b>    | Указывает на потенциально опасную ситуацию, которая, если не будет предотвращена, может привести к причинению вреда здоровью легкой и средней степени тяжести и (или) повреждению имущества. |
|  <b>Осторожно!</b> | Опасное напряжение   |

## **Осторожно!**

### **Меры предосторожности для снижения риска поражения опасным напряжением:**

- Запрещается модифицировать данное изделие каким-либо образом.
- Запрещается самостоятельно ремонтировать проектор.
- Данный прибор не содержит деталей, предназначенных для ремонта пользователем. Ремонт должен выполняться только авторизованным центром с использованием одобренных компанией Optoma деталей устройства.
- Запрещается использовать электрические розетки во влажных местах.
- Запрещается использовать поврежденные электрические розетки. Перед использованием необходимо заменить поврежденные детали.

### **Меры предосторожности для снижения риска возгорания и взрыва:**

- Запрещается погружать проектор в какую-либо жидкость. Не допускать попадание на проектор воды.
- Допускается использование только блока питания, одобренного компанией Optoma.

### **Меры предосторожности для снижения риска удущья:**

- Храните все мелкие детали, такие как батарейка пульта ДУ, в местах, не доступных для детей и домашних животных.

### **Меры предосторожности для снижения рисков, связанных с опасным напряжением, ударами, спотыканием и воздействием яркого света:**

- Не оставляйте детей без присмотра во время использования проектора.

## **Внимание!**

### **Меры предосторожности для снижения риска потери слуха:**

- Обязательно прочтите инструкции производителя наушников относительно выбора уровня громкости.
- Ответственность за выбор безопасного уровня громкости несет пользователь.

### **Меры предосторожности для снижения риска взрыва и (или) утечки электролита из батарейки:**

- Используйте только батарейку типа CR2025.
- При установке батарейки соблюдайте полярность положительного (+) и отрицательного (-) контактов в соответствии с маркировкой в батарейном отсеке пульта ДУ.
- Не оставляйте батарейку в пульте ДУ, если он не используется длительное время.
- Запрещается подвергать батарейку воздействию огня и высоких температур.
- Запрещается замыкать контакты батарейки накоротко, разбирать, заряжать батарейку
- Не переносите батарейки без упаковки в кармане или бумажнике.
- В случае утечки электролита из батарейки не допускайте его попадания в глаза.
- Не пытайтесь заряжать батарейку вблизи источников тепла и при очень высокой температуре.

### Меры предосторожности для снижения риска загрязнения окружающей среды:

- Утилизируйте все компоненты изделия в соответствии с действующим законодательством.

### Меры предосторожности для снижения рисков, связанных с ярким излучением светодиода:

- Запрещается смотреть непосредственно в объектив проектора.

### Меры предосторожности для снижения риска спотыкания и падения:

- Располагайте кабели питания и передачи данных таким образом, чтобы о них нельзя было споткнуться.

**Важное примечание.** Не оставляйте проектор под прямыми солнечными лучами или в закрытом пространстве, например, закрытом автомобиле.

## СОХРАНИТЕ НАСТОЯЩУЮ ИНСТРУКЦИЮ

## Предупредительные таблички

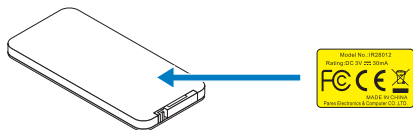

Пульт дистанционного управления  
Модель № IR28012

## Товарные знаки

Optoma и логотип Optoma являются товарными знаками компании Optoma. Adobe и логотип Adobe являются зарегистрированными товарными знаками или товарными знаками компании Adobe Systems Incorporated в Соединенных Штатах и (или) других странах. Microsoft, PowerPoint и Excel являются зарегистрированными товарными знаками корпорации Microsoft. microSD и microSDHC являются товарными знаками ассоциации SD Association.

Все прочие товарные знаки и зарегистрированные товарные знаки принадлежат соответствующим компаниям.

## Заявления, касающиеся видеodeкодеров и аудиодекодеров

### ЗАЯВЛЕНИЕ О ФОРМАТЕ MPEG-4

Данное изделие предоставляется потребителям по лицензии на пакет патентов на визуальный кодек MPEG-4 для личного и некоммерческого использования в целях (i) кодирования видеосигнала в соответствии с визуальным стандартом MPEG-4 ("видео в формате MPEG-4"), а также (ii) декодирования видеосигнала в формате MPEG-4, закодированного потребителем в рамках личной некоммерческой деятельности и (или) полученного у поставщика видеоконтента, располагающего лицензией от компании MPEG LA на предоставление видеоконтента в формате MPEG-4. Настоящим не предоставляется и не подразумевается предоставление лицензий на иные виды использования. Дополнительные сведения, включая информацию, связанную с рекламным, внутренним и коммерческим использованием, а также лицензированием, можно получить в компании MPEG LA, LLC.

См. <http://www.mpegla.com>.

### ЗАЯВЛЕНИЕ О ВИДЕО В ФОРМАТЕ AVC

Данное изделие предоставляется потребителям по лицензии на пакет патентов на кодек avc для личного и некоммерческого использования в целях (i) кодирования видеосигнала в соответствии со стандартом avc ("видео в формате avc"), а также (ii) декодирования видеосигнала в формате avc, закодированного потребителем в рамках личной некоммерческой деятельности и (или) полученного у поставщика видеоконтента, располагающего лицензией на предоставление видеоконтента в формате avc. Настоящим не предоставляется и не подразумевается предоставление лицензий на иные виды использования. Дополнительные сведения можно получить в компании MPEG LA, L.L.C. См. <http://www.mpegla.com>.

### ЗАЯВЛЕНИЕ О ФОРМАТЕ MPEG LAYER-3

Поставка данного изделия не означает предоставление лицензии и не подразумевает право на распространение соответствующего стандарту MPEG Layer-3 содержимого, созданного при помощи данного изделия в приносящих прибыль системах вещания (телевизионных, спутниковых, кабельных и (или) любых других), в системах потокового вещания (посредством Интернета, интранет-сетей и (или) каких-либо иных сетей), в других системах распространения содержимого (системы платного аудио, аудио по запросу и т.п.) или на физических носителях (компакт-дисках, цифровых универсальных дисках, полупроводниковых микросхемах, жестких дисках, картах памяти и т.п.). Для такого использования необходима специальная лицензия.

Для получения дополнительной информации посетите веб-сайт по адресу: <http://mp3licensing.com>.



## Соответствие стандартам

### СООТВЕТСТВИЕ ТРЕБОВАНИЯМ FCC – КЛАСС В

Данный прибор генерирует, использует и может излучать радиочастотную энергию, и в случае несоблюдения инструкций по установке может создавать помехи для радиосвязи. Данный прибор прошел испытания и признан соответствующим ограничениям на цифровые вычислительные устройства класса "В" согласно Части 15 правил FCC, установленным в целях обеспечения приемлемой защиты от помех при работе прибора в жилых помещениях. Однако даже при соблюдении всех инструкций нет гарантии того что, при определенной установке не возникнут помехи. Если данный прибор создает помехи для приема радиосигналов или телевизионных сигналов, что можно проверить, выключив и включив данный прибор, пользователю рекомендуется попытаться устранить помехи с помощью следующих мер:

- изменить ориентацию или местоположение приемной антенны;
- увеличить расстояние между приемником и данным прибором;
- подключить данный прибор к розетке в цепи, отличной от той, к которой подключен приемник;
- обратиться за помощью к продавцу прибора или опытному специалисту по телевизионной и радиотехнике.

**ПРИМЕЧАНИЕ.** Данное цифровое устройство класса В отвечает требованиям принятого в Канаде стандарта ICES-003.

Cet appareil numérique de la classe B est conforme à la norme NMB-003 du Canada.

### Правила Министерства промышленности Канады

Эксплуатация данного прибора допускается при соблюдении следующих двух условий:

- (1) данный прибор не должен создавать вредных помех;
- (2) данный прибор должен принимать все помехи, включая помехи, которые могут препятствовать его нормальной эксплуатации.

Пользователь должен использовать данный прибор только согласно указаниям в настоящем руководстве, чтобы прибор соответствовал требованиям по радиочастотному излучению. Использование данного прибора каким-либо иным образом, кроме указанного в настоящем руководстве, может привести к созданию условий с чрезмерным радиочастотным излучением.

Данный цифровой прибор класса В соответствует канадскому стандарту ICES-003.

Cet appareil numérique de la classe [B] est conforme à la norme NMB-003 du Canada.

**ИНСТРУКЦИИ ДЛЯ ПОЛЬЗОВАТЕЛЕЙ:** Данный прибор соответствует требованиям FCC при соблюдении перечисленных ниже условий. Если кабели оснащены ферритовым сердечником для защиты от электромагнитных помех, подсоедините конец кабеля с ферритовым сердечником к проектору. Используйте кабели, входящие в комплект поставки проектора, или указанные кабели.

**Примечание.** Внесение изменений или модификаций, явно не одобренных стороной, ответственной за выполнение требований, может повлечь за собой лишение пользователя права на эксплуатацию данного прибора.

## Соответствие требованиям СЕ

**Заявление об электромагнитной совместимости:** Соответствует требованиям директивы 2004/108/ЕС

**Директива по низковольтным изделиям:** Соответствует требованиям директивы 2006-95-ЕС.

## Заявление о WEEE

Приведенная ниже информация предназначена только для пользователей из государств-членов ЕС:

Данный символ обозначает соответствие требованиям Директива 2002/96/ЕС об отработавшем электрическом и электронном оборудовании (WEEE). Этот символ обозначает требование НЕ утилизировать оборудование как несортированные бытовые отходы, а использовать системы сбора и переработки в соответствии с местным законодательством.



# Введение

## Комплектность

Данный проектор поставляется в комплекте, показанном ниже. Убедитесь в наличии всех предметов, в случае отсутствия любого из них обратитесь к продавцу данного изделия или в сервисный центр.

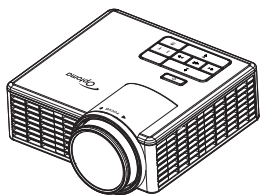

Проектор



Крышка объектива

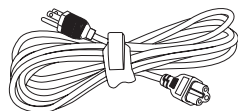

Кабель питания

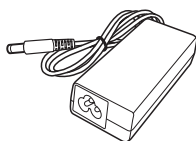

Сетевой адаптер

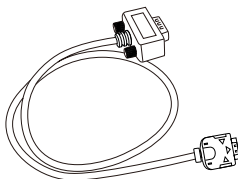

Универсальный переходной 24-контактный кабель для подключения к разъему VGA

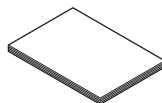

Основное руководство пользователя и документация



Чехол для переноски

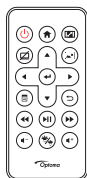

Пульт дистанционного управления

**Примечание.** Батарея входит в комплект поставки пульта ДУ.

# Описание проектора

## Основной блок

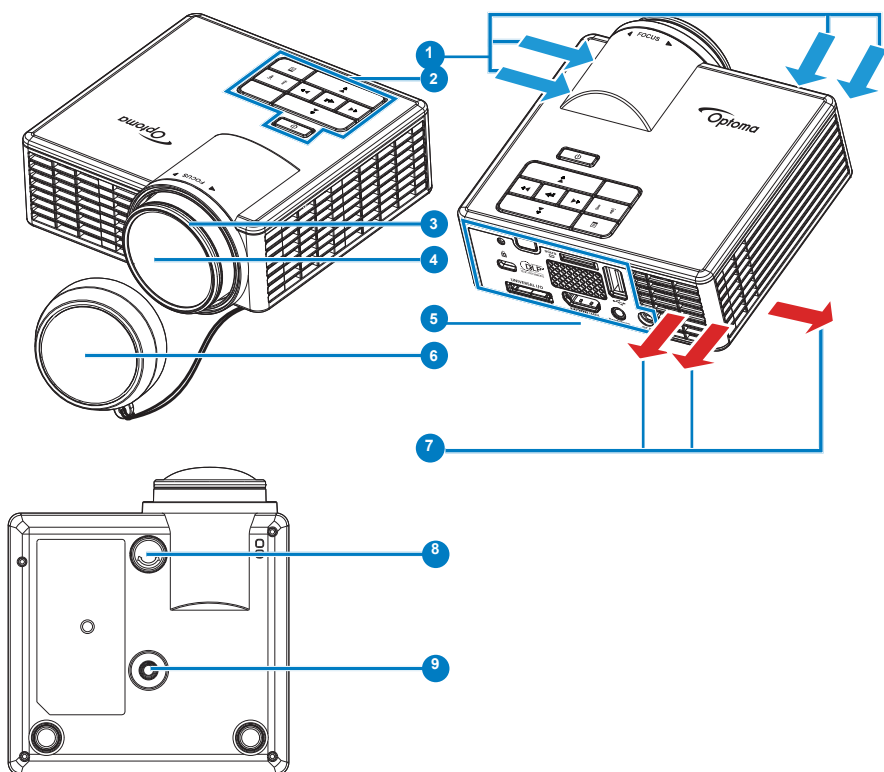

### # Описание

- 1 Вентиляционное отверстие (впуск)
- 2 Панель управления
- 3 Кольцо фокусировки
- 4 Объектив
- 5 Разъемы ввода-вывода
- 6 Крышка объектива
- 7 Вентиляционное отверстие (выпуск)
- 8 Колесико регулировки наклона
- 9 Отверстие с резьбой для штатива

## Разъемы ввода-вывода

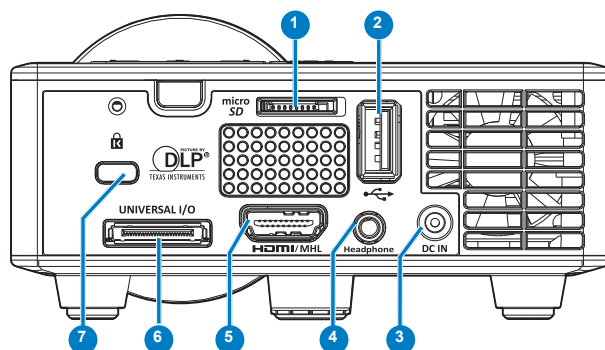

### # Описание

- 1 Гнездо для карты памяти MicroSD
- 2 Разъем USB типа A
- 3 Разъем питания постоянного тока
- 4 Разъем для подключения наушников
- 5 Разъем HDMI/MHL
- 6 Универсальный разъем ввода-вывода
- 7 Гнездо для защитного тросика

## Панель управления

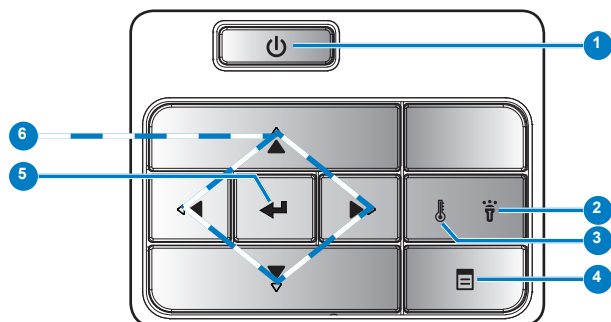

#	Название	Описание
1	Питания	Включение и выключение проектора.
2	Индикатор ошибки	Горит желтый индикатор ошибки – произошел отказ одного из светодиодов. Проектор автоматически выключится.
3	Индикатор температуры	Если мигает желтый индикатор температуры, возможно, возникла одна из следующих неполадок: <ul style="list-style-type: none"><li>• Внутренняя температуры проектора слишком высока.</li><li>• Отказ вентиляторов.</li></ul>
4	Меню	Нажмите для вызова экранного меню. Для перехода по экранному меню используйте клавиши со стрелками и кнопку <b>Меню</b> .
5	Войти	Нажмите для подтверждения выбора пункта.
6	Четыре навигационные кнопки	Нажимайте для выбора пунктов экранного меню.

## Пульт дистанционного управления

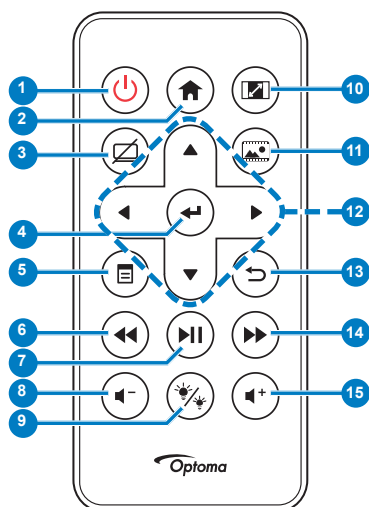

#	Название	Описание
1	Питания	Включение и выключение проектора.
2	Домашняя страница	Возврат на главную страницу.
3	Без звука	Включение/выключение режима выключения звука и (или) видео в зависимости от выбранного параметра mute (выключение) в экранном меню ( <b>Основной &gt; НАСТР. &gt; РАСШ. НАСТР. &gt; Без звука</b> ).
4	Войти	Нажмите для подтверждения выбора.
5	Меню	Нажмите для вызова экранного меню.
6	Перемотать	Эта кнопка служит для выполнения поиска в обратном направлении.
7	Воспроизведение/пауза	Нажмите для воспроизведения медиафайла или установки паузы при его воспроизведении.
8	Уменьшение громкости	Нажмите для уменьшения громкости.
9	Режим светодиодной подсветки	Позволяет выбирать режим отображения.
10	Соотношение сторон	Нажмите для смены соотношения сторон отображенного изображения.
11	Режим мультимедиа	Смена "Источник входного сигнала" на "Мультимедиа".
12	Кнопки Вверх, Вниз, Влево, Вправо	Нажимайте для выбора пунктов экранного меню.
13	Назад	Возврат на предыдущую страницу.
14	Перемотка вперед	Эта кнопка служит для выполнения поиска в прямом направлении.
15	Увеличение громкости	Нажмите для увеличения громкости.

**Примечание.** Кнопки **Домашняя страница** и **Назад** можно использовать только в режиме **Мультимедиа**.

## Установка батарей в пульт дистанционного управления

1. Извлеките держатель батарейки, удерживая боковой фиксатор и вытянув держатель батарейки.
2. Вставьте батарейку типа "таблетка" CR2025, соблюдая полярность согласно маркировке на держателе батарейки.

**Примечание.** Перед первым использованием пульта дистанционного управления удалите полимерную пленку, установленную в месте контакта батареи.

3. Установите держатель батарейки на место.

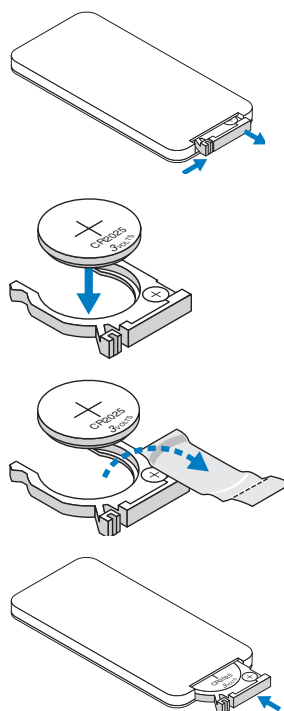

## Зона действия пульта дистанционного управления

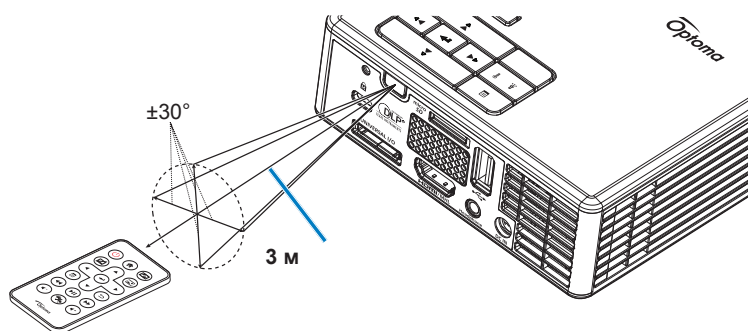

**Примечание.** Фактический рабочий диапазон может немного отличаться от указанного на схеме. Кроме того, при разряженной батарейке зона действия пульта ДУ уменьшается или пульт ДУ перестает работать.



# Установка

## Подключение компьютера

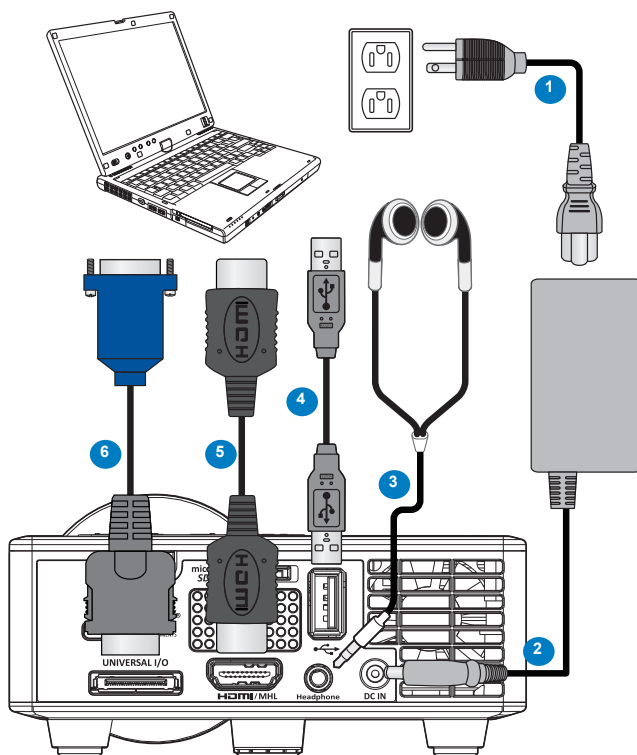

### # Описание

- 1 Кабель питания
- 2 Сетевой адаптер
- 3 Аудио кабель (\*1)
- 4 Кабель USB-A - USB-A (\*2)
- 5 Кабель HDMI (\*2)
- 6 Универсальный переходной 24-контактный кабель для подключения к разъему VGA

**Примечание.**

- (<sup>\*1</sup>)Проектор поддерживает только аудио кабели типа TRS (без функции микрофона); с некоторыми видами головной гарнитуры в связи с разницей по сопротивлению, уровень громкости может незначительно различаться (снижение громкости).
- (<sup>\*2</sup>)Данная принадлежность не входит в комплект поставки проектора.

## Подключение DVD-плеера

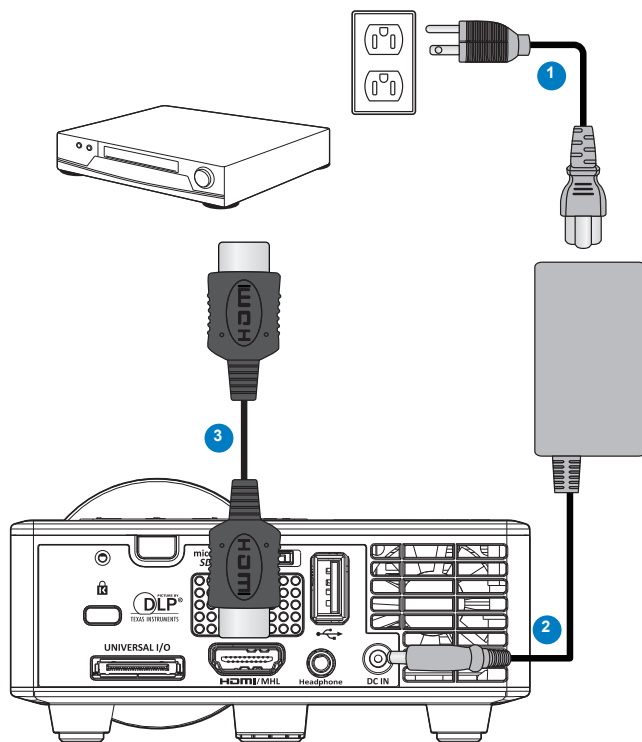

### # Описание

- 1 Кабель питания
- 2 Сетевой адаптер
- 3 Кабель HDMI (\*2)

**Примечание.** (\*2) Данная принадлежность не входит в комплект поставки проектора.

## Подключение носителя мультимедиа

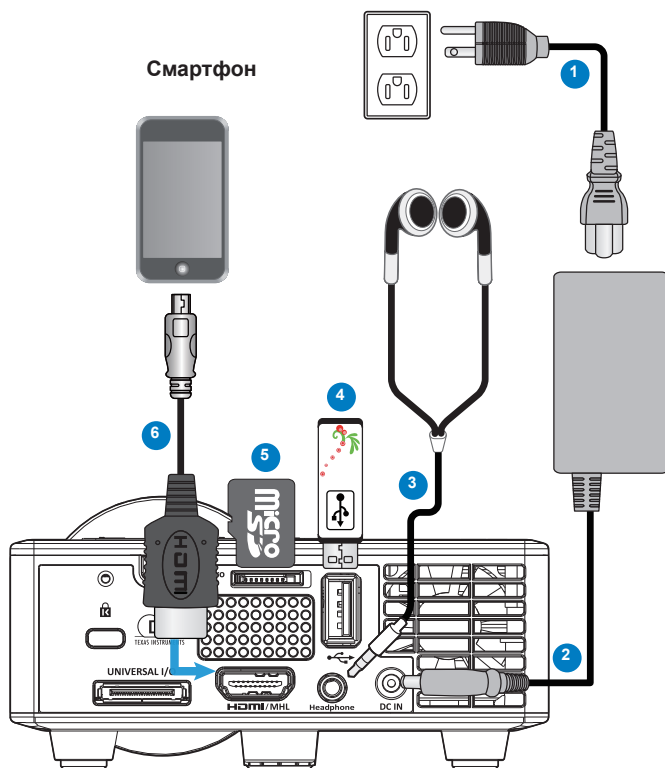

### # Описание

- 1 Кабель питания
- 2 Сетевой адаптер
- 3 Аудио кабель (\*1)
- 4 Флэш-диск USB (\*2)
- 5 Карта памяти MicroSD (\*2)
- 6 Кабель MHL (\*2)

**Примечание.**

- (\*<sup>1</sup>)Проектор поддерживает только аудио кабели типа TRS (без функции микрофона); с некоторыми видами головной гарнитуры в связи с разницей по сопротивлению, уровень громкости может незначительно различаться (снижение громкости).
- (\*<sup>2</sup>)Данная принадлежность не входит в комплект поставки проектора.

## Вкл. и Выкл. проектора

### Включение проектора

**Примечание.** *Перед включением источника сигнала включите проектор (компьютер, DVD-плеер и т.п.). До нажатия кнопка **Питание** мигает желтым цветом.*

1. Подсоедините кабель питания с сетевым адаптером и необходимые сигнальные кабели к проектору.
2. Снимите крышку объектива.
3. Нажмите на кнопку **Питание**.
4. Включите источник сигнала (компьютер, DVD-плеер и т.п.).
5. Подсоедините источник сигнала к проектору с помощью подходящего кабеля.
6. Источник входного сигнала определяется по последнему подключенному источнику входного сигнала. (По умолчанию в качестве источника входного сигнала проектора выбрано значение "Мультимедиа"). При необходимости измените источник входного сигнала проектора.

### Выключение проектора

**Примечание.** *На экране отобразится сообщение "Нажмите кнопку питания для выключения проектора". Сообщение исчезнет само через 5 секунд или при нажатии кнопки **Меню**.*

1. Нажмите на кнопку **Питание**. Следуйте указаниям, отображаемым на экране, для правильного выключения проектора.
2. Нажмите на кнопку **Питание** еще раз. Вентиляторы охлаждения продолжают работать около 3-5 секунд.
3. Отсоедините кабель питания с сетевым адаптером от электрической розетки и проектора.

# Настройка проецируемого изображения

## Изменение высоты проектора

Поднимите проектор на нужный угол проецирования, для точной установки угла проецирования используйте переднее колесико регулировки наклона.

## Уменьшение высоты установки проектора

Опустите проектор, для точной установки угла проецирования используйте переднее колесико регулировки наклона.

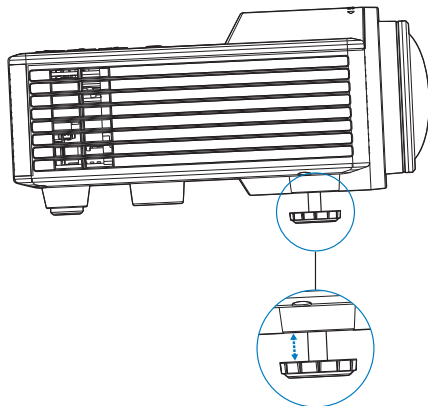
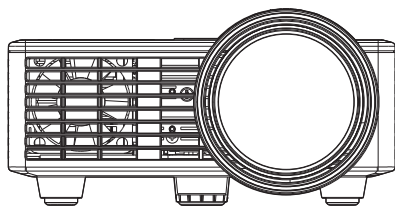

Переднее колесико регулировки наклона  
(Угол наклона: 0- 3 градусов)

**Важное примечание.** Во избежание повреждения проектора перед перемещением или помещением проектора в транспортировочный футляр убедитесь, что регулировочные колесики полностью убраны.

## Регулировка фокусировки проектора

Поворачивайте кольцо фокусировки до тех пор, пока изображение не станет четким. Фокусировка проектора производится на расстоянии от 86 до 172 см.

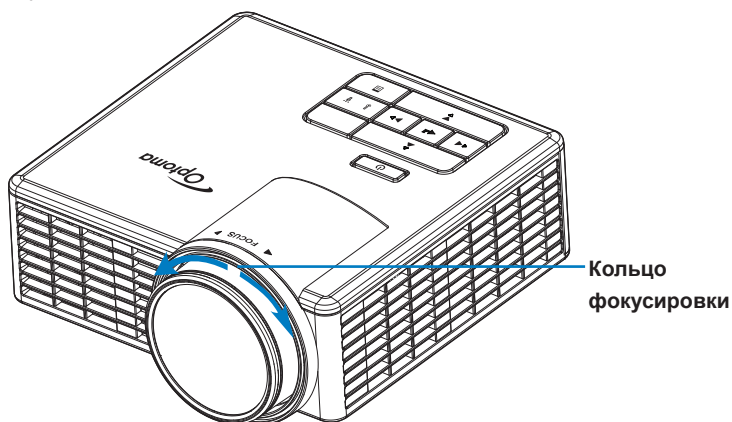

## Настройка размера проецируемого изображения

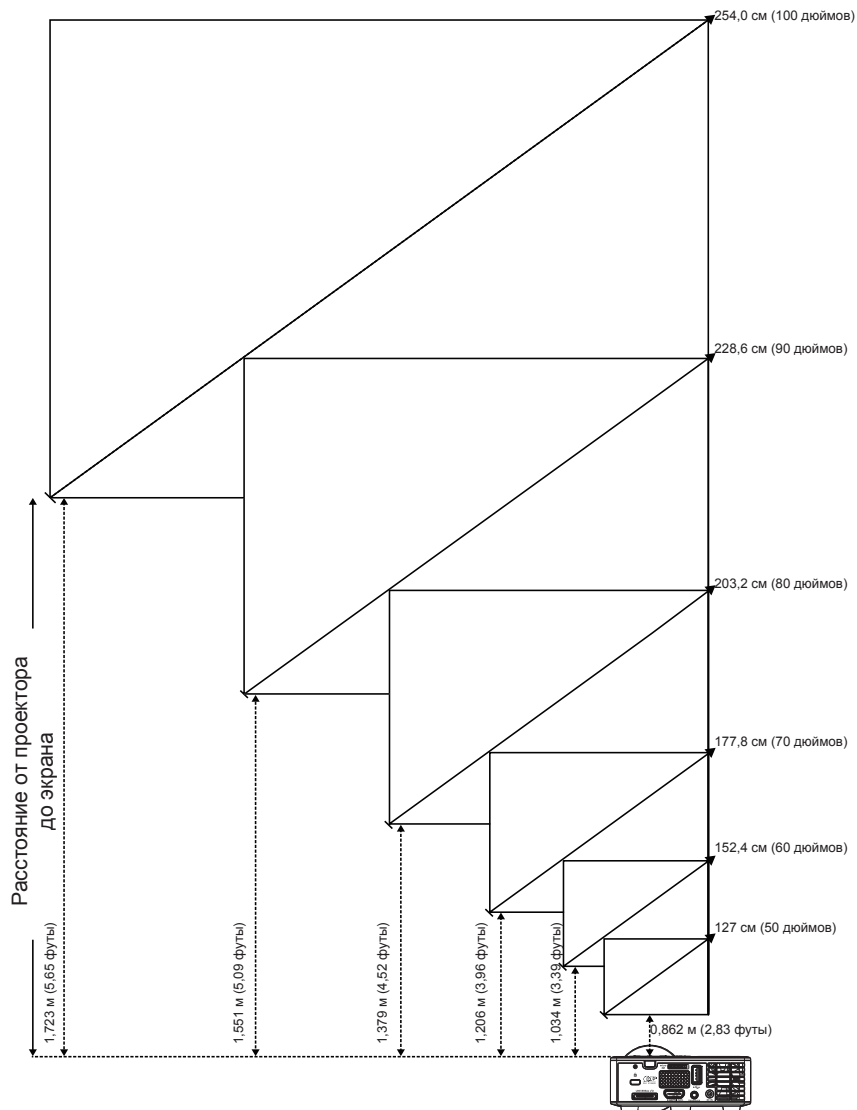



Диагональ	Размер экрана		Расстояние
	Ширина	Высота	
127 см (50 дюймов)	108 см (42,52 дюймов)	67 см (26,38 дюймов)	0,862 м (2,83 фута)
152,4 см (60 дюймов)	129 см (50,79 дюймов)	81 см (31,89 дюймов)	1,034 м (3,39 фута)
177,8 см (70 дюймов)	151 см (59,45 дюймов)	94 см (37,01 дюймов)	1,206 м (3,96 фута)
203,2 см (80 дюймов)	172 см (67,72 дюймов)	108 см (42,52 дюймов)	1,379 м (4,52 фута)
228,6 см (90 дюймов)	194 м (76,38 дюймов)	121 см (47,64 дюймов)	1,551 м (5,09 фута)
254,0 см (100 дюймов)	215 см (84,65 дюймов)	135 см (53,15 дюймов)	1,723 м (5,65 фута)

**Примечание.** Таблица содержит данные только для справки.

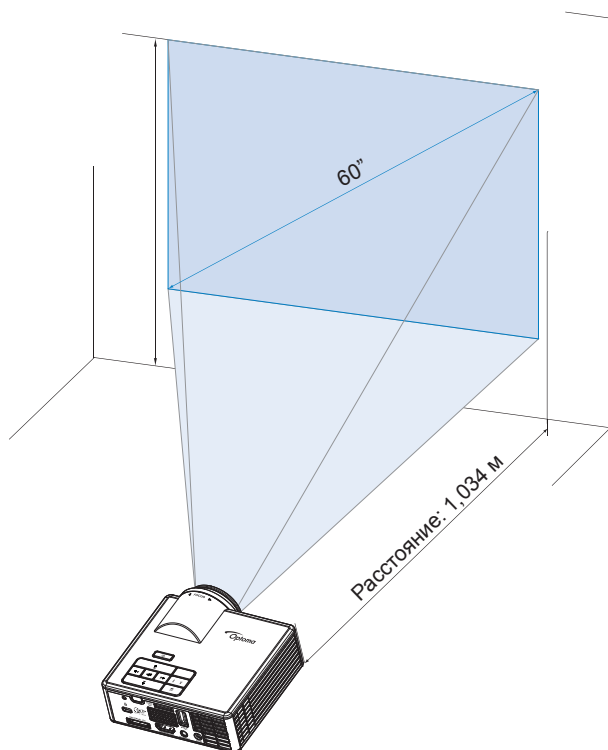

# Органы управления

## Использование экранных меню

1. Проектор поддерживает экранное меню на нескольких языках, меню может отображаться при наличии источника входного сигнала и при его отсутствии.
2. Нажмите кнопку **Меню** на панели управления или пульте ДУ для входа в главное меню.
3. Для выбора параметра используйте кнопки  $\odot$  и  $\ominus$  на панели управления проектора или пульте дистанционного управления.
4. Для настройки параметра нажимайте  $\odot$  и  $\ominus$  на панели управления или пульте дистанционного управления.
5. Для выхода из экранного меню нажмите кнопку **Меню** на панели управления или пульте ДУ.

## Главное меню

В Главном меню можно выбрать источник входного сигнала, настроить громкость, выбрать режим воспроизведения, а также настроить параметры яркости, контрастности, изображения, воспроизведения и установки.

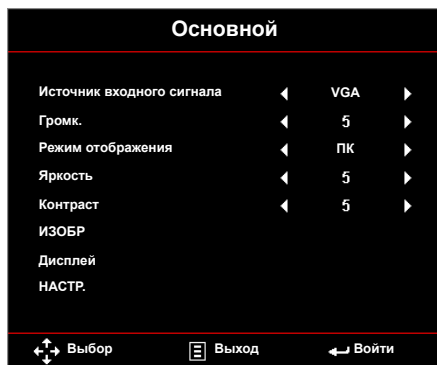

- **Источник входного сигнала:** Выбор источника входного сигнала проектора. Варианты: **VGA, HDMI/MHL и Media.**
- **Громк.:** Настройка громкости.  
**Примечание.** Вывод звука не поддерживается в режиме VGA.
- **Режим отображения:** Оптимизация проецируемого изображения. Варианты: **Яркий, ПК, Кинотеатр/ iDevice\*, Фото и Энергосбережение.**  
**Примечание.** \*Параметр *iDevice* заменяет параметр *Кинотеатр*, если источником входного сигнала является **HDMI** и включен параметр *iDevice* (**Основной > НАСТР. > РАСШ. НАСТР.**).
- **Яркость:** Используется для регулировки яркости изображения.
- **Контраст:** Регулировка контрастности воспроизведения.

## ИЗОБР

В меню Изображение можно изменять различные параметры изображения, такие как 3D, формат, масштаб, цветовая температура, цветовое пространство и другие.



- **Объемность:** Включение и выключение функции 3D.
- **Инвер. 3D-синхр.:** Включение и выключение функции "Обратная синхронизация 3D".

### **Примечание.**

- Обратная синхронизация 3D/3D не подлежит изменению при выборе параметров изображения.

- В режиме 3D максимальное поддерживаемое значение синхронизации входного сигнала составляет 1024x768 при 120 Гц.

- **Формат:** Выбор формата для настройки параметров воспроизведения изображения. Варианты:
  - **Автоматический:** Установка соотношения сторон проецируемого изображения в соответствии с источником входного сигнала.
  - **4:3:** масштабирование исходного изображения до размеров экрана и проецирования в формате 4:3.
  - **16:9:** масштабирование исходного изображения до размеров экрана и проецирования в формате 16:9.
  - **16:10:** Масштабирование исходного изображения до размеров экрана и проецирования в формате 16:10.
- **Масштаб:** Увеличение или уменьшение масштаба изображения. Варианты: 50%, 75%, 100%, 125%, 150%, 175% или 200%.
- **Цвет. темп.:** Выбор цветовой температуры. Варианты: **Тепл., Срд., и Хол..**

**Примечание.** Функция "Цвет. темп." не поддерживается в режимах "Яркий", "Энергосбережение" и 3D.

- **Цвет. простр.:** Выбор подходящего типа цветовой матрицы. Варианты: **Автоматический, RGB и YUV.**

**Примечание.** Функция "Цветовое пространство" поддерживается только в режиме HDMI.

- **Частота:** Изменение тактовой частоты видеосигнала в соответствии с частотой видеокарты. При отображении вертикальной мерцающей волны измените параметр Частота для уменьшения полос. Это грубая настройка.

**Примечание.** Параметры "Частоты" можно отрегулировать только в режиме VGA.

- **Фаза:** Используется для синхронизации сигнала экрана с сигналом графической карты. Если изображение нестабильно или мигает, используйте функцию "Фаза" для настройки. Это точная настройка.

**Примечание.** Параметры "Фазы" можно отрегулировать только в режиме VGA.

## Дисплей

В меню "Отображение" можно изменять параметры отображения, такие как коррекция трапецеидальных искажений и расположение.

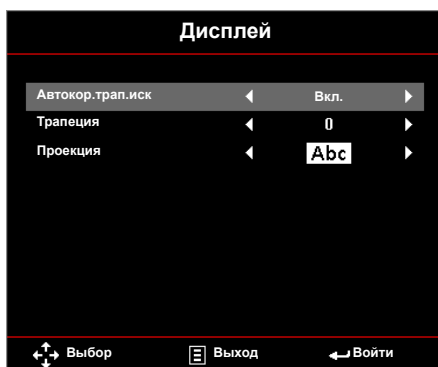

- **Автокор.трап.иск:** Выберите **Вкл.** для устранения искажения изображения, вызванного наклоном проектора.

**Примечание.** Функция "Авторег. трапец." может использоваться только для коррекции трапецеидальных искажений по вертикали.

- **Трапеция:** Устранение искажения изображения, вызванного наклоном проектора (+/-40 градусов).

**Примечание.** В случае ручной коррекции трапецеидальных искажений функция "Авторег. трапец." автоматически выключается.

- **Проекция:** Выбор режима проектора в зависимости от типа его крепления.

- **Автокор.трап.иск:** Вкл.

**Abc** Не перевернуто

**∩dA** Перевернуто влево/ вправо

- **Автокор.трап.иск:** Выкл.

**Abc** Не перевернуто

**∩dA** Перевернуто влево/ вправо

**∩q∩** Перевернуто вверх/ вниз

 Перевернуто вверх/вниз и влево/  
вправо

## НАСТР.

В меню "Настройка" можно выбрать язык экранного меню, используемый по умолчанию, изменить источник загрузки, установить спящий режим и отрегулировать другие параметры.



- **Язык:** Установка языка экранного меню. Варианты: Английский, немецкий, французский, итальянский, испанский, португальский, польский, голландский, русский, шведский, греческий, традиционный китайский, упрощенный китайский, японский, корейский и турецкий.
- **Источник при включении:** Выбор источника загрузки проектора. Варианты: **Автоматический, VGA, HDMI/MHL и Media.**
- **Включение проект.:** Нажмите **Вкл.**, чтобы активировать режим Мгновенного вкл./выкл. питания. При подаче питания проектор автоматически включается без нажатия на кнопку **Питание** на панели управления проектора или пульте ДУ.
- **Спящий реж.:** Установка интервала отсчета таймера. Счетчик времени начнет отсчитывать время независимо от того, прекратится ли подача сигнала на проектор. По окончании обратного отсчета таймера проектор автоматически выключится. Варианты: **Автоматический, Выкл., 30 мин, 1 час, 3 часов, 8 часов, 12 часов.**

**Примечание.** Если для функции "Спящий реж." установлено значение "Автоматический", то проектор автоматически выключается через 15 минут, если за это время не будет обнаружен сигнал.

- **Сброс:** Восстановление заводских настроек по умолчанию для всех параметров, включая компьютерные источники и источники видеосигнала. При выборе данного параметра на экран выводится подтверждение. Выберите "Yes" для подтверждения или "No" для отмены сброса параметров.



- **Ver.:** Просмотр текущей версии прошивки проектора.

## РАСШ. НАСТР.

Меню "Расширенные" позволяет изменять настройки **iDevice**, **Без звука**, **Насыщенность** и **Оттенок**.



- **iDevice**: Выберите **Вкл.** (Вкл.) для наилучшего цветовоспроизведения при проецировании изображений с устройств iDevice (iPhone/ iPad/ iPod) через адаптер Lightning HDMI.

**Примечание.** Для проецирования изображений с устройства iDevice подключите устройство к проектору с помощью адаптера Lightning HDMI, установите для источника входного сигнала **HDMI**, включите **iDevice** (**Основной > НАСТР. > РАСШ. НАСТР.**) и установите в качестве режима воспроизведения **iDevice** (**Основной > Режим отображения**).

- **Без звука**: Выбор режима Выключение. Варианты: **Выкл. AV**(выключение звука и видео), **Звук** (выключение только звука) и **Видео** (выключение только видео).

**Примечание.** Функция кнопки **Без звука** (⊘) на пульте дистанционного управления зависит от выбора параметра "Без звука" в экранном меню.

- **Насыщенность**: Регулировка насыщенности изображения.

**Примечание.** Насыщенность можно отрегулировать только в режиме HDMI, поддерживающем синхронизацию видеосигнала 1080p/i, 720p и 480p/i.

- **Оттенок**: Регулировка оттенка изображения.

**Примечание.** Оттенок можно отрегулировать только в режиме HDMI, поддерживающем синхронизацию видеосигнала 1080p/i, 720p и 480p/i.

## Описание мультимедиа

Поддерживаемый формат мультимедиа:

### Формат фотоизображений

Тип изображения(расширение)	Подтип	Тип кодировки	Макс.размер	
Jpeg / Jpg	базовый	YUV420	4000x4000=16 000 000 пикселей	
		YUV422		
		YUV440		
	Прогрессивный	YUV420	4000x4000=16 000 000 пикселей	
		YUV422		
		YUV440		
	BMP			4000x4000=16 000 000 пикселей

### Формат видео

Формат файла	Формат видео	Макс. разреш. декодера	Макс. поток (бит/с)	Формат аудиофайла	Профиль
MPG,MPEG	MPEG1	1920x1080 30 к/с	30М бит/с	MPEG1 L1-3	
AVI, MOV, MP4, MKV	H.264	1920x1080 30 к/с	30М бит/с	MPEG1 L1-3 HE-ACC v1 AC3	BP/MP/HP
AVI, MOV, MP4,	MPEG4	1920x1080 30 к/с	30М бит/с	HE-ACC v1	SP/ASP
AVI, MOV, MP4,	Xivd	1920x1080 30 к/с	30М бит/с	MPEG1 L1-3 HE-ACC v1	Высокая четкость
AVI	MJPEG	8192x8192 30 к/с	30М бит/с	MPEG1 L1-3 HE-ACC v1	базовый
WMV	VC-1	1920x1080 30 к/с	30М бит/с	WMA8/9(V1/v2)	SP/MP/AP



## Формат аудиофайла

Тип муз.файла (расширение)	Частота дискретиз. (кГц)	Скорость передачи (кбит/с)
MP3	8-48	8-320
WMA	22-48	5-320
ADPCM-WAV(WAV)	8-48	32-384
PCM-WAV(WAV)	8-48	128-1536
AAC	8-48	8-256

## Формат Office Viewer

Формат файла	Поддерживаемая версия	Ограничение страниц/строк	Ограничение размера
Adobe PDF	PDF 1.0, 1.1, 1.2, 1.3, 1.4	До 1000 страниц (один файл)	До 75 МБ
MS Word	British Word 95, Word 97, 2000, 2002, 2003 Word 2007(.docx), Word2010(.docx),	Поскольку программа для просмотра документов Office не загружает одновременно все страницы файла MS Word, нет явных ограничений по количеству страниц и строк.	До 100 МБ
MS Excel	British Excel 5,95 Excel 97, 2000, 2002, 2003 Excel 2007(.xlsx), Excel 2010(.xlsx)	Ограничение строк:до 595 Ограничение столбцов:до 256 Страницы:до 100	До 15 МБ
	Office XP Excel		

**Примечание.** Приведенные выше ограничения не могут все одновременно применяться к одной странице файла Excel.

Формат файла	Поддерживаемая версия	Ограничение страниц/строк	Ограничение размера
MS PowerPoint	British PowerPoint 97	До 1000 страниц (один файл)	До 19 МБ
	PowerPoint 2000, 2002, 2003		
	PowerPoint 2007 (.pptx)		
	PowerPoint 2010 (.pptx)		
	Office XP PowerPoint		
	PowerPoint presentation 2003 и предыдущих версий (.ppx)		
PowerPoint presentation 2007 и 2010 (.ppsx)			

**Примечание.**

- При просмотре файлов MS PowerPoint анимации не поддерживаются.
- При проецировании файлов некоторые документы отображаются не так, как на экране ПК.

## Как настроить тип файла для мультимедиа на USB-носителе

### Примечание.

1. Вставьте флэш-диск USB в проектор, если хотите воспользоваться функцией воспроизведения мультимедиа с USB-носителя.
2. Не рекомендуется использовать USB порт для камеры, т.к. при этом возможна несовместимость устройств.

Для воспроизведения файлов Изображения, видео или музыкальных файлов с помощью проектора выполните следующие действия:

1. Подключите кабель питания с сетевым адаптером и включите проектор, нажав на кнопку **Питание**.

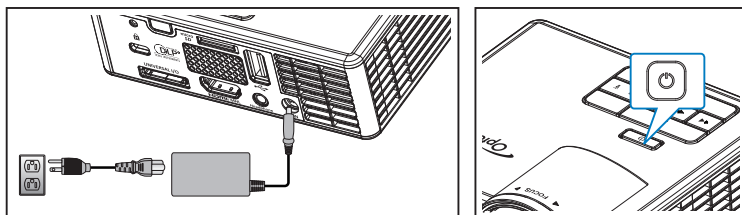

2. Вставьте флэш-диск USB в проектор.

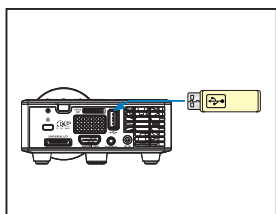

Параметры меню Мультимедиа.



**Примечание.** Чтобы открыть Главное меню, нажмите на кнопку **Меню** на пульте ДУ или нажмите и удерживайте в течение 1 секунды кнопку **Меню** на панели управления проектора.

3. Выберите меню **HD Media**.
4. Открывается меню **HD Media**.



5. Зайдите в меню **USB** и выберите файлы мультимедиа: **Фото**, **Видео** или **Аудио**. Или выберите параметр **Параметры** для изменения настроек на **Фото**, **Видео** или **Аудио**.
6. Выберите файл, который требуется открыть.

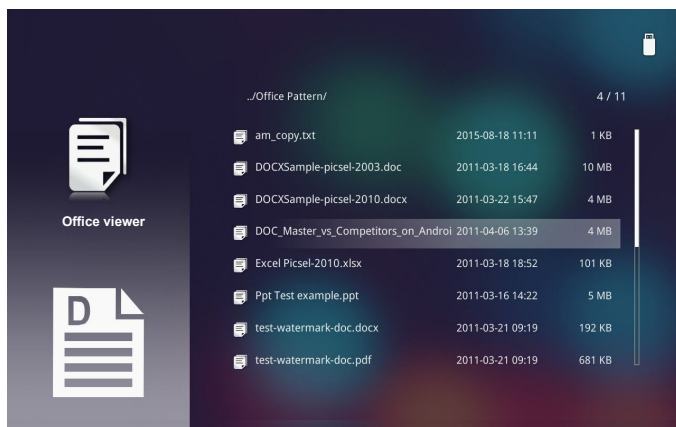

**Примечание.** Максимальная длина имени файла должна составлять 28 символов.

## Как настроить тип файла для мультимедиа на карте памяти MicroSD

**Примечание.** Вставьте карту памяти MicroSD в проектор, если хотите воспользоваться функцией воспроизведения мультимедиа с карты памяти MicroSD.

Для воспроизведения файлов Изображения, видео или музыкальных файлов с помощью проектора выполните следующие действия:

1. Подключите кабель питания с сетевым адаптером и включите проектор, нажав на кнопку **Питание**.

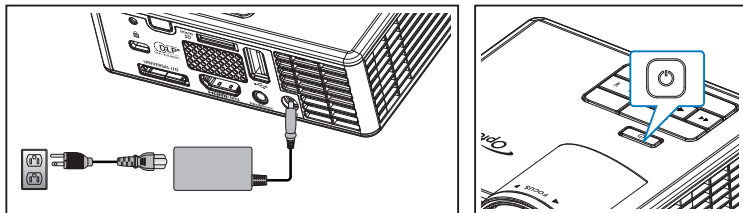

2. Вставьте **карту памяти MicroSD** в проектор.

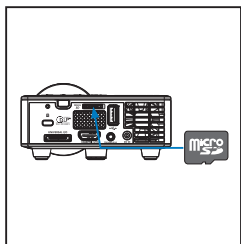

Параметры меню Мультимедиа.



**Примечание.** Чтобы открыть Главное меню, нажмите на кнопку **Меню** на пульте ДУ или нажмите и удерживайте в течение 1 секунды кнопку **Меню** на панели управления проектора.

3. Выберите меню **HD Media**.  
Открывается меню **HD Media**.

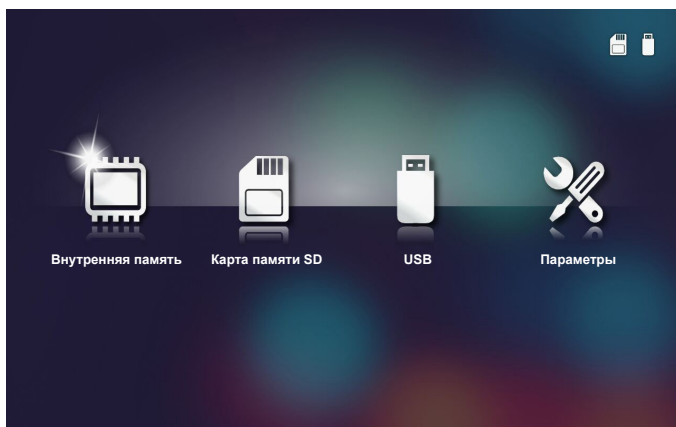

4. Зайдите в меню **Карта памяти SD** и выберите файлы мультимедиа: **Фото**, **Видео** или **Аудио**. Или выберите параметр **Параметры** для изменения настроек на **Фото**, **Видео** или **Аудио**.
5. Выберите файл, который требуется открыть.

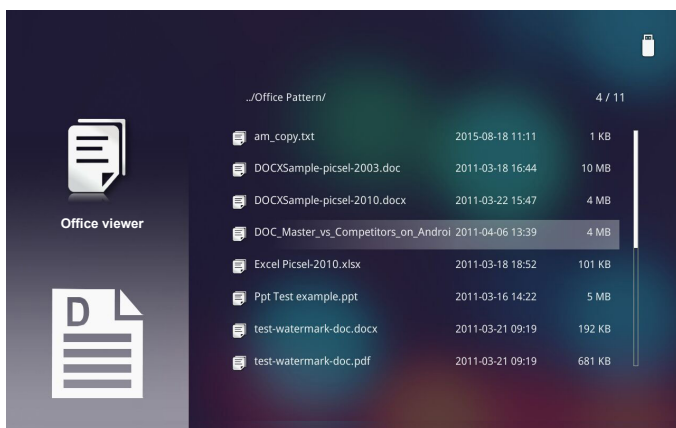

**Примечание.** Максимальная длина имени файла должна составлять 28 символов.

## Как настроить тип файла для мультимедиа во внутренней памяти

**Примечание.** Вставьте карту памяти *MicroSD* в проектор, если хотите воспользоваться функцией воспроизведения мультимедиа с карты памяти *MicroSD*.

Для воспроизведения файлов Изображения, видео или музыкальных файлов с помощью проектора выполните следующие действия:

1. Подключите кабель питания с сетевым адаптером и включите проектор, нажав на кнопку **Питание**.

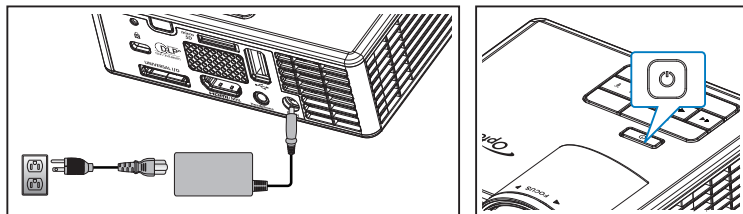

Параметры меню Мультимедиа.

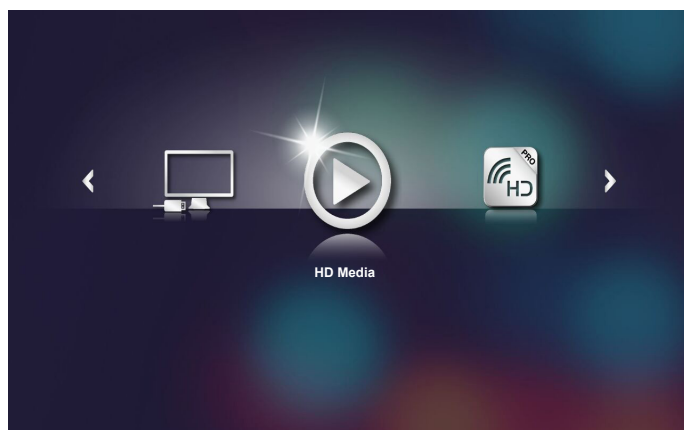

**Примечание.** Чтобы открыть Главное меню, нажмите на кнопку **Меню** на пульте ДУ или нажмите и удерживайте в течение 1 секунды кнопку **Меню** на панели управления проектора.

2. Выберите меню **HD Media**.  
Открывается меню **HD Media**.

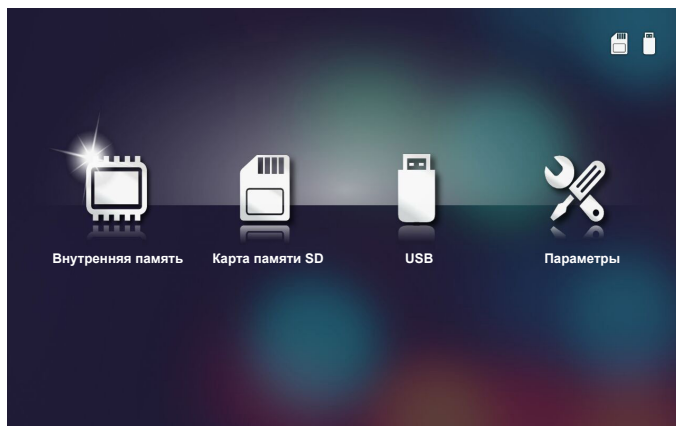

3. Зайдите в меню **Внутренняя память** и выберите файлы мультимедиа: **Фото**, **Видео** или **Аудио**. Или выберите параметр **Параметры** для изменения настроек на **Фото**, **Видео** или **Аудио**.
4. Выберите файл, который требуется открыть.

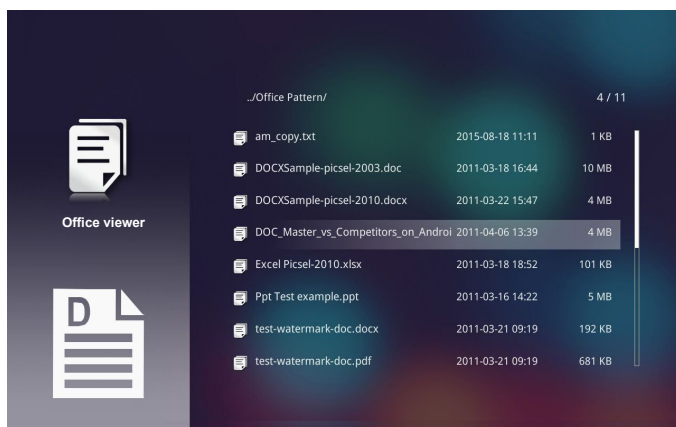

**Примечание.** Максимальная длина имени файла должна составлять 28 символов.



## Главное меню Мультимедиа



## Меню настройки Мультимедиа в режимах Система, USB, MicroSD и Внутренняя память

*Меню настройки мультимедиа позволяет изменять настройки Система, Фото, Видео и Аудио.*

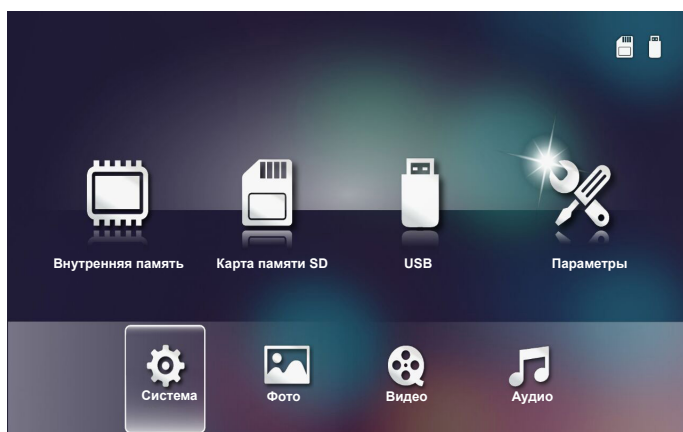

**Примечание.** *Настройки и установки меню Мультимедиа одинаковы в режимах USB, MicroSD и Внутренняя память.*

## Параметры системы

Зайдите в меню настройки системы. В меню настройки системы имеются следующие параметры:

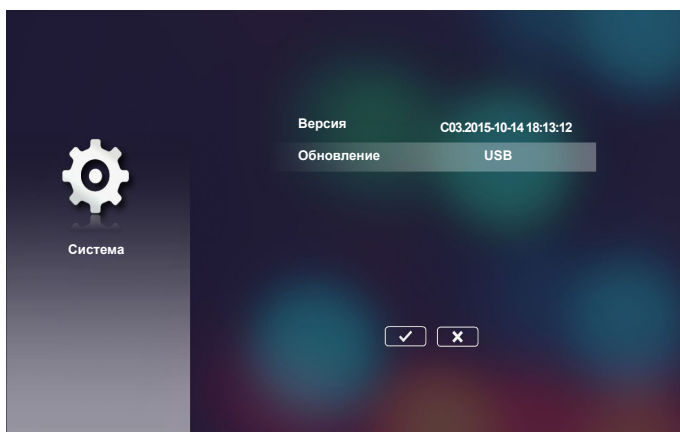

- **Версия**  
Просмотр текущей прошивки проектора.
- **Обновление**  
Обновление прошивки проектора производится только с **USB** флэш-накопителя.

## Параметры фотографий

Зайдите в меню настройки фотографий. В меню настройки фотографий доступны следующие параметры:

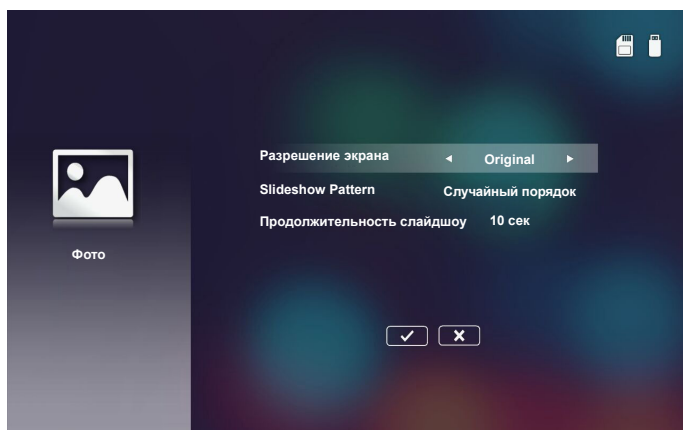

- **Разрешение экрана**

Выбор соотношения сторон фотографии: **Original** или **Full screen**.

- **Slideshow Pattern**

Выбор нужных эффектов слайд-шоу. Варианты: **Случайный порядок**, **Ring Diffusion**, **Middle Enlarge**, **Expand Blink**, **Window Shades**, **Linear Interaction**, **Cross Interleaved**, **Banding Alternate**, **Rectangle Enlarge**.

- **Продолжительность слайдшоу**

Выбор продолжительности слайд-шоу. По истечении заданного времени на экране откроется следующее изображение. Варианты: **10 сек**, **30 сек**, **1 мин**.

**Примечание.** Выбор функции *Продолжительность слайдшоу* и *Slideshow Pattern* возможен только в режиме *Слайд-шоу*.

## Настр. видео

Зайдите в меню настройки видео. В меню настройки видео доступны следующие параметры:

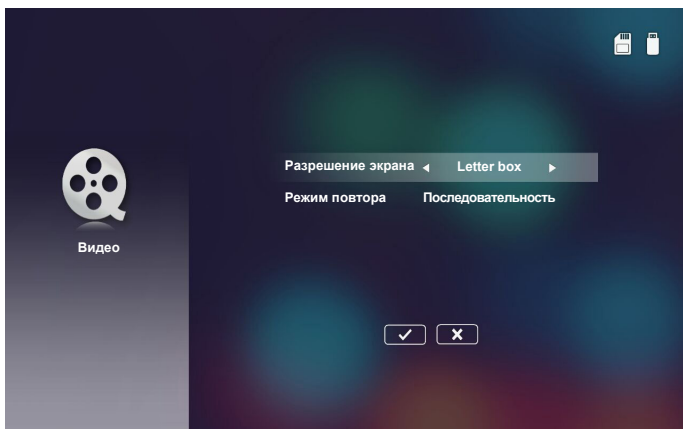

### ■ Разрешение экрана

Выбор соотношения сторон видеоизображения.

- **Letter box:** Если источник видеосигнала не соответствует формату 16:10, видеоизображение равномерно растягивается по горизонтали и по вертикали в зависимости от размера экрана. Поэтому части видеоизображения обрезаются сверху и снизу (слева и справа), а вокруг видеоизображения отображаются "черные полосы".
- **Cut screen:** Воспроизведение видеоизображений с исходным разрешением, без изменения масштаба. Если размер проецируемого изображения превышает размер экрана, изображение будет обрезано.
- **Full screen:** Независимо от исходного соотношения сторон, видеоизображение растягивается нелинейно по горизонтали и по вертикали точно по размеру экрана 16:10. Вы не увидите "черных полос" вокруг видеоизображения, но пропорции исходного контента могут быть искажены.
- **Original screen:** Воспроизведение видеоизображений с исходным разрешением, без изменения масштаба. Если разрешение видеосигнала составляет менее 1280x800, по краям видеоизображения отображаются "черные полосы". Если разрешение составляет более 1280x800, то видео воспроизводится с разрешением 1280x800.

### ■ Режим повтора

Выбор режима повтора видео. Варианты: **Последовательность**, **Один**, **Случайный порядок**, **Один раз**.

## Настр. аудио

Зайдите в меню настройки музыки. В меню настройки музыки доступны следующие параметры:

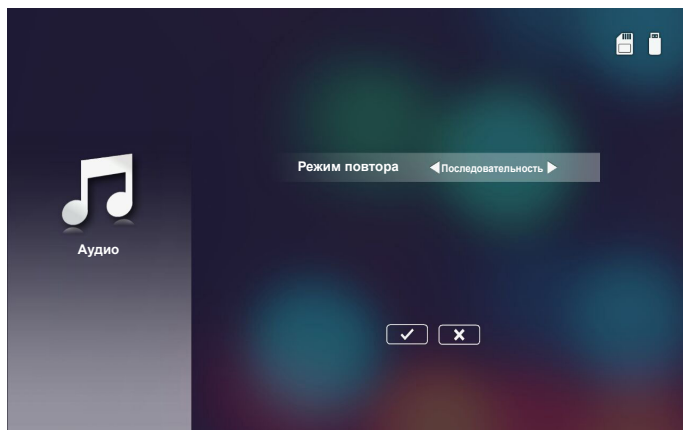

### ■ Режим повтора

Выбор режима воспроизведения музыки. Варианты: **Последовательность**, **Один**, **Случайный порядок**.

## Другие подключения мультимедиа

*С помощью меню мультимедиа можно проецировать файлы с ПК или копировать экран портативного устройства.*

### Проецирование файлов с ПК

Для проецирования файлов с ПК выполните следующие действия:

1. Подключите кабель питания с сетевым адаптером и включите проектор, нажав на кнопку **Питание**.

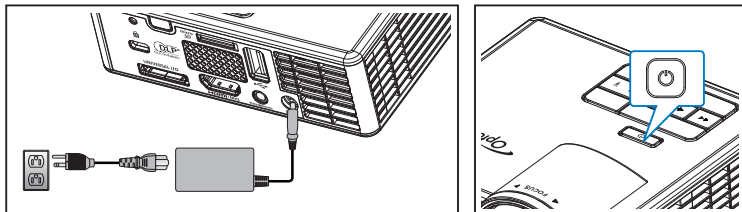

2. Для работы с файлами на жестком диске ПК подключите один конец кабеля USB-A к ПК, а другой конец кабеля USB к проектору.

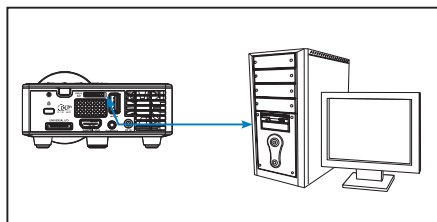

Параметры меню Мультимедиа.



3. Выберите меню **Подключение к ПК**.

Открывается меню **Подключение к ПК**.



4. Выберите файл для проецирования на стене.

**Совет.** В Windows 10 и Mac OS 10.9 можно сохранять файлы с ПК прямо во внутренней памяти проектора или на карте памяти microSD, которую можно вставить в проектор.

Копирование экрана портативного устройства (с дополнительным аппаратным USB-ключом для Wi-Fi)

Для копирования экрана портативного устройства выполните следующие действия:

1. Подключите кабель питания с сетевым адаптером и включите проектор, нажав на кнопку **Питание**.

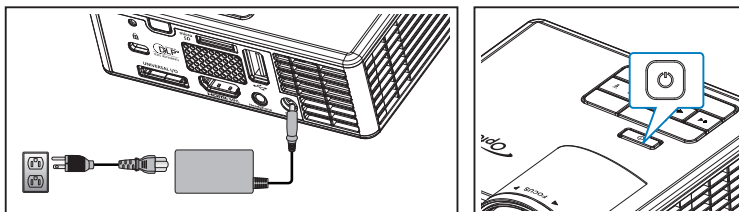

Параметры меню Мультимедиа.



2. Выберите меню **HDCast Pro**.

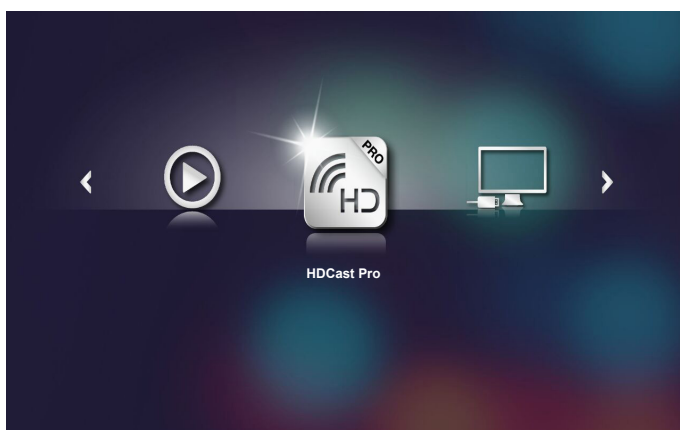



Открывается меню **HDCast Pro**.



3. Выполните одно из следующих действий:

- В зависимости от операционной системы вашего мобильного устройства откройте **App Store** (iOS) или **Google Play** (Android) и установите приложение **HDCast Pro** на мобильное устройство.
- Считайте QR-код в меню **HDCast Pro** с помощью мобильного устройства и следуйте инструкциям на экране для установки приложения **HDCast Pro**.  
Если используется ноутбук, загрузите приложение **HDCast Pro** с веб-сайта [www.optoma.com/hdcastpro](http://www.optoma.com/hdcastpro).



4. Подключите (дополнительный) аппаратный ключ для Wi-Fi к своему проектору.

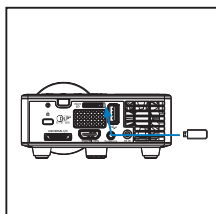

5. Подключите к проектору портативное устройство с помощью адаптера Wi-Fi. Ниже приводится пример параметров подключения:

- SSID проектора: **HDCastPro\_701F96D7**
- Пароль Wi-Fi: **40600759**

**Примечание.** SSID и пароль Wi-Fi проектора зависят от подключенного адаптера Wi-Fi.

6. Откройте на портативном устройстве приложение **HDCast Pro**.  
Отображается следующий экран.

## Android



## Windows



7. Для начала копирования экрана портативного устройства выберите в меню **HDMirror** (Android).

# Приложения

## Поиск и устранение неполадок

При возникновении проблем с проектором см. приведенные ниже советы по поиску и устранению неполадок. Если проблему устранить не удалось, следует обратиться к продавцу проектора или в сервисный центр.

Неполадка	Возможное решение
На экране отсутствует изображение	<ul style="list-style-type: none"><li>• Убедитесь, что проектор включен.</li><li>• Убедитесь, что выбран необходимый источник входного сигнала в экранном меню <b>Основной &gt; Источник входного сигнала</b>.</li><li>• Убедитесь, что порт видеокарты для внешнего монитора включен. Если изображения не отображаются должным образом, обновите драйвер видеокарты компьютера.</li><li>• Убедитесь, что все кабели надежно подключены.</li><li>• Убедитесь, что контакты разъемов не согнуты и не сломаны.</li></ul>
Изображение отображается частично, некорректно или прокручивается	<ul style="list-style-type: none"><li>• Если не удается изменить разрешение или монитор зависает, перезапустите все оборудование и проектор.</li><li>• Если изображения не отображаются должным образом, обновите драйвер видеокарты компьютера.</li></ul>
Презентация на экране не отображается	<ul style="list-style-type: none"><li>• При использовании портативного компьютера нажмите для переключения режима отображения. Пример. [Fn]+[F4].</li></ul>
Нестабильное или мигающее изображение	<ul style="list-style-type: none"><li>• Отрегулируйте значение фазы в экранном меню <b>Основной &gt; ИЗОБР &gt; Фаза</b> (только в режиме ПК).</li></ul>
На изображении наблюдается вертикальная мигающая полоса	<ul style="list-style-type: none"><li>• Отрегулируйте значение частоты в экранном меню <b>Основной &gt; ИЗОБР &gt; Частота</b> (только в режиме ПК).</li></ul>
Изображение не сфокусировано	<ol style="list-style-type: none"><li>1. Отрегулируйте кольцо фокусировки на объективе проектора.</li><li>2. Убедитесь, что проекционный экран находится на соответствующем расстоянии от проектора: 86–172 см.</li></ol>

Неполадка	Возможное решение
<p>При просмотре DVD формата 16:9 изображение растянуто</p>	<ul style="list-style-type: none"> <li>• Проектор автоматически выбирает формат сигнала. Он устанавливает соотношение сторон проецируемого изображения согласно формату входного сигнала в соответствии с параметром Исходное.</li> <li>• Если изображение остается растянутым, измените формат в экранном меню <b>Основной &gt; ИЗОБР &gt; Формат</b>.</li> </ul>
<p>Предупреждающий индикатор светодиода горит желтым цветом</p>	<ul style="list-style-type: none"> <li>• Произошел отказ светодиода проектора, проектор автоматически выключается. Если проблема не устранена, обратитесь в компанию Optoma.</li> </ul>
<p>Предупреждающий светодиодный индикатор Температуры мигает желтым цветом</p>	<ul style="list-style-type: none"> <li>• Проектор перегрелся. Проектор автоматически выключится. Снова включите проектор после того, как он остынет. Если проблема не устранена, обратитесь в компанию Optoma.</li> <li>• При отказе вентилятора проектор автоматически выключается. Сбросьте параметры режима проектора, нажав и удерживая кнопку <b>Питание</b> в течение 10 секунд. Подождите приблизительно 5 минут и попробуйте снова включить устройство. Если проблема не устранена, обратитесь в компанию Optoma.</li> </ul>
<p>Пульт дистанционного управления не работает надлежащим образом или работает на ограниченном расстоянии</p>	<ul style="list-style-type: none"> <li>• Возможно, разряжена батарея. Проверьте, не светится ли светодиодный индикатор пульта дистанционного управления слишком тускло. В этом случае установите новую батарейку CR2025.</li> </ul>

## Сигналы индикации

Статус проектора	Описание	Питания (синий/желтый)	Индикатор температуры (желтый)	Индикатор светодиода (желтый)
Режим ожидания	Проектор в режиме ожидания. Готов к включению питания.	Желтый	Выкл.	Выкл.
Питание включено	Проектор в обычном режиме, готов к отображению изображения.	Синий	Выкл.	Выкл.
Проектор перегрелся	Возможно, заблокированы вентиляционные отверстия или средняя температура выше 35°C. Проектор автоматически выключится. Убедитесь, что вентиляционные отверстия не заблокированы и что температура окружающей среды находится в пределах рабочего диапазона. Если проблему устранить не удается, свяжитесь с нами.	Желтый индикатор мигает, а синий светится	Желтый мигает (циклическое откл. через 1 сек. и вкл. через 3 сек.)	Выкл.
Сбой вентилятора	Произошел сбой одного из вентиляторов. Проектор автоматически выключится. Если проблему устранить не удастся, свяжитесь с нами.	Желтый индикатор мигает, а синий светится	Желтый мигает (циклическое откл. через 0,5 сек. и вкл. через 2 сек.)	Выкл.
Неисправность индикатора	Отключение индикатора.	Выкл.	Выкл.	Желтый

**Примечание.** В случае отказа вентилятора индикатор **ТЕМПЕРАТУРЫ** мигает желтым цветом (2 сек. вкл./ 0,5 сек. выкл.). При отказе вентилятора проектор автоматически выключается. Сбросьте режим проектора, нажав и удерживая кнопку **Питание** в течение 10 секунд. Подождите приблизительно 5 минут и попробуйте снова включить устройство.

## Совместимые режимы (HDMI/VGA)

Сигнал	Режим	Разрешение	Частота обновления (Гц)
HDMI, VGA (через универсальный разъем)	VGA	640 x 480	60/75
	SVGA	800 x 600	60/75/120(*)
	XGA	1024 x 768	60/75/120(*)
	SXGA	1280 x 1024	60/75
	WXGA	1280 x 768	60/75
	WXGA	1280 x 800	60
	WXGA	1366 x 768	60
	WXGA+	1440 x 900	60/75
	SXGA+	1400 x 1050	60
	WSXGA+	1680 x 1050	60
HDMI, YPbPr (через универсальный разъем)	480i	720 x 480	30
	480p	720 x 480	60
	576i	720 x 576	25
	576p	720 x 576	50
	720p	1280 x 720	50/60
	1080i	1920 x 1080	25/30
	1080p	1920 x 1080	24/50/60

**Примечание.** (\*) Синхронизация 3D для проектора TI DLP 3D.

## Установка проектора на штатив

Вставьте стандартный штатив в отверстие с резьбой в основании проектора.

**Примечание.** Обратите внимание на то, что гарантия не распространяется на повреждения, связанные с неправильной установкой.

Устройство:мм

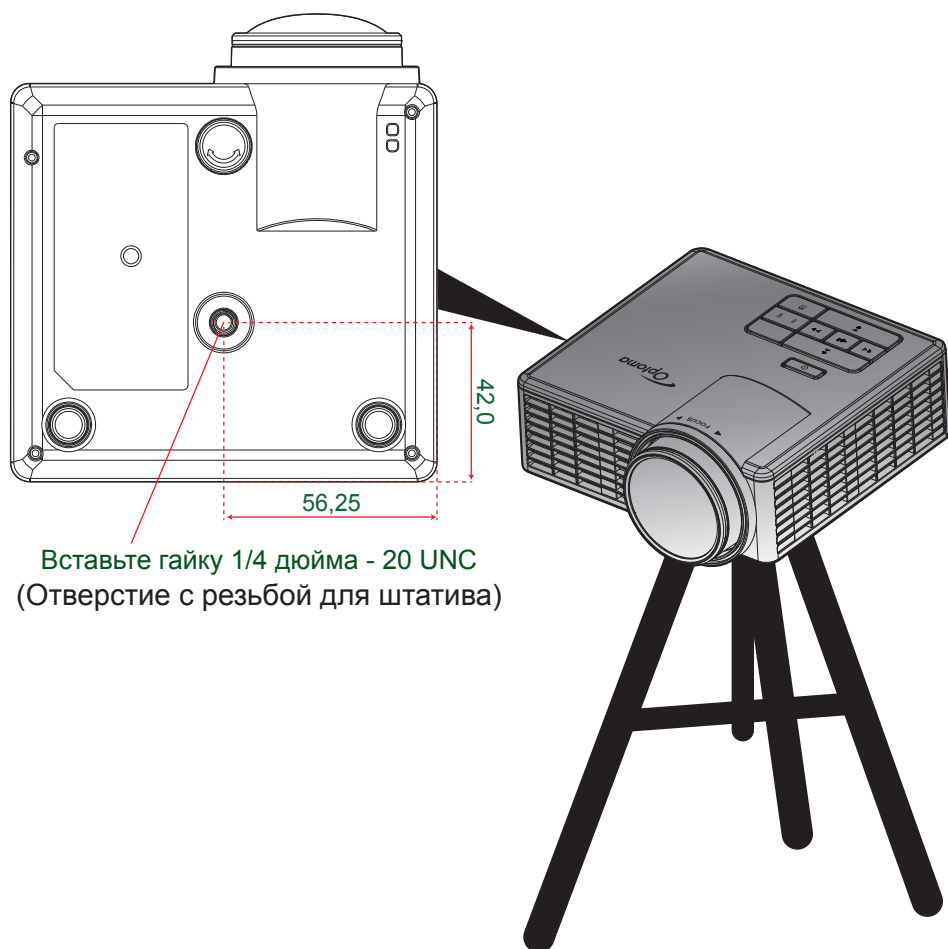

Вставьте гайку 1/4 дюйма - 20 UNC  
(Отверстие с резьбой для штатива)

## Характеристики

Оптические характеристики	Описание
Максимальное разрешение	- Видеосинхронизация максимум до 1080p - Графика до WSXGA+ (1680 x 1050) при 60 Гц
Источник света	RGB светодиодный (срок службы светодиода = 20 000 ч)
Объектив	Ручная фокусировка
Размер изображения (по диагонали)	- 25 ~ 200 дюймов (с ME travel) - 50 ~ 100 дюймов (диапазон фокусировки с оптимизированным для 60 дюймов размером изображения)
Расстояние проецирования	- 0,43 ~ 3,44 м (с ME travel) - 0,86 ~ 1,72 м (диапазон фокусировки с оптимизированным для 60 дюймов размером изображения)

Электрические характеристики	Описание
Входы	- Универсальный ввод VGA in - 1 шт. (требуется специальный кабель), - Ввод HDMI/MHL in - 1 шт., - USB-A - 1 шт., Micro SD - 1 шт.
Выходы	Вывод наушников - 1 шт.
Цветовоспроизведение	16,7 миллионов цветов
Частота развертки	- Частота горизонтальной развертки: 15,375 ~ 79,796 КГц - Частота кадров: 24~ 75 Гц (120 Гц для проектора с функцией 3D)
Встроенный громкоговоритель	Да, 1,5 Ватт (усилитель)
Требуемое напряжение	Адаптер переменного тока, 100 - 240 В переменного тока 50/60 Гц на входе, 19 В постоянного тока на выходе (к проектору), режим ожидания < = 0,5 Ватт
Входной ток	Вход переменного тока макс. 1,5 А (вход постоянного тока 3,42 А)

Мультимедиа	Описание
На базе прошивки	ОС, аналогичная Linux
Порт USB-A	- Поддержка режима Хоста для USB накопителей (поддержка USB 2.0, до 64 ГБ). - Поддержка адаптера WiFi - Поддержка питания 5 В/ 0,5 А для устройства 3С
Разъем для карты памяти Micro SD	- Поддержка карты памяти Micro SD и SDHC (до 32 ГБ) - Не поддерживаются карты SDXC и UHS-I

Механические характеристики	Описание
Ориентация установки	Перед экраном на столе; за экраном на столе;
Габариты	112,5 x 105 x 40,5 мм (без фокусирующего кольца и резиновых ножек)
Вес	0,45 кг
Условия окружающей среды	Эксплуатация: от 5° до 40°С в режиме "Яркий" и режиме ECO (Энергосбережение) при влажности от 10% до 85% (без конденсации)

**Примечание.** Все технические характеристики могут быть изменены без уведомления.



