

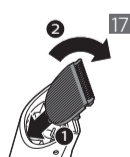

© 2017 Koninklijke Philips N.V.
All rights reserved
4222.002.8868.2 (2/8/2017)

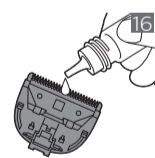

 >75% recycled paper
>75% papier recyclé

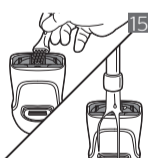
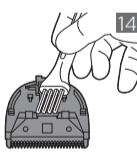
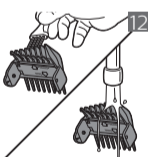
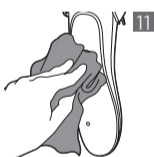
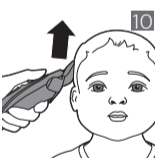
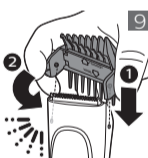
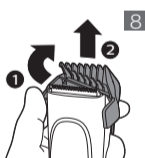
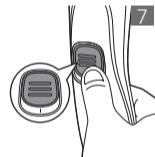
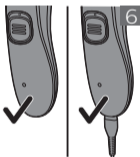
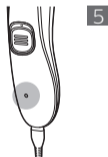
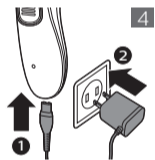

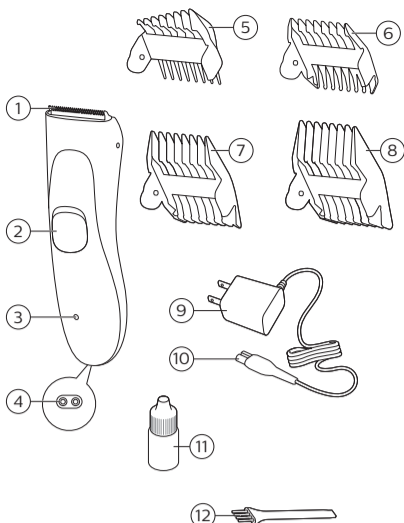

English

General description (Fig. 1)

- 1 Cutting unit
- 2 On/off slide
- 3 Charging indicator
- 4 Socket for small plug
- 5 Ear contouring comb (1mm/1-9mm)
- 6 Hair comb (3mm/6mm)
- 7 Hair comb (9mm/12mm)
- 8 Hair comb (15mm/18mm)
- 9 Supply unit
- 10 Small plug
- 11 Bottle of sewing machine oil
- 12 Cleaning brush

Introduction

Congratulations on your purchase and welcome to Philips! To fully benefit from the support that Philips offers, register your product at www.philips.com/welcome.

Your new Philips kid hair clipper allows you to give your child a professional haircut in the comfort of your own home. The ultra-silent motor and child-safe, lightweight and waterproof design makes cutting hair a pain-free, easy experience for you and your child. The professional blade with the specially designed rounded tips combined with multiple lengths combs, helps you to safely create a smooth, even cut, every time.

Important safety information

Read this important information carefully before you use the appliance and its accessories and save it for future reference. The accessories supplied may vary for different products.

Danger

- Keep the supply unit dry (Fig. 2).

Warning

- To charge the battery, only use the detachable supply unit (type HQ8507) provided with the appliance.
- The supply unit contains a transformer. Do not cut off the supply unit to replace it with another plug, as this causes a hazardous situation.
- This appliance can be used by children aged from 8 years and above and persons with reduced physical, sensory or mental capabilities or lack of experience and knowledge if they have been given supervision or instruction concerning use of the appliance in a safe way and understand the hazards involved. Children shall not play with the appliance. Cleaning and user maintenance shall not be made by children without supervision.
- Detach the hand-held part from the supply cord before cleaning it in water.

The appliance must be disconnected from the supply mains when removing the battery.

The battery is to be disposed of safely.

- 1 Check if there are screws in the back or front of the appliance. If so, remove them.
- 2 Remove the back and/or front panel of the appliance with a screwdriver. If necessary, also remove additional screws and/or parts until you see the printed circuit board with the rechargeable battery.
- 3 Remove the rechargeable battery.

Troubleshooting

This chapter summarizes the most common problems you could encounter with the product. If you are unable to solve the problem with the information below, visit www.philips.com/support for a list of frequently asked questions or contact the Consumer Care Center in your country.

Problem	Possible cause	Solution
The appliance produces an uneven cutting result.	The comb does not touch the scalp when you move the appliance through the hair.	Make sure that the flat part of the comb is always fully in contact with the scalp when you move the appliance through the hair.
	You used the appliance on wet hair.	Make sure the hair is clean and dry. Do not use the appliance on wet hair.
	You only move the appliance in one direction.	Move the appliance in different directions (upward, downward or across), because hair doesn't all grow in the same direction.
	The comb is not correctly attached to the cutting unit.	Remove the comb and reattach it. Put the comb into the slots on both sides of the appliance ('click').
	The cutting unit and/or the comb are dirty.	Clean the cutting unit and/or the comb (see 'Cleaning').
	The cutting performance decreases when the battery runs low.	Charge the battery or connect the appliance to the wall socket and use the appliance with cord.
The appliance does not work when I press the on/off button.	The rechargeable battery is empty.	Charge the battery (see 'Preparing for use').
	The appliance is not connected to the wall socket.	Insert the small plug into the appliance and put the supply unit in the wall socket. You can also use the appliance when it is connected to the wall socket.
The charging indicator does not light up green to indicate that the appliance is charging when I connect the appliance to the wall socket.	There is a power failure or the wall socket is not live.	Check if the power supply is working. If it is, check whether the socket is live by plugging in another appliance.

Русский

Введение

Поздравляем с покупкой продукции Philips! Чтобы воспользоваться всеми преимуществами поддержки Philips, зарегистрируйте изделие на веб-сайте www.philips.com/welcome.

Ваша новая машинка Philips для стрижки детей позволяет профессионально подстричь вашего ребенка в комфортных домашних условиях.

Абсолютно бесшумный мотор и безопасная для ребенка легкая водонепроницаемая конструкция обеспечивают безболезненную и простую стрижку — для вас и вашего ребенка. Профессиональное лезвие со специально разработанными закругленными кончиками в сочетании с гребнями разной длины помогает безопасно и ровно подстригать волосы при каждом движении.

Общее описание (рис. 1)

- 1 Стригущий блок
- 2 Переключатель включения/выключения
- 3 Индикатор зарядки
- 4 Гнездо для малого штекера
- 5 Гребень для стрижки вокруг ушей (1 мм/1–9 мм)
- 6 Гребень для волос (3 мм/6 мм)
- 7 Гребень для волос (9 мм/12 мм)
- 8 Гребень для волос (15 мм/18 мм)
- 9 Блок питания
- 10 Маленький штекер
- 11 Флакон масла для швейных машин

Важные сведения о безопасности – Дополнение к эксплуатационной документации

Перед началом эксплуатации прибора и аксессуаров к нему внимательно ознакомьтесь с этой важной информацией и сохраните ее для дальнейшего использования в качестве справочного материала. Входящие в комплект аксессуары могут различаться в зависимости от вида продукта.

Опасно!

- Избегайте попадания жидкости на блок питания (Рис. 2).

Предупреждение

- Для зарядки аккумулятора используйте только съемный блок питания (типа HQ8507) из комплекта поставки прибора.
- В конструкцию блока питания входит трансформатор. Запрещается отрезать вилку блока питания и заменять на другую, это опасно.
- Данным прибором могут пользоваться дети старше 8 лет и лица с ограниченными возможностями сенсорной системы или ограниченными умственными или физическими способностями, а также лица с недостаточным опытом и знаниями, но только под присмотром других лиц или после инструктирования о безопасном использовании прибора и потенциальных опасностях. Не позволяйте детям играть с прибором. Дети могут осуществлять очистку и уход за прибором только под присмотром взрослых.
- Перед тем как промыть водой часть, за которую вы держите прибор, отсоедините шнур.
- Перед использованием всегда проверяйте прибор. Не используйте прибор, если он поврежден. Несоблюдение этого условия может привести к травме. Для замены поврежденной детали выбирайте оригинальные комплектующие.
- Не открывайте прибор, чтобы самостоятельно заменить аккумулятор.

Внимание!

- Запрещается погружать прибор в воду. Не используйте прибор, находясь в ванне или под душем.
- Запрещается промывать прибор водой с температурой выше 80 °C.
- Используйте этот прибор только по назначению, как указано в руководстве пользователя.
- Если вы используете прибор для стрижки волос нескольких детей, очистите прибор, прежде чем использовать его для другого ребенка.
- Запрещается использовать для чистки прибора сжатый воздух, губки с абразивным покрытием, абразивные чистящие средства или растворители типа бензина или ацетона.
- Во избежание необратимого повреждения блока питания не используйте его в розетках электросети или около розеток электросети, в которые включены электрические освежители воздуха.

Электромагнитные поля (ЭМП)

- Этот прибор Philips соответствует всем применимым стандартам и нормам по воздействию электромагнитных полей.

Общие сведения

- Этот прибор можно промывать под струей воды (Рис. 3).
- Блок питания предназначен для работы от электросети с напряжением от 100 до 240 В.
- Блок питания преобразует напряжение 100–240 вольт до безопасного напряжения ниже 24 вольт.
- Максимальный уровень шума: Lc = 75 dB(A).

Подготовка прибора к работе

Зарядка

Заряжайте аккумулятор не менее 8 часов перед первым использованием прибора или после продолжительного перерыва, а также если мотор начинает работать медленнее во время стрижки волос.

Полностью заряженный аккумулятор прибора обеспечивает до 45 минут автономной работы.

Примечание. Не оставляйте прибор подключенным к розетке электросети более чем на 24 часа.

- 1 Выключите прибор.
- 2 Вставьте малый штекер в прибор и подключите блок питания к розетке (Рис. 4) электросети.
- Через несколько секунд индикатор зарядки загорится немигающим зеленым светом, значит, прибор заряжается (Рис. 5).
- 3 После завершения зарядки (примерно через 8 часов) извлеките блок питания из розетки электросети и отключите маленький штекер от прибора.

Индикация зарядки

Низкий уровень заряда аккумулятора

Уровень заряда аккумулятора можно определить по производительности прибора. Если прибор замедлил работу, это значит, что аккумулятор почти полностью разряжен и для восстановления оптимальной производительности прибор необходимо зарядить.

Зарядка

При зарядке прибора индикатор зарядки загорается немигающим зеленым светом, указывая на то, что прибор заряжается (Рис. 5).

Использование прибора

Примечание. Пользоваться прибором можно либо без шнура питания, либо включив его в розетку (Рис. 6) электросети.

Включение и выключение прибора

- Чтобы включить прибор, сдвиньте переключатель включения/выключения вперед (Рис. 7).
- Чтобы выключить прибор, сдвиньте переключатель включения/выключения назад.

Установка и снятие гребней

- 1 Чтобы снять гребень, надавите на один выступ, сдвигая гребень, пока он не отсоединится от прибора (Рис. 8).
- 2 При подсоединении гребня убедитесь, что сторона с желаемой установкой длины волос направлена вверх. Вставьте одно из утолщений на внутренней стороне выступа в небольшое отверстие сбоку прибора. Установите другой выступ гребня на место (должен прозвучать щелчок) (Рис. 9).

Примечание. Убедитесь в том, что выступы гребня правильно установлены в отверстия на боковых сторонах прибора.

Перед использованием

- Для обеспечения безопасного использования рекомендуется всегда использовать прибор с гребнем.
- Данный прибор предназначен только для стрижки волос на голове. Запрещается использовать его для других целей.
- При первой стрижке начните с гребня для максимальной длины волос, чтобы привыкнуть к использованию прибора.
- Волосы должны быть сухими и чистыми. Не пользуйтесь прибором, если волосы влажные.
- Перед тем как приступать к стрижке, убедитесь, что голова человека, которого вы будете стричь, находится на уровне вашей груди. Это обеспечит четкую видимость участков головы и удобство стрижки.

Стрижка со съёмным гребнем

Прибор поставляется с различными гребнями для волос. Каждая из сторон каждого гребня позволяет получить определенную фиксированную длину подстриженных волос. Отметки на внутренней стороне каждого гребня означают длину волос после стрижки.

Гребень для стрижки вокруг ушей	1 мм/1–9 мм
Съемный гребень	3 мм/6 мм
Съемный гребень	9 мм/12 мм

- 1 Расчесывайте волосы в направлении их роста.
- 2 Установите нужный гребень на прибор (см. 'Установка и снятие гребней').
- 3 Для стрижки волос медленно перемещайте прибор по волосам. Чтобы добиться ровной (Рис. 10) стрижки, удостоверьтесь, что плоская сторона гребня полностью прилегает к коже головы.

Советы по стрижке волос

- Для достижения оптимального результата перемещайте прибор против направления роста волос.
- Перемещайте прибор в разных направлениях (вверх, вниз или поперек), так как волосы на различных участках головы растут в разных направлениях.
- Чтобы состричь все волосы на голове, движения машинкой должны происходить внахлест.
- При создании определенной прически запишите, какие гребни были для нее использованы: они вам пригодятся при следующих стрижках.
- Необходимо регулярно удалять состриженные волосы со съемного гребня. Если на насадке скопилось слишком много волос, снимите ее с прибора и сдуйте или стряхните с нее волосы (см. 'Очистка').

Очистка

Запрещается вытирать стригущий блок полотенцем или салфеткой. Это может повредить зубцы триммера.

Прибор необходимо очищать после каждого использования.

Очистку прибора следует производить только прилагаемой щеточкой.

Запрещается использовать для чистки прибора губки с абразивным покрытием, абразивные чистящие средства или растворители типа бензина или ацетона.

- 1 Выключите прибор и отсоедините его от розетки электросети.
- 2 Протирайте корпус прибора сухой тканью.
- 3 Снимите гребень и очистите его с помощью щеточки или промойте под струей воды (Рис. 12).
- 4 Сдвиньте фиксатор стригущего блока вверх, чтобы снять блок с прибора (Рис. 13).
- 5 Очистите стригущий блок с помощью специальной щеточки и/или промойте его под струей воды (Рис. 14).
- 6 Очистите внутреннюю часть прибора при помощи щеточки и/или промойте ее под струей воды (Рис. 15).
- 7 Тщательно стряхните оставшуюся воду и просушите все части прибора.
- 8 Для оптимальной работы регулярно (Рис. 16) смазывайте зубцы стригущего блока каплей масла для швейных машин.
- 9 Вставьте выступ на стригущем блоке в направляющий паз и установите блок на прибор.

Замена

Поврежденные части прибора необходимо сразу же заменить. Для замены стригущего блока всегда выбирайте оригинальные блоки Philips.

- 1 Сдвиньте фиксатор стригущего блока вверх и снимите стригущий блок с прибора (Рис. 13).
- 2 Снимите использованный стригущий блок.

- 3 Вставьте выступ на новом стригущем блоке в направляющий паз и установите блок на прибор (должен прозвучать щелчок) (Рис. 17).

Утилизация

- Этот символ означает, что продукт не может быть утилизирован вместе с бытовыми отходами (2012/19/EC) (Рис. 18).
- Этот символ означает, что в данном изделии содержатся встроенные аккумуляторы, которые не должны утилизироваться вместе с бытовыми отходами (Рис. 19) (2006/66/EC). Настоятельно рекомендуется относить изделие в специализированный пункт сбора или сервисный центр Philips, где вам помогут извлечь аккумулятор.
- Соблюдайте правила своей страны по раздельному сбору электрических и электронных изделий, а также аккумуляторов. Правильная утилизация поможет предотвратить негативное воздействие на окружающую среду и здоровье человека.

Извлечение аккумулятора

Перед утилизацией прибора необходимо извлечь из него аккумулятор.

Перед извлечением аккумулятора следует отключить прибор от электросети.

Аккумулятор следует утилизировать безопасным образом.

- 1 Проверьте, нет ли винтов в передней или задней части прибора. При наличии винтов извлеките их.
- 2 С помощью отвертки с плоским шлицом снимите с прибора лицевую и/или заднюю панель. При необходимости также извлеките дополнительные винты и/или детали, чтобы увидеть печатную плату с аккумулятором.
- 3 Извлеките аккумулятор.

Поиск и устранение неисправностей

Данный раздел посвящен наиболее распространенным проблемам, с которыми вы можете столкнуться при использовании прибора. Если не удастся самостоятельно справиться с возникшими проблемами, см. ответы на часто задаваемые вопросы на веб-сайте www.philips.com/support или обратитесь в центр поддержки потребителей в вашей стране.

Проблема	Возможная причина	Способы решения
Прибор не обеспечивает ровную стрижку.	При перемещении прибора по волосам гребень не касается кожи головы.	При перемещении прибора по волосам удостоверьтесь, что плоская сторона съемного гребня полностью прилегает к голове.
	Прибор использовался для стрижки мокрых волос.	Волосы должны быть сухими и чистыми. Не пользуйтесь прибором, если волосы влажные.
	Перемещение прибора осуществлялось только в одном направлении.	Перемещайте прибор в разных направлениях (вверх, вниз или поперек), так как волосы на различных участках головы растут в разных направлениях.
	Гребень не был правильно установлен на стригущий блок.	Снимите гребень и установите на место. Установите гребень в направляющих отверстиях с двух сторон прибора (должен прозвучать щелчок).
	Стригущий блок и/или насадка-гребень загрязнены.	Очистите стригущий блок и/или гребень (см. 'Очистка').
	Эффективность стрижки снижается по мере разряда аккумулятора.	Зарядите аккумулятор или подключите прибор к розетке электросети и используйте прибор со шнуром питания.
При нажатии кнопки включения/-выключения прибор не включается.	Аккумулятор разряжен.	Зарядите аккумулятор (см. 'Подготовка прибора к работе').

	Прибор не подключен к розетке электросети.	Вставьте малый штекер в прибор и подключите блок питания к розетке электросети. Можно также пользоваться прибором, включив его в розетку электросети.
При зарядке прибора индикатор зарядки не загорается зеленым светом, указывая на то, что прибор заряжается, когда прибор подключают к розетке электросети.	Возможна неисправность в сети питания или в сетевой розетке.	Проверьте, подается ли электричество. Если да, проверьте, находится ли розетка под напряжением. Для этого включите в нее другой электроприбор.

Машинка для стрижки волос

Изготовитель: "Филипс Консьюмер Лайфстайл Б.В.", Туссендиепен 4, 9206 АД, Драхтен, Нидерланды

Импортер на территорию России и Таможенного Союза: ООО "ФИЛИПС", Российская Федерация, 123022 г. Москва, ул. Сергея Макеева, д.13, тел. +7 495 961-1111

HQ8507: 100-240 В; 50/60 Гц, 7.5 Вт

HC1091: Встроенный аккумулятор NiMH

Для бытовых нужд

Сделано в Китае



Упаковочные материалы, изготовленные не из пластмассы, содержат бумагу и картон.



Упаковочные материалы из пластмассы содержат полиэтилен низкой плотности (LDPE), если не указано иное.

Қазақша

Кіріспе

Осы затты сатып алуыңызбен құттықтаймыз және Philips компаниясына қош келдіңіз! Philips ұсынатын қолдауды толық пайдалану үшін өнімді www.philips.com/welcome торабында тіркеңіз. Жаңа Philips бала шашын кескіш бала шашын үйде жайлы әрі кәсіби жолмен алуға мүмкіндік береді. Ультратыңбыссыз мотор және балаға қауіпсіз, жеңіл және су өткізбейтін дизайн шашты ауыртпай кесуге, сіз бен балаға оңай қолдануға жол береді. Бірнеше ұзындықты тарақтармен біріктірілген арнайы дөңгелектелген кәсіби алмас шашты үнемі тегіс, біркелкі және қауіпсіз кесуге көмектеседі.

Жалпы сипаттама (1-сурет)

- 1 Кескіш бөлік
- 2 Қосу/өшіру сырғытпасы
- 3 Зарядталып жатқандығын білдіретін индикатор
- 4 Кіші ашаға арналған розетка
- 5 Құлақ тегістеу тарағы (1 мм/1-9 мм)
- 6 Шаш тарағы (3 мм/6 мм)
- 7 Шаш тарағы (9 мм/12 мм)
- 8 Шаш тарағы (15 мм/18 мм)
- 9 Қуат көзі
- 10 Шағын тығын
- 11 Тігін машинасы майының бөтелкесі
- 12 Щетка

Маңызды қауіпсіздік ақпараты – Қосымша пайдалану құжаттамасын

Құрылғыны және оның аксессуарларын қолданбас бұрын осы маңызды ақпаратты мұқият оқып шығып, оны келешекте қарау үшін сақтап қойыңыз. Қамтамасыз етілген аксессуарлар әр түрлі өнімдер үшін өзгеше болуы мүмкін.

Қауіпті жағдайлар

- Қуат құрылғысын құрғақ ұстаңыз (сурет 2).

Абайлаңыз

- Батареяны зарядтау үшін құрылғымен берілген алынбалы қуат құрылғысын (түрі HQ8507) ғана пайдаланыңыз.
- Қуат құрылғысында трансформатор бар. Басқа тығынмен ауыстыру үшін қуат құрылғысын кеспеніз, бұл қауіпті жағдай тудыруы мүмкін.
- Бақылау астында болса не құрылғыны қауіпсіз пайдалану туралы нұсқаулар алған болса және байланысты қауіптерді түсінсе, бұл құрылғыны 8 және одан жоғары жастағы балаларға және дене, сезу немесе ақыл-ой қабілеттері кем немесе тәжірибесі мен білімі жоқ адамдарға пайдалануға болады. Балалар құрылғымен ойнамауы керек. Тазалау мен пайдаланушыға техникалық қызмет көрсету қызметтерін бақылаусыз балаларға орындауға болмайды.
- Суда тазалау алдында қол бөлігін қуат көзінен ажыратыңыз.
- Құрылғыны пайдаланудың алдында оны әрқашан тексеріңіз. Құрылғы зақымданған болса, оны пайдалануға болмайды. Жарақат алынуы мүмкін. Зақымдалған бөлшекті әрдайым түпнұсқа түрімен ауыстырыңыз.
- Қайта зарядталатын батареяны ауыстыру үшін құрылғыны ашпаңыз.

Абайлаңыз

- Құралды еш уақытта суға батырмаңыз. Құралды ваннада немесе душта қолданбаңыз.
- Құралды 80°C-тан жоғары ыстық сумен шаюға болмайды.
- Бұл құрылғыны тек пайдаланушы нұсқаулығында көрсетілген арнайы мақсатта қолданыңыз.
- Егер құрылғы бірнеше бала шашын кесуге пайдаланылса, басқа балаға пайдалану алдында құрылғыны тазалаңыз.

McGrp.Ru



Сайт техники и электроники

Наш сайт McGrp.Ru при этом не является просто хранилищем [инструкций по эксплуатации](#), это живое сообщество людей. Они общаются на форуме, задают вопросы о способах и особенностях использования техники. На все вопросы очень быстро находят ответы от таких же посетителей сайта, экспертов или администраторов. Вопрос можно задать как на форуме, так и в специальной форме на странице, где описывается интересующая вас техника.