

EN

ES

FR

DE

PT

Quick Start Guide



XENYX 302USB

Premium 5-Input Mixer with XENYX Mic Preamp and
USB/Audio Interface

EN

EN Important Safety Instructions





 Terminals marked with this symbol carry electrical current of sufficient magnitude to constitute risk of electric shock. Use only high-quality professional speaker cables with ¼" TS or twist-locking plugs pre-installed. All other installation or modification should be performed only by qualified personnel.

 This symbol, wherever it appears, alerts you to the presence of uninsulated dangerous voltage inside the enclosure - voltage that may be sufficient to constitute a risk of shock.

 This symbol, wherever it appears, alerts you to important operating and maintenance instructions in the accompanying literature. Please read the manual.

 **Caution** To reduce the risk of electric shock, do not remove the top cover (or the rear section). No user serviceable parts inside. Refer servicing to qualified personnel.

 **Caution** To reduce the risk of fire or electric shock, do not expose this appliance to rain and moisture. The apparatus shall not be exposed to dripping or splashing liquids and no objects filled with liquids, such as vases, shall be placed on the apparatus.

 **Caution** These service instructions are for use by qualified service personnel only. To reduce the risk of electric shock do not perform any servicing other than that contained in the operation instructions. Repairs have to be performed by qualified service personnel.

1. Read these instructions.
2. Keep these instructions.
3. Heed all warnings.

4. Follow all instructions.
5. Do not use this apparatus near water.
6. Clean only with dry cloth.
7. Do not block any ventilation openings. Install in accordance with the manufacturer's instructions.
8. Do not install near any heat sources such as radiators, heat registers, stoves, or other apparatus (including amplifiers) that produce heat.
9. Do not defeat the safety purpose of the polarized or grounding-type plug. A polarized plug has two blades with one wider than the other. A grounding-type plug has two blades and a third grounding prong. The wide blade or the third prong are provided for your safety. If the provided plug does not fit into your outlet, consult an electrician for replacement of the obsolete outlet.
10. Protect the power cord from being walked on or pinched particularly at plugs, convenience receptacles, and the point where they exit from the apparatus.
11. Use only attachments/accessories specified by the manufacturer.



12. Use only with the cart, stand, tripod, bracket, or table specified by the manufacturer, or sold with the apparatus.

When a cart is used, use caution when moving the cart/apparatus combination to avoid injury from tip-over.

13. Unplug this apparatus during lightning storms or when unused for long periods of time.
14. Refer all servicing to qualified service personnel. Servicing is required when the apparatus has been damaged in any way, such as power supply cord or plug is damaged, liquid has been spilled or objects have fallen into the apparatus, the apparatus has been exposed to rain or moisture, does not operate normally, or has been dropped.
15. The apparatus shall be connected to a MAINS socket outlet with a protective earthing connection.
16. Where the MAINS plug or an appliance coupler is used as the disconnect device, the disconnect device shall remain readily operable.



17. Correct disposal of this product: This symbol indicates that this product must not be disposed of with household waste, according to the WEEE Directive (2012/19/EU) and your national law. This product should be taken to a collection center licensed for the recycling of waste electrical and electronic equipment (EEE). The mishandling of this type of waste could have a possible negative impact on the environment and human health due to potentially hazardous substances that are generally associated with EEE. At the same time, your cooperation in the correct disposal of this product will contribute to the efficient use of natural resources. For more information about where you can take your waste equipment for recycling, please contact your local city office, or your household waste collection service.

18. Do not install in a confined space, such as a book case or similar unit.
19. Do not place naked flame sources, such as lighted candles, on the apparatus.
20. Please keep the environmental aspects of battery disposal in mind. Batteries must be disposed of at a battery collection point.
21. Use this apparatus in tropical and/or moderate climates.

LEGAL DISCLAIMER

MUSIC Group accepts no liability for any loss which may be suffered by any person who relies either wholly or in part upon any description, photograph, or statement contained herein. Technical specifications, appearances and other information are subject to change without notice. All trademarks are the property of their respective owners. MIDAS, KLARK TEKNIK, LAB GRUPPEN, LAKE, TANNOY, TURBOSOUND, TC ELECTRONIC, TC HELICON, BEHRINGER, BUGERA and DDA are trademarks or registered trademarks of MUSIC Group IP Ltd. © MUSIC Group IP Ltd. 2016 All rights reserved.

LIMITED WARRANTY

For the applicable warranty terms and conditions and additional information regarding MUSIC Group's Limited Warranty, please see complete details online at music-group.com/warranty.

ES Instrucciones de seguridad



 Las terminales marcadas con este símbolo transportan corriente eléctrica de magnitud suficiente como para constituir un riesgo de descarga eléctrica. Utilice solo cables de altavoz profesionales y de alta calidad con conectores TS de 6,3 mm o de bayoneta prefijados. Cualquier otra instalación o modificación debe ser realizada únicamente por un técnico cualificado.

 Este símbolo, siempre que aparece, le advierte de la presencia de voltaje peligroso sin aislar dentro de la caja; este voltaje puede ser suficiente para constituir un riesgo de descarga.

 Este símbolo, siempre que aparece, le advierte sobre instrucciones operativas y de mantenimiento que aparecen en la documentación adjunta. Por favor, lea el manual.

 **Atención** Para reducir el riesgo de descarga eléctrica, no quite la tapa (o la parte posterior). No hay piezas en el interior del equipo que puedan ser reparadas por el usuario. Si es necesario, póngase en contacto con personal cualificado.

 **Atención** Para reducir el riesgo de incendio o descarga eléctrica, no exponga este aparato a la lluvia, humedad o alguna otra fuente que

pueda salpicar o derramar algún líquido sobre el aparato. No coloque ningún tipo de recipiente para líquidos sobre el aparato.

 **Atención** Las instrucciones de servicio deben llevarlas a cabo exclusivamente personal cualificado. Para evitar el riesgo de una descarga eléctrica, no realice reparaciones que no se encuentren descritas en el manual de operaciones. Las reparaciones deben ser realizadas exclusivamente por personal cualificado.

1. Lea las instrucciones.
2. Conserve estas instrucciones.
3. Preste atención a todas las advertencias.
4. Siga todas las instrucciones.
5. No use este aparato cerca del agua.
6. Limpie este aparato con un paño seco.
7. No bloquee las aberturas de ventilación. Instale el equipo de acuerdo con las instrucciones del fabricante.
8. No instale este equipo cerca de fuentes de calor tales como radiadores, acumuladores de calor, estufas u otros aparatos (incluyendo amplificadores) que puedan producir calor.
9. No elimine o deshabilite nunca la conexión a tierra del aparato o del cable de alimentación de corriente. Un enchufe polarizado tiene dos polos, uno de los cuales tiene un contacto más ancho que el otro. Una clavija con puesta a tierra dispone de tres contactos: dos polos y la puesta a tierra. El contacto ancho y el tercer contacto, respectivamente, son los que garantizan una mayor seguridad. Si el enchufe suministrado con el equipo no concuerda con la toma de corriente, consulte con un electricista para cambiar la toma de corriente obsoleta.
10. Coloque el cable de suministro de energía de manera que no pueda ser pisado y que esté protegido de objetos afilados. Asegúrese de que el cable de suministro de energía esté protegido, especialmente en la zona de la clavija y en el punto donde sale del aparato.
11. Use únicamente los dispositivos o accesorios especificados por el fabricante.



suministrados junto con el equipo. Al transportar el equipo, tenga cuidado para evitar daños y caídas al tropezar con algún obstáculo.

12. Use únicamente la carretilla, plataforma, trípode, soporte o mesa especificados por el fabricante o

13. Desenchufe el equipo durante tormentas o si no va a utilizarlo durante un periodo largo.

14. Confíe las reparaciones únicamente a servicios técnicos cualificados. La unidad requiere mantenimiento siempre que haya sufrido algún daño, si el cable de suministro de energía o el enchufe presentaran daños, se hubiera derramado un líquido o hubieran caído objetos dentro del equipo, si el aparato hubiera estado expuesto a la humedad o la lluvia, si ha dejado de funcionar de manera normal o si ha sufrido algún golpe o caída.

15. Al conectar la unidad a la toma de corriente eléctrica asegúrese de que la conexión disponga de una unión a tierra.

16. Si el enchufe o conector de red sirve como único medio de desconexión, éste debe ser accesible fácilmente.



17. Cómo debe deshacerse de este aparato: Este símbolo indica que este aparato no debe ser tratado como basura orgánica, según lo indicado en la Directiva WEEE (2012/19/EU) y a las normativas aplicables en su país. En lugar de ello deberá llevarlo al punto limpio más cercano para el reciclaje de sus elementos eléctricos / electrónicos (EEE). Al hacer esto estará ayudando a prevenir las posibles consecuencias negativas para el medio ambiente y la salud que podrían ser provocadas por una gestión inadecuada de este tipo de aparatos. Además, el reciclaje de materiales ayudará a conservar los recursos naturales. Para más información acerca del reciclaje de este aparato, póngase en contacto con el Ayuntamiento de su ciudad o con el punto limpio local.

EN

ES

18. No instale esta unidad en un espacio muy reducido, tal como encastrada en una librería o similar.

19. No coloque objetos con llama, como una vela encendida, sobre este aparato.

20. Tenga presentes todas las advertencias relativas al reciclaje y correcta eliminación de las pilas. Las pilas deben ser siempre eliminadas en un punto limpio y nunca con el resto de la basura orgánica.

21. Use este aparato en rangos de temperatura moderados y/o tropicales.

FR Consignes de sécurité



 Les points repérés par ce symbole portent une tension électrique suffisante pour constituer un risque d'électrocution. Utilisez uniquement des câbles d'enceintes professionnels de haute qualité avec fiches Jack mono 6,35 mm ou fiches à verrouillages déjà installées. Toute autre installation ou modification doit être effectuée uniquement par un personnel qualifié.

 Ce symbole avertit de la présence d'une tension dangereuse et non isolée à l'intérieur de l'appareil - elle peut provoquer des chocs électriques.

 **Attention** Ce symbole signale les consignes d'utilisation et d'entre-tien importantes dans la documentation fournie. Lisez les consignes de sécurité du manuel d'utilisation de l'appareil.

 **Attention** Pour éviter tout risque de choc électrique, ne pas ouvrir le capot de l'appareil ni démonter le panneau arrière. L'intérieur de l'appareil ne possède aucun élément réparable par l'utilisateur. Laissez toute réparation à un professionnel qualifié.

 **Attention** Pour réduire les risques de feu et de choc électrique, n'exposez pas cet appareil à la pluie, à la moisissure, aux gouttes ou aux éclaboussures. Ne posez pas de récipient contenant un liquide sur l'appareil (un vase par exemple).

 **Attention** Ces consignes de sécurité et d'entretien sont destinées à un personnel qualifié. Pour éviter tout risque de choc électrique, n'effectuez aucune réparation sur l'appareil qui ne

soit décrite par le manuel d'utilisation. Les éventuelles réparations doivent être effectuées uniquement par un technicien spécialisé.

1. Lisez ces consignes.
2. Conservez ces consignes.
3. Respectez tous les avertissements.
4. Respectez toutes les consignes d'utilisation.
5. N'utilisez jamais l'appareil à proximité d'un liquide.
6. Nettoyez l'appareil avec un chiffon sec.
7. Veillez à ne pas empêcher la bonne ventilation de l'appareil via ses ouïes de ventilation. Respectez les consignes du fabricant concernant l'installation de l'appareil.
8. Ne placez pas l'appareil à proximité d'une source de chaleur telle qu'un chauffage, une cuisinière ou tout appareil dégageant de la chaleur (y compris un ampli de puissance).
9. Ne supprimez jamais la sécurité des prises bipolaires ou des prises terre. Les prises bipolaires possèdent deux contacts de largeur différente. Le plus large est le contact de sécurité. Les prises terre possèdent deux contacts plus une mise à la terre servant de sécurité. Si la prise du bloc d'alimentation ou du cordon d'alimentation fourni ne correspond pas à celles de votre installation électrique, faites appel à un électricien pour effectuer le changement de prise.
10. Installez le cordon d'alimentation de telle façon que personne ne puisse marcher dessus et qu'il soit protégé d'arêtes coupantes. Assurez-vous que le cordon d'alimentation est suffisamment protégé, notamment au niveau de sa prise électrique et de l'endroit où il est relié à l'appareil; cela est également valable pour une éventuelle rallonge électrique.
11. Utilisez exclusivement des accessoires et des appareils supplémentaires recommandés par le fabricant.



12. Utilisez exclusivement des chariots, des diables, des présentoirs, des pieds et des surfaces de travail recommandés par le fabricant ou livrés avec le produit. Déplacez précautionneusement tout chariot ou diable chargé pour éviter d'éventuelles blessures en cas de chute.

13. Débranchez l'appareil de la tension secteur en cas d'orage ou si l'appareil reste inutilisé pendant une longue période de temps.

14. Les travaux d'entretien de l'appareil doivent être effectués uniquement par du personnel qualifié. Aucun entretien n'est nécessaire sauf si l'appareil est endommagé de quelque façon que ce soit (dommages sur le cordon d'alimentation ou la prise par exemple), si un liquide ou un objet a pénétré à l'intérieur du châssis, si l'appareil a été exposé à la pluie ou à l'humidité, s'il ne fonctionne pas correctement ou à la suite d'une chute.

15. L'appareil doit être connecté à une prise secteur dotée d'une protection par mise à la terre.

16. La prise électrique ou la prise IEC de tout appareil dénué de bouton marche/arrêt doit rester accessible en permanence.

 17. Mise au rebut appropriée de ce produit: Ce symbole indique qu'en accord avec la directive DEEE (2012/19/EU) et les lois en vigueur dans votre pays, ce produit ne doit pas être jeté avec les déchets ménagers. Ce produit doit être déposé dans un point de collecte agréé pour le recyclage des déchets d'équipements électriques et électroniques (EEE). Une mauvaise manipulation de ce type de déchets pourrait avoir un impact négatif sur l'environnement et la santé à cause des substances potentiellement dangereuses généralement associées à ces équipements. En même temps, votre coopération dans la mise au rebut de ce produit contribuera à l'utilisation efficace des ressources naturelles. Pour plus d'informations sur l'endroit où vous pouvez déposer vos déchets

12. Utilisez exclusivement des chariots, des diables, des présentoirs, des pieds et des surfaces de travail

d'équipements pour le recyclage, veuillez contacter votre mairie ou votre centre local de collecte des déchets.

18. N'installez pas l'appareil dans un espace confiné tel qu'une bibliothèque ou meuble similaire.

19. Ne placez jamais d'objets enflammés, tels que des bougies allumées, sur l'appareil.

20. Gardez à l'esprit l'impact environnemental lorsque vous mettez des piles au rebut. Les piles usées doivent être déposées dans un point de collecte adapté.

21. Utilisez l'appareil dans un climat tropical et/ou modéré.

DÉNI LÉGAL

MUSIC Group ne peut être tenu pour responsable pour toute perte pouvant être subie par toute personne se fiant en partie ou en totalité à toute description, photographie ou affirmation contenue dans ce document. Les caractéristiques, l'apparence et d'autres informations peuvent faire l'objet de modifications sans notification. Toutes les marques appartiennent à leurs propriétaires respectifs. MIDAS, KLARK TEKNIK, LAB GRUPPEN, LAKE, TANNOY, TURBOSOUND, TC ELECTRONIC, TC HELICON, BEHRINGER, BUGERA et DDA son marcas comerciales o marcas registradas de MUSIC Group IP Ltd. © MUSIC Group IP Ltd. 2016 Tous droits réservés.

GARANTIE LIMITÉE

Pour connaître les termes et conditions de garantie applicables, ainsi que les informations supplémentaires et détaillées sur la Garantie Limitée de MUSIC Group, consultez le site Internet music-group.com/warranty.

DE Wichtige Sicherheitshinweise



 **Vorsicht** Die mit dem Symbol markierten Anschlüsse führen so viel Spannung, dass die Gefahr eines Stromschlags besteht. Verwenden Sie nur hochwertige, professionelle Lautsprecherkabel mit vorinstallierten 6,35 mm MONO-Klinkensteckern oder Lautsprecherstecker mit Drehverriegelung. Alle anderen Installationen oder Modifikationen sollten nur von qualifiziertem Fachpersonal ausgeführt werden.

 **Achtung** Um eine Gefährdung durch Stromschlag auszuschließen, darf die Geräteabdeckung bzw. Geräterückwand nicht abgenommen werden. Im Innern des Geräts befinden sich keine vom Benutzer reparierbaren Teile. Reparaturarbeiten dürfen nur von qualifiziertem Personal ausgeführt werden.

 **Achtung** Um eine Gefährdung durch Feuer bzw. Stromschlag auszuschließen, darf dieses Gerät weder Regen oder Feuchtigkeit ausgesetzt werden noch sollten Spritzwasser oder tropfende Flüssigkeiten in das Gerät gelangen können. Stellen Sie keine mit Flüssigkeit gefüllten Gegenstände, wie z. B. Vasen, auf das Gerät.

 **Achtung** Die Service-Hinweise sind nur durch qualifiziertes Personal zu befolgen. Um eine Gefährdung durch Stromschlag zu vermeiden, führen Sie bitte keinerlei Reparaturen an dem Gerät durch, die nicht in der Bedienungsanleitung beschrieben sind. Reparaturen sind nur von qualifiziertem Fachpersonal durchzuführen.

1. Lesen Sie diese Hinweise.
2. Bewahren Sie diese Hinweise auf.

3. Beachten Sie alle Warnhinweise.

4. Befolgen Sie alle Bedienungshinweise.

5. Betreiben Sie das Gerät nicht in der Nähe von Wasser.

6. Reinigen Sie das Gerät mit einem trockenen Tuch.

7. Blockieren Sie nicht die Belüftungsschlitze. Beachten Sie beim Einbau des Gerätes die Herstellerhinweise.

8. Stellen Sie das Gerät nicht in der Nähe von Wärmequellen auf. Solche Wärmequellen sind z. B. Heizkörper, Herde oder andere Wärme erzeugende Geräte (auch Verstärker).

9. Entfernen Sie in keinem Fall die Sicherheitsvorrichtung von Zweipol- oder geerdeten Steckern. Ein Zweipolstecker hat zwei unterschiedlich breite Steckkontakte. Ein geerdeter Stecker hat zwei Steckkontakte und einen dritten Erdungskontakt. Der breitere Steckkontakt oder der zusätzliche Erdungskontakt dient Ihrer Sicherheit. Falls das mitgelieferte Steckerformat nicht zu Ihrer Steckdose passt, wenden Sie sich bitte an einen Elektriker, damit die Steckdose entsprechend ausgetauscht wird.

10. Verlegen Sie das Netzkabel so, dass es vor Tritten und scharfen Kanten geschützt ist und nicht beschädigt werden kann. Achten Sie bitte insbesondere im Bereich der Stecker, Verlängerungskabel und an der Stelle, an der das Netzkabel das Gerät verlässt, auf ausreichenden Schutz.

11. Das Gerät muss jederzeit mit intaktem Schutzleiter an das Stromnetz angeschlossen sein.

12. Sollte der Hauptnetzstecker oder eine Gerätesteckdose die Funktionseinheit zum Abschalten sein, muss diese immer zugänglich sein.

13. Verwenden Sie nur Zusatzgeräte/ Zubehörteile, die laut Hersteller geeignet sind.

14. Verwenden Sie nur Wagen, Standvorrichtungen, Stative, Halter oder Tische, die vom Hersteller benannt

oder im Lieferumfang des Geräts enthalten sind. Falls Sie einen Wagen benutzen, seien Sie vorsichtig beim Bewegen der Wagen-Gerätkombination, um Verletzungen durch Stolpern zu vermeiden.

15. Ziehen Sie den Netzstecker bei Gewitter oder wenn Sie das Gerät längere Zeit nicht benutzen.

16. Lassen Sie alle Wartungsarbeiten nur von qualifiziertem Service-Personal ausführen. Eine Wartung ist notwendig, wenn das Gerät in irgendeiner Weise beschädigt wurde (z. B. Beschädigung des Netzkabels oder Steckers), Gegenstände oder Flüssigkeit in das Geräterinnere gelangt sind, das Gerät Regen oder Feuchtigkeit ausgesetzt wurde, das Gerät nicht ordnungsgemäß funktioniert oder auf den Boden gefallen ist.



17. Korrekte Entsorgung dieses Produkts: Dieses Symbol weist darauf hin, das Produkt entsprechend der WEEE Richtlinie

(2012/19/EU) und der jeweiligen nationalen Gesetze nicht zusammen mit Ihren Haushaltsabfällen zu entsorgen. Dieses Produkt sollte bei einer autorisierten Sammelstelle für Recycling elektrischer und elektronischer Geräte (EEE) abgegeben werden. Wegen bedenklicher Substanzen, die generell mit elektrischen und elektronischen Geräten in Verbindung stehen, könnte eine unsachgemäße Behandlung dieser Abfallart eine negative Auswirkung auf Umwelt und Gesundheit haben. Gleichzeitig gewährleistet Ihr Beitrag zur richtigen Entsorgung dieses Produkts die effektive Nutzung natürlicher Ressourcen. Für weitere Informationen zur Entsorgung Ihrer Geräte bei einer Recycling-Stelle nehmen Sie bitte Kontakt zum zuständigen städtischen Büro, Entsorgungsamts oder zu Ihrem Haushaltsabfallentsorger auf.

18. Installieren Sie das Gerät nicht in einer beengten Umgebung, zum Beispiel Bücherregal oder ähnliches.

19. Stellen Sie keine Gegenstände mit offenen Flammen, etwa brennende Kerzen, auf das Gerät.

20. Beachten Sie bei der Entsorgung von Batterien den Umweltschutz-Aspekt. Batterien müssen bei einer Batterie-Sammelstelle entsorgt werden.

21. Verwenden Sie das Gerät in tropischen und/oder gemäßigten Klimazonen.

HAFTUNGSAUSSCHLUSS

MUSIC Group übernimmt keine Haftung für Verluste, die Personen entstanden sind, die sich ganz oder teilweise auf hier enthaltene Beschreibungen, Fotos oder Aussagen verlassen haben. Technische Daten, Erscheinungsbild und andere Informationen können ohne vorherige Ankündigung geändert werden. Alle Warenzeichen sind Eigentum der jeweiligen Inhaber. MIDAS, KLARK TEKNIK, LAB GRUPPEN, LAKE, TANNOY, TURBOSOUND, TC ELECTRONIC, TC HELICON, BEHRINGER, BUGERA und DDA sind Warenzeichen oder eingetragene Warenzeichen der MUSIC Group IP Ltd. © MUSIC Group IP Ltd. 2016 Alle Rechte vorbehalten.

BESCHRÄNKTE GARANTIE

Die geltenden Garantiebedingungen und zusätzliche Informationen bezüglich der von MUSIC Group gewährten beschränkten Garantie finden Sie online unter music-group.com/warranty.

PT Instruções de Segurança Importantes



Aviso!

Terminais marcados com o símbolo carregam corrente elétrica de magnitude suficiente para constituir um risco de choque elétrico. Use apenas cabos de alto-falantes de alta qualidade com plugues TS de ¼" ou plugues com trava de torção

pré-instalados. Todas as outras instalações e modificações devem ser efetuadas por pessoas qualificadas.



Este símbolo, onde quer que o encontre, alerta-o para a leitura das instruções de manuseamento que acompanham o equipamento. Por favor leia o manual de instruções.



Atenção

De forma a diminuir o risco de choque eléctrico, não remover a cobertura (ou a secção de trás). Não existem peças substituíveis por parte do utilizador no seu interior. Para esse efeito recorrer a um técnico qualificado.



Atenção

Para reduzir o risco de incêndios ou choques eléctricos o aparelho não deve ser exposto à chuva nem à humidade. Além disso, não deve ser sujeito a salpicos, nem devem ser colocados em cima do aparelho objectos contendo líquidos, tais como jarras.



Atenção

Estas instruções de operação devem ser utilizadas, em exclusivo, por técnicos de assistência qualificadas. Para evitar choques eléctricos não proceda a reparações ou intervenções, que não as indicadas nas instruções de operação, salvo se possuir as qualificações necessárias. Para evitar choques eléctricos não proceda a reparações ou intervenções, que não as indicadas nas instruções de operação. Só o deverá fazer se possuir as qualificações necessárias.

1. Leia estas instruções.
2. Guarde estas instruções.
3. Preste atenção a todos os avisos.
4. Siga todas as instruções.
5. Não utilize este dispositivo perto de água.
6. Limpe apenas com um pano seco.
7. Não obstrua as entradas de ventilação. Instale de acordo com as instruções do fabricante.



14. Utilize apenas com o carrinho, estrutura, tripé, suporte, ou mesa especificados pelo fabricante ou vendidos com o dispositivo. Quando utilizar um carrinho, tenha cuidado ao mover o conjunto carrinho/dispositivo para evitar danos provocados pela terpidação.

15. Desligue este dispositivo durante as trovoadas ou quando não for utilizado durante longos períodos de tempo.

16. Qualquer tipo de reparação deve ser sempre efectuado por pessoal qualificado. É necessária uma reparação sempre que a unidade tiver sido de alguma forma danificada, como por exemplo: no caso do cabo de alimentação ou ficha se encontrarem danificados; na eventualidade de líquido ter sido derramado ou objectos terem caído para dentro do dispositivo; no caso da unidade ter estado exposta à chuva ou à humidade; se esta não funcionar normalmente, ou se tiver caído.

17. Correcta eliminação deste produto: este símbolo indica que o produto não deve ser eliminado juntamente com os resíduos domésticos, segundo a Directiva REEE (2012/19/EU) e a legislação nacional. Este produto deverá ser levado para um centro de recolha licenciado para a reciclagem de resíduos de equipamentos eléctricos e electrónicos (EEE). O tratamento incorrecto deste tipo de resíduos pode ter um eventual impacto negativo no ambiente e na saúde humana devido a substâncias potencialmente perigosas que estão geralmente associadas aos EEE. Ao mesmo tempo, a sua colaboração para a eliminação correcta deste produto irá contribuir para a utilização eficiente dos recursos naturais. Para mais informação acerca dos locais onde poderá deixar o seu equipamento usado para reciclagem, é favor contactar os serviços municipais locais, a entidade de gestão de resíduos ou os serviços de recolha de resíduos domésticos.

18. Não instale em lugares confinados, tais como estantes ou unidades similares.

19. Não coloque fontes de chama, tais como velas acesas, sobre o aparelho.

20. Favor, obedecer os aspectos ambientais de descarte de bateria. Baterias devem ser descartadas em um ponto de coletas de baterias.

21. Use este aparelho em climas tropicais e/ou moderados.

22. Não instale perto de quaisquer fontes de calor tais como radiadores, bocas de ar quente, fogões de sala ou outros aparelhos (incluindo amplificadores) que produzam calor.

23. Não anule o objectivo de segurança das fichas polarizadas ou do tipo de ligação à terra. Uma ficha polarizada dispõe de duas palhetas sendo uma mais larga do que a outra. Uma ficha do tipo ligação à terra dispõe de duas palhetas e um terceiro dente de ligação à terra. A palheta larga ou o terceiro dente são fornecidos para sua segurança. Se a ficha fornecida não encaixar na sua tomada, consulte um electricista para a substituição da tomada obsoleta.

24. Proteja o cabo de alimentação de pisadelas ou apertos, especialmente nas fichas, extensões, e no local de saída da unidade. Certifique-se de que o cabo eléctrico está protegido. Verifique particularmente nas fichas, nos receptáculos e no ponto em que o cabo sai do aparelho.

25. O aparelho tem de estar sempre conectado à rede eléctrica com o condutor de protecção intacto.

26. Se utilizar uma ficha de rede principal ou uma tomada de aparelhos para desligar a unidade de funcionamento, esta deve estar sempre acessível.

27. Utilize apenas ligações/acessórios especificados pelo fabricante.

28. Não instale em lugares confinados, tais como estantes ou unidades similares.

29. Não coloque fontes de chama, tais como velas acesas, sobre o aparelho.

30. Favor, obedecer os aspectos ambientais de descarte de bateria. Baterias devem ser descartadas em um ponto de coletas de baterias.

31. Use este aparelho em climas tropicais e/ou moderados.

16. Qualquer tipo de reparação deve ser sempre efectuado por pessoal qualificado. É necessária uma reparação sempre que a unidade tiver sido de alguma forma danificada, como por exemplo: no caso do cabo de alimentação ou ficha se encontrarem danificados; na eventualidade de líquido ter sido derramado ou objectos terem caído para dentro do dispositivo; no caso da unidade ter estado exposta à chuva ou à humidade; se esta não funcionar normalmente, ou se tiver caído.



17. Correcta eliminação deste produto: este símbolo indica que o produto não deve ser eliminado

juntamente com os resíduos domésticos, segundo a Directiva REEE (2012/19/EU) e a legislação nacional. Este produto deverá ser levado para um centro de recolha licenciado para a reciclagem de resíduos de equipamentos eléctricos e electrónicos (EEE). O tratamento incorrecto deste tipo de resíduos pode ter um eventual impacto negativo no ambiente e na saúde humana devido a substâncias potencialmente perigosas que estão geralmente associadas aos EEE. Ao mesmo tempo, a sua colaboração para a eliminação correcta deste produto irá contribuir para a utilização eficiente dos recursos naturais. Para mais informação acerca dos locais onde poderá deixar o seu equipamento usado para reciclagem, é favor contactar os serviços municipais locais, a entidade de gestão de resíduos ou os serviços de recolha de resíduos domésticos.

18. Não instale em lugares confinados, tais como estantes ou unidades similares.

19. Não coloque fontes de chama, tais como velas acesas, sobre o aparelho.

20. Favor, obedecer os aspectos ambientais de descarte de bateria. Baterias devem ser descartadas em um ponto de coletas de baterias.

21. Use este aparelho em climas tropicais e/ou moderados.

LEGAL RENUNCIANTE

O MUSIC Group não se responsabiliza por perda alguma que possa ser sofrida por qualquer pessoa que dependa, seja de maneira completa ou parcial, de qualquer descrição, fotografia, ou declaração aqui contidas. Dados técnicos, aparências e outras informações estão sujeitas a modificações sem aviso prévio. Todas as marcas são propriedade de seus respectivos donos. MIDAS, KLARK TEKNIK, LAB GRUPPEN, LAKE, TANNOY, TURBOSOUND, TC ELECTRONIC, TC HELICON, BEHRINGER, BUGERA e DDA são marcas ou marcas registradas do MUSIC Group IP Ltd. © MUSIC Group IP Ltd. 2016 Todos direitos reservados.

GARANTIA LIMITADA

Para obter os termos de garantia aplicáveis e condições e informações adicionais a respeito da garantia limitada do MUSIC Group, favor verificar detalhes na íntegra através do website music-group.com/warranty.

XENYX 302USB Hook-up

EN Step 1: Hook-Up

ES Paso 1: Conexión

FR Étape 1 : Connexions

DE Schritt 1: Verkabelung

PT Passo 1: Conexões

*Karaoke using DVD player or computer
Karaoke usando un reproductor de DVD u ordenador
Karoké avec lecteur de DVD ou ordinateur
Karaoke mit DVD Player oder Computer
Karaoke usando DVD player ou computador*

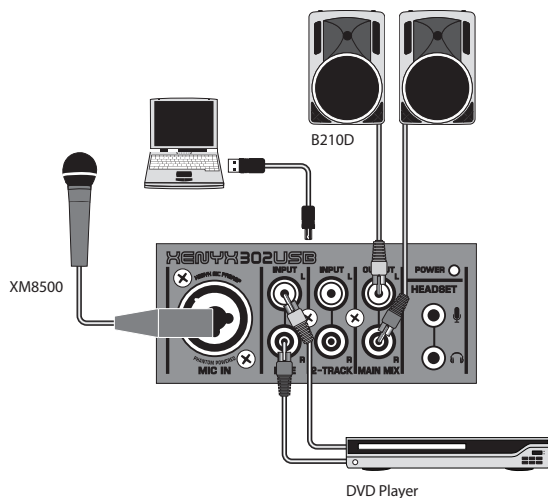

Do not use the MIC IN and the HEADSET MIC IN jacks simultaneously.

No utilize a la vez las tomas MIC IN y HEADSET MIC IN.

N'utilisez pas les entrées MIC IN et HEADSET MIC IN en même temps.

Verwenden Sie die MIC IN- und HEADSET MIC IN-Buchsen nicht gleichzeitig.

Não use o jack de entrada do microfone MIC IN e o do fone de ouvido HEADSET MIC IN simultaneamente.

When connecting a headset with built-in microphone, such as the HS1000, always connect both cables (Mic and Headphones) to avoid unwanted noise.

Cuando conecte una diadema con micro incorporado, como el HS1000, conecte siempre los dos cables (micro y auriculares) para evitar la aparición de ruidos.

Lorsque vous connectez un casque avec micro intégré, comme un HS1000, connectez toujours les deux câbles (micro et casque) pour éviter tout bruit de fond.

Bei einem Headset mit integriertem Mikrophon, z. B. HS1000, sollten Sie immer beide Kabel (Mikrofon und Kopfhörer) anschließen, um unerwünschte Störgeräusche zu vermeiden.

Quando conectar um fone de ouvido a um microfone embutido, tal como o HS1000, conecte sempre ambos os cabos (Microfone e fones de ouvido) para evitar ruídos indesejados.

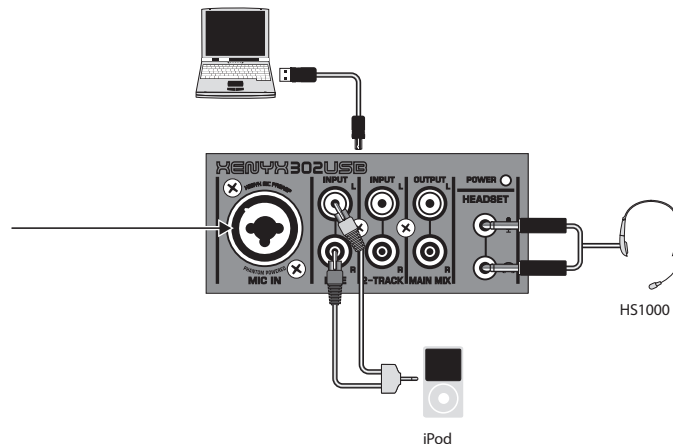

*Podcasting
Podcast
Podcast
Podcast
Podcasting*

*Live recording
Grabación en directo
Enregistrement Live
Live-Aufnahme
Gravação ao vivo*

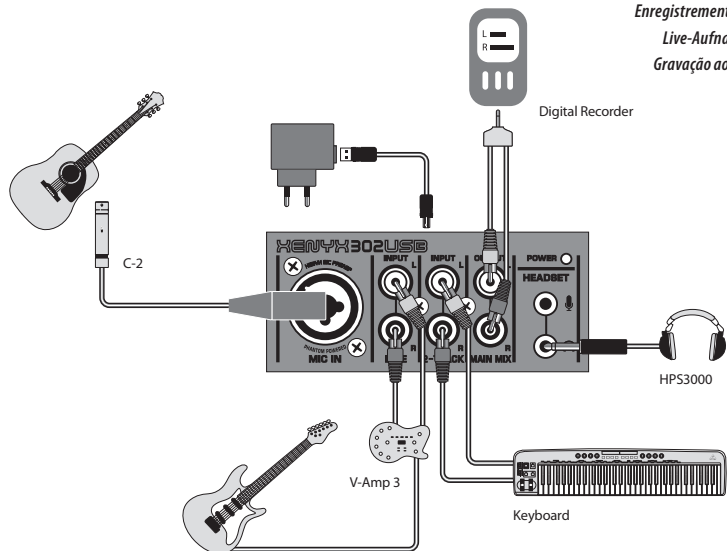

*Project studio
Pequeño estudio de grabación
Studio de maquettes
Projektstudio
Estúdio Projeto*

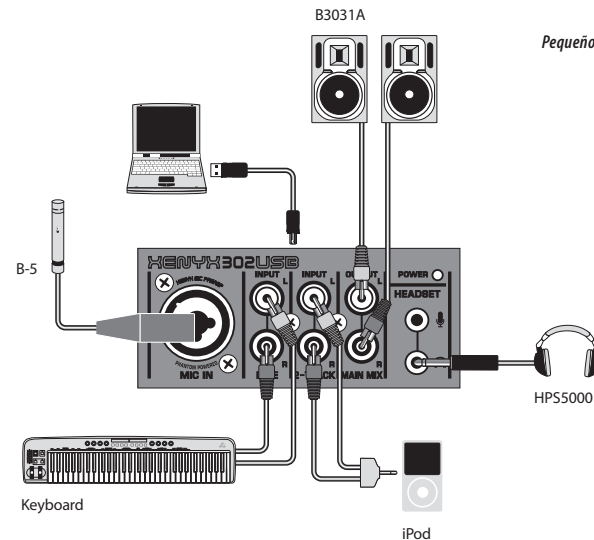

XENYX 302USB Controls

EN Step 2: Controls

ES Paso 2: Controles

FR Étape 2 : Réglages

DE Schritt 2: Bedienelemente

PT Passo 2: Controles

LINE/USB FROM button determines whether the LINE IN or USB PLAY appears in the LINE/USB channel.

El botón **LINE/USB FROM** determina si en el canal LINE/USB aparece la señal LINE IN o USB PLAY.

La touche **LINE/USB FROM** détermine si les signaux LINE IN ou USB PLAY doivent faire partie du canal LINE/USB.

LINE/USB FROM-Taste bestimmt, ob das LINE IN- oder USB PLAY-Signal auf dem LINE/USB-Kanal anliegt.

O botão **LINE/USB FROM** determina se o canal LINE IN ou USB PLAY aparece no canal LINE/USB.

LINE/USB TO button determines whether the LINE/USB channel routes to the PHONES or MAIN MIX output.

El botón **LINE/USB TO** determina si el canal LINE/USB envía su señal a la salida PHONES o MAIN MIX.

La touche **LINE/USB TO** détermine si le canal LINE/USB doit être routé vers la sortie PHONES ou MAIN MIX.

LINE/USB TO-Taste bestimmt, ob der LINE/USB-Kanal zum PHONES- oder MAIN MIX-Ausgang geleitet wird.

O botão **LINE/USB TO** determina se o canal LINE/USB é roteado até o PHONES ou saída de fones 'MAIN MIX'.

2-TRACK TO button determines whether the 2-TRACK inputs route to the PHONES or MAIN MIX output.

El botón **2-TRACK TO** le permite elegir si las entradas 2-TRACK envían su señal a la salida PHONES o MAIN MIX.

La touche **2-TRACK TO** détermine si les entrées 2-TRACK doivent être routées aux sorties PHONES ou MAIN MIX.

2-TRACK TO-Taste bestimmt, ob die 2-TRACK-Eingänge zum PHONES- oder MAIN MIX-Ausgang geleitet werden.

O botão **2-TRACK TO** determina se as entradas 2-TRACK roteam até as saídas PHONES ou MAIN MIX.

GAIN knob adjusts the sensitivity of the MIC IN and HEADSET MIC IN inputs.

El mando **GAIN** ajusta la sensibilidad de las entradas MIC IN y HEADSET MIC IN.

Le bouton de **GAIN** détermine la sensibilité des entrées MIC IN et du micro du casque HEADSET MIC IN.

GAIN-Drehregler steuert die Empfindlichkeit der MIC IN- und HEADSET MIC IN-Eingänge.

O botão **GAIN** ajusta a sensibilidade das entradas MIC IN e do HEADSET MIC IN.

PAN/BAL slider positions the channel in the stereo field.

El mando deslizante **PAN/BAL** ajusta la posición del canal dentro del campo stereo.

Le curseur **PAN/BAL** place la voie dans le champ stéréo.

PAN/BAL-Schiebereglér positioniert den Kanal im Stereofeld.

PAN/BAL posiciona o canal no campo estéreo na barra de controle.

PHONES knob adjusts the headphone volume.

El piloto **PHONES** le permite ajustar el volumen de los auriculares.

Le bouton **PHONES** règle le volume dans le casque.

PHONES-Drehregler steuert den Kopfhörerpegel.

O botão **PHONES** ajusta o volume do fone de ouvido.

POWER LED indicates that power is connected to the mixer.

El piloto **POWER** le indica que la mesa de mezclas está encendida.

La **LED POWER** indique la mise sous tension.

POWER LED zeigt an, dass der Mischer ans Stromnetz angeschlossen ist.

POWER LED indica que a energia está ligada no mixer.

XENYX 302USB Controls

EN Step 2: Controls

ES Paso 2: Controles

FR Étape 2 : Réglages

DE Schritt 2: Bedienelemente

PT Passo 2: Controles

MIC knob adjusts the MIC IN and HEADSET MIC IN volume.

El mando **MIC** ajusta el volumen de las entradas MIC IN y HEADSET MIC IN.

Le bouton **MIC** détermine le niveau des entrées MIC IN et HEADSET MIC IN.

MIC-Drehregler steuert die Lautstärke des MIC IN- und HEADSET MIC IN-Eingangs.

O botão **MIC** ajusta o volume do MIC IN e do HEADSET MIC IN.

EQ sliders adjust the high and low frequencies of the channel.

Los mandos deslizantes **EQ** ajustan las frecuencias agudas y graves del canal.

Les curseurs **EQ** règlent les fréquences High et Low de la voie.

EQ-Schieberegler steuern die Höhen und Bässe des Kanals.

EQ a barra de controle ajusta as frequências altas e baixas do canal.

SIG/CLIP LEDs light green when a signal appears in the main bus and light red when the signal begins to overload.

Los pilotos **SIG/CLIP** se iluminan en verde siempre que hay una señal en el bus principal y en rojo cuando la señal comienza a estar sobrecargada.

Les Leds **SIG/CLIP** s'allument en vert en présence d'un signal sur le bus principal et en rouge lorsque le signal commence à saturer.

SIG/CLIP LEDs leuchten grün, wenn ein Signal auf dem Hauptbus anliegt, und rot, wenn das Signal zu übersteuern beginnt.

Os LEDs **SIG/CLIP** acendem uma luz verde quando o sinal aparece no barramento principal e acendem uma luz vermelha quando o sinal começa a sobrecarregar.

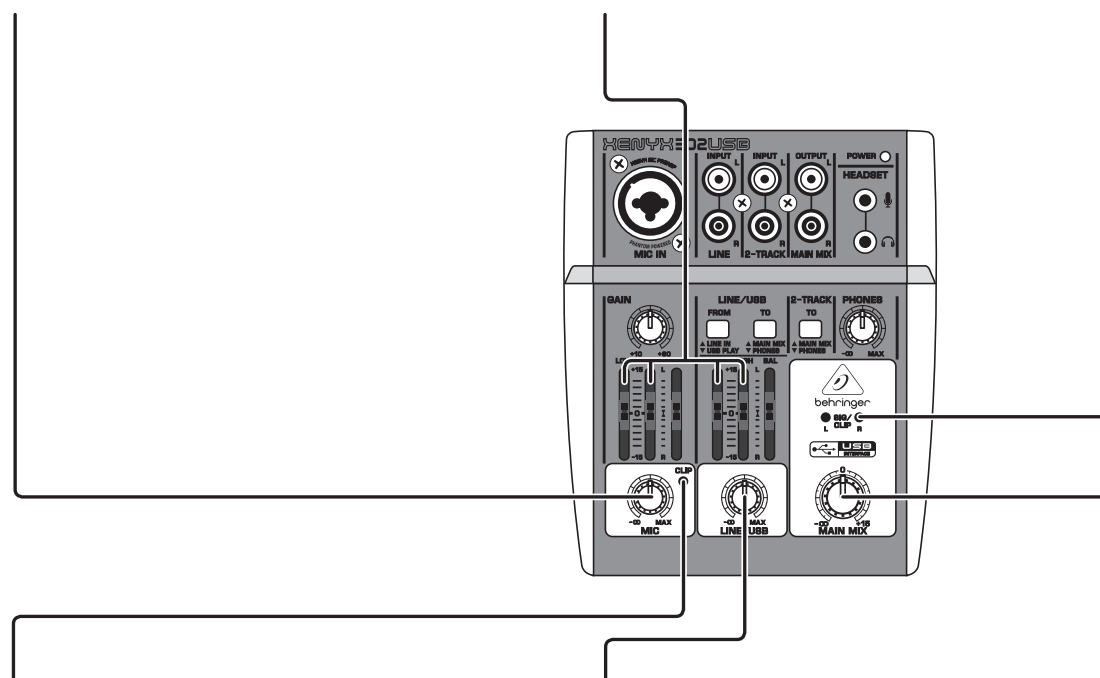

CLIP LED lights when the MIC IN or HEADSET MIC IN source overloads.

El piloto **CLIP** se ilumina cuando la fuente MIC IN o HEADSET MIC IN está sobrecargada.

La Led **CLIP** s'allume lorsque l'entrée MIC IN ou HEADSET MIC IN est en surcharge.

CLIP LED leuchtet, wenn das MIC IN- oder HEADSET MIC IN-Signal übersteuert.

O LED **CLIP** fica iluminado quando há sobrecarga das fontes do MIC IN ou HEADSET MIC IN.

LINE/USB knob adjusts the volume of the LINE inputs or the signal returning from a computer via USB.

El mando **LINE/USB** le permite ajustar el volumen de las entradas LINE o de la señal recibida desde un ordenador via USB.

Le bouton **LINE/USB** règle le volume des entrées LINE ou le signal de retour d'un ordinateur par USB.

LINE/USB-Drehregler steuert den Pegel der Line-Eingänge oder des vom Computer via USB rückgeführten Signals.

O botão **LINE/USB** ajusta o volume das entradas LINE ou o sinal retornando de um computador através do USB.

MAIN MIX knob adjusts the level of the MAIN MIX outputs.

El mando **MAIN MIX** le permite ajustar el nivel de las salidas MAIN MIX.

Le bouton **MAIN MIX** règle le niveau des sorties MAIN MIX.

MAIN MIX-Drehregler steuert den Pegel der MAIN MIX-Ausgänge.

O botão **MAIN MIX** ajusta o nível das saídas MAIN MIX.

XENYX 302USB Getting started

EN Step 3: Getting started

ES Paso 3: Puesta en marcha

FR Étape 3 : Mise en œuvre

DE Schritt 3: Erste Schritte

PT Passo 3: Primeiros Passos

1 EN Make sure the power to all devices is turned off. Connect all appropriate audio, power and USB cables to the mixer.

The mixer can be powered with the included USB power adaptor, or by a computer via bus power. *Note* Some tablet computers may not provide sufficient bus power.

ES Asegúrese de que todos los aparatos del sistema estén apagados. Realice todas las conexiones adecuadas (audio, alimentación y USB) al mezclador. Este mezclador puede recibir corriente desde el adaptador de corriente USB incluido o desde un ordenador vía alimentación por bus. *Nota* Algunos ordenadores portátiles y "tabletas" es posible que no puedan ofrecer el suficiente voltaje para hacer funcionar esta unidad por alimentación por bus.

FR Placez tous les équipements hors tension. Reliez tous les câbles audio, d'alimentation et les câbles USB à la console de mixage. La console de mixage peut être alimentée par l'adaptateur USB fourni, ou par le bus USB d'un ordinateur. *Remarque* Certains portables compacts risquent de ne pas fournir une alimentation suffisamment puissante.

DE Achten Sie darauf, dass alle Geräte ausgeschaltet sind. Schließen Sie alle notwendigen Audio-, Netz- und USB-Kabel an den Mischer an. Der Mischer kann über den mitgelieferten USB-Netzadapter oder über einen Computer-Bus mit Spannung versorgt werden. *Hinweis* Manche Tablet Computer liefern eventuell nicht genügend Bus-Spannung.

PT Certifique-se de ter desligado todos os dispositivos. Conecte todos os cabos apropriados de áudio, alimentação e USB ao mixer. O mixer pode ser ligado com o adaptador USB que vem incluído, ou por um computador através da alimentação de barramento. *Observação* Alguns computadores tablet podem não fornecer alimentação de barramento suficiente.

2 EN Set the EQ and PAN/BAL faders to the center "0" position, and turn all other knobs full counterclockwise.

ES Ajuste los faders EQ y PAN/BAL a la posición "0" central y coloque el resto de mandos en su tope izquierdo (mínimo).

FR Réglez les Faders EQ et PAN/BAL au centre sur "0", et placez tous les autres boutons au minimum.

DE Stellen Sie die EQ- und PAN/BAL-Schieberegler auf die mittlere "0" Position ein und drehen Sie alle anderen Regler ganz nach links.

PT Ajuste os faders EQ e PAN/BAL para a posição central "0", e gire todos os botões completamente na direção anti-horária.

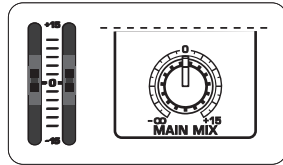

3 EN Power on any external equipment such as speakers or power amplifiers.

ES Encienda el resto de dispositivos externos como los recintos acústicos y etapas de potencia.

FR Alimentez les enceintes ou les amplificateurs de puissance.

DE Schalten Sie alle externen Geräte, z. B. Lautsprecher oder Endstufen, ein.

PT Ligue todos equipamentos externos, tais como alto-falantes ou amplificadores de potência.

4 EN While talking through the mic connected to the MIC IN jack, turn the GAIN knob clockwise until the CLIP LED lights momentarily during the loudest peaks in your speaking.

ES Mientras habla o canta en el micro que tenga conectado a la toma MIC IN, gire a la derecha el mando GAIN hasta que el piloto CLIP se ilumine momentáneamente durante los picos más potentes de su interpretación.

FR Tout en parlant dans le micro connecté à l'entrée MIC IN, montez le GAIN jusqu'à ce que la Led CLIP s'allume rapidement sur les passages les plus forts.

DE Sprechen Sie ins Mikrofon, das an die MIC IN-Buchse angeschlossen ist, und drehen Sie den GAIN-Regler nach rechts, bis die CLIP LED kurzzeitig bei den lautesten gesprochenen Stellen aufleuchtet.

PT Enquanto fala através do microfone conectado ao jack MIC IN, gire o botão de ganho 'GAIN' na direção horária até as luzes do LED do CLIP momentaneamente durante os picos de volume alto enquanto fala.

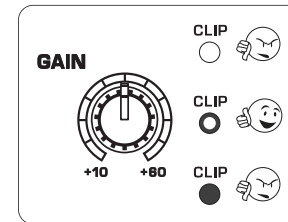

5 EN Select the source for the LINE/USB channel with the LINE/USB FROM button, and select its destination with the LINE/USB TO button.

ES Elija la fuente para el canal LINE/USB con el botón LINE/USB FROM y elija después el destino de la señal con el botón LINE/USB TO.

FR Sélectionnez la source de la voie LINE/USB avec la touche LINE/USB FROM, et sélectionnez sa destination avec la touche LINE/USB TO.

DE Wählen Sie die Signalquelle für den LINE/USB-Kanal mit der LINE/USB FROM-Taste und wählen Sie das Ziel mit der LINE/USB TO-Taste.

PT Selecione a fonte do canal LINE/USB com o botão LINE/USB FROM, e selecione o seu destino com o botão LINE/USB TO.

6 EN Turn the MAIN MIX knob to the center 0 position. If the SIG/CLIP LEDs light up red at any time, turn the MAIN MIX knob back down.

ES Gire el mando MAIN MIX hasta colocarlo en la posición "0" central. Si los pilotos SIG/CLIP se iluminan en rojo continuamente, reduzca un poco la posición del mando MAIN MIX.

FR Tournez le bouton MAIN MIX en position centrale 0. Si les Leds SIG/CLIP s'allument en rouge, baissez le bouton MAIN MIX.

DE Drehen Sie den MAIN MIX-Regler auf die zentrale 0-Position. Wenn die SIG/CLIP LEDs zu irgendeinem Zeitpunkt rot aufleuchten, drehen Sie den MAIN MIX-Regler zurück.

PT Gire o botão MAIN MIX até a posição central 0. Se os LEDs SIG/CLIP ficarem iluminados a qualquer momento, abaixe novamente o botão MAIN MIX.

7 EN Adjust the headphone volume with the PHONES knob. ES Ajuste el volumen de los auriculares con el mando PHONES.

FR Réglez le niveau dans le casque avec le bouton PHONES.

DE Stellen Sie die Kopfhörerlautstärke mit dem PHONES-Drehregler ein.

PT Ajuste o volume do fone de ouvido com os botões PHONES.

8 EN Adjust the MIC and LINE/USB volume levels to achieve a balanced mix.

ES Ajuste los niveles de volumen MIC y LINE/USB hasta conseguir una mezcla adecuada entre ambas señales.

FR Réglez les niveaux MIC et LINE/USB pour équilibrer votre mixage.

DE Stellen Sie die MIC- und LINE/USB-Pegel ein, um eine ausgewogene Mischung zu erzielen.

PT Ajuste os níveis de volume do MIC e LINE/USB para obter um mix balanceado.

9 EN Adjust the left-right position of each channel in the stereo field if necessary by turning the PAN and BAL faders.

ES Si es necesario, ajuste la posición izquierda-derecha dentro del campo stereo de cada canal por medio de los faders PAN y BAL.

FR Réglez la position gauche-droite de chaque voie dans le mixage avec les Faders PAN et BAL.

DE Stellen Sie nötigenfalls die Links/Rechts-Position jedes Kanals im Stereofeld ein, indem Sie die PAN- und BAL-Schieberegler verschieben.

PT Ajuste a posição esquerda-direita 'left-right' de cada canal no campo estéreo, se necessário, girando os faders PAN e BAL.

XENYX 302USB Getting started

EN Step 3: Getting started

ES Paso 3: Puesta en marcha

FR Étape 3 : Mise en œuvre

DE Schritt 3: Erste Schritte

PT Passo 3: Primeiros Passos

10

Follow these steps to create recordings on your computer:

- Connect a microphone to the MIC IN and/or a stereo source to the 2-TRACK inputs. Connect headphones to the PHONES jack
- Press the LINE/USB FROM button to select USB PLAY

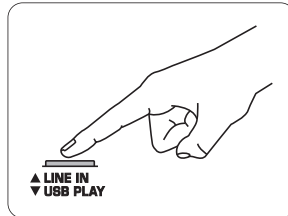

- Press the LINE/USB TO button to select PHONES

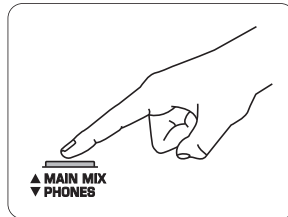

- Set the 2-TRACK TO button in the UP position (MAIN MIX)



- Connect the mixer to a free USB port with the included USB cable. It will take a few seconds for the computer to recognize your device

- If using a Windows computer, download the BEHRINGER USB Audio Driver from the Support section of behringer.com to achieve low latency. Alternatively, you may use the free ASIO4ALL driver. This will allow you to monitor your recordings without hearing a delay between the incoming and outgoing signals
- Select 'USB Audio CODEC' as the sound card for both Input and Output in your system audio settings

Note Make sure that no "software thru" function is activated while recording.

ES Siga estos pasos para crear grabaciones en su ordenador:

- Conecte un micrófono a la toma MIC IN y/o una fuente stereo a las entradas 2-TRACK. Conecte unos auriculares a la salida PHONES
- Pulse el botón LINE/USB FROM y elija la posición USB PLAY
- Pulse el botón LINE/USB TO y elija la posición PHONES
- Ajuste el botón 2-TRACK TO a la posición de "no pulsado" (MAIN MIX)
- Conecte este mezclador a un puerto USB libre con el cable USB incluido. El ordenador tardará unos segundos en reconocer el nuevo dispositivo
- Si está usando un ordenador con sistema operativo Windows, descárguese el driver o controlador audio BEHRINGER USB que encontrará en la sección Support de nuestra página web en behringer.com para conseguir así la mínima latencia posible. Alternativamente, también puede usar el driver gratuito ASIO4ALL. Esto le permitirá monitorizar sus grabaciones sin que haya retardo entre las señales de entrada y salida

- Elija 'USB Audio CODEC' como la tarjeta de sonido para tanto la entrada como la salida en la configuración audio de su sistema

Nota Asegúrese de no tener activa ninguna función "software thru" durante la grabación.

FR Suivez ces étapes pour enregistrer sur votre ordinateur :

- Connectez un micro à l'entrée MIC IN et/ou une source stéréo aux entrées 2-TRACK. Connectez le casque à la sortie PHONES
- Appuyez sur la touche LINE/USB FROM et sélectionnez USB PLAY
- Appuyez sur la touche LINE/USB TO et sélectionnez PHONES
- Placez la touche 2-TRACK TO en position HAUTE (MAIN MIX)
- Connectez la console à un port USB libre avec le câble USB fourni. L'ordinateur met quelques secondes à détecter la console
- Si vous utilisez un ordinateur Windows, téléchargez le pilote audio BEHRINGER USB Audio dans la section Support du site behringer.com pour obtenir une latence faible. Sinon, utilisez le pilote gratuit ASIO4ALL. Ceci vous permet d'écouter vos enregistrements sans délai dans l'écoute des signaux entrant et sortant
- Sélectionnez 'USB Audio CODEC' comme carte son de l'entrée et de la sortie des paramètres de votre système audio

Remarque Désactivez toutes les fonctions "Software Thru" qui peuvent être actives pendant l'enregistrement.

DE Um mit dem Computer aufzunehmen, gehen Sie wie folgt vor:

- Schließen Sie ein Mikrofon an den MIC IN-Eingang und/oder eine Stereoquelle an die 2-TRACK-Eingänge an. Schließen Sie Kopfhörer an die PHONES-Buchse an
- Drücken Sie die LINE/USB FROM-Taste, um USB PLAY zu wählen
- Drücken Sie die LINE/USB TO-Taste, um PHONES zu wählen
- Lösen Sie die 2-TRACK TO-Taste (MAIN MIX)
- Schließen Sie den Mischer mit dem mitgelieferten USB-Kabel an einen freien USB-Port an. Der Computer benötigt einige Sekunden, um Ihr Gerät zu erkennen
- Wenn Sie einen Windows-Computer benutzen, laden Sie in der Rubrik "Support" von behringer.com den BEHRINGER USB Audio Driver herunter, um eine möglichst geringe Latenz zu erzielen. Alternativ ist auch der kostenlose ASIO4ALL-Treiber verwendbar. Dadurch können Sie Ihre Aufnahmen abhören, ohne dass zwischen den eingehenden und ausgehenden Signalen eine wahrnehmbare Verzögerung entsteht
- Wählen Sie in den Audioeinstellungen Ihres Systems die Option 'USB Audio CODEC' als Soundkarte für den Eingang und Ausgang

Hinweis Achten Sie darauf, dass während der Aufnahme keine "Software Thru"-Funktion aktiviert ist.

PT Siga esses passos para criar gravações no seu computador:

- Conecte um microfone ao MIC IN e/ou uma fonte estereo às entradas 2-TRACK. Conecte os fones de ouvido ao jack PHONES
 - Pressione o botão LINE/USB FROM para selecionar USB PLAY
 - Pressione o botão LINE/USB TO para selecionar PHONES
 - Ajuste o botão 2-TRACK na posição UP (MAIN MIX)
 - Conecte o mixer a uma porta USB com o cabo USB que vem incluído. Irá levar alguns segundos para o computador reconhecer o dispositivo
 - Se estiver usando um computador Windows, baixe o driver de áudio BEHRINGER USB Audio Driver da seção Support do site behringer.com para conseguir baixa latência. O driver gratuito ASIO4ALL pode ser usado alternativamente. Isto lhe possibilitará monitorar suas gravações sem ouvir o atraso entre os sinais de entrada e saída
 - Selecione o 'USB Audio CODEC' como o cartão de som tanto para a Entrada quanto para a Saída no seu sistema de configuração de áudio
- *Observação* Certifique-se de que nenhuma função "software thru" esteja ativada enquanto estiver gravando.

EN Specifications

Mic Input

Microphone Input	
Type	XLR/¼" combo connector, electronically balanced
Mic E.I.N. ¹ (20 Hz - 20 kHz)	
@ 0 Ω source resistance	-130 dB / -133.1 dB A-weighted
@ 50 Ω source resistance	-128 dB / -131.5 dB A-weighted
@ 150 Ω source resistance	-127 dB / -129.8 dB A-weighted
Frequency response (-1 dB)	18 Hz - 40 kHz
Frequency response (-3 dB)	< 10 Hz - 75 kHz
Gain range	+15 dB to +55 dB
Max. input level	+12 dBu @ +10 dB Gain
Impedance	2 kΩ
Signal-to-noise ratio	98 dB / 101 dB A-weighted (0 dBu in @ +22 dB Gain)
Distortion (THD+N)	0.013%

Frequency Response (Mic In → Main Out)

18 Hz - 40 kHz	+0 dB / -1 dB
10 Hz - 75 kHz	+0 dB / -3 dB

Stereo Line Input

Type	RCA jacks, unbalanced
Impedance	6 kΩ
Gain range	-∞ to +20 dB
Max. input level	+20 dBu

2-Track In

Type	RCA jacks, unbalanced
Impedance	20 kΩ
Max. input level	+20 dBu

Headset Mic In

Type	¼" TRS mini jack
Impedance	6 kΩ
Max. input level	+22 dBu @ Gain Min

Equalizer

Low	80 Hz / ±15 dB
High	12 kHz / ±15 dB

Main Outputs

Type	RCA, unbalanced
Impedance	470 Ω
Max. output level	+22 dBu

Phones Output

Type	¼" TRS mini jack
Max. output level	+7 dBu / 150 Ω

System Data (Noise)

Main mix @ -∞, channel fader @ -∞	-96 dBu / -101 dBu A-weighted
Main mix @ 0 dB, channel fader @ -∞	-82 dBu / -87 dBu A-weighted
Main mix @ 0 dB, channel fader @ 0 dB	-80 dBu / -85 dBu A-weighted

External USB Switching Power Supply

Input voltage	100-240 V~, 50/60 Hz
Power consumption	3.6 W

302USB

Input voltage	5 VDC, 500 mA
Power consumption	0.9 W

USB

Connector	Type B
Converter	16-bit
Sample Rate	48 kHz

Size/Weight

Dimensions (H x W x D)	46 x 114 x 136 mm (1.8 x 4.5 x 5.4")
Weight	0.38 kg (0.8 lbs)

¹ Equivalent Input Noise

Other important information

EN Important information

1. Register online. Please register your new MUSIC Group equipment right after you purchase it by visiting behringer.com. Registering your purchase using our simple online form helps us to process your repair claims more quickly and efficiently. Also, read the terms and conditions of our warranty, if applicable.

2. Malfunction. Should your MUSIC Group Authorized Reseller not be located in your vicinity, you may contact the MUSIC Group Authorized Fulfiller for your country listed under "Support" at behringer.com. Should your country not be listed, please check if your problem can be dealt with by our "Online Support" which may also be found under "Support" at behringer.com. Alternatively, please submit an online warranty claim at behringer.com BEFORE returning the product.

3. Power Connections. Before plugging the unit into a power socket, please make sure you are using the correct mains voltage for your particular model. Faulty fuses must be replaced with fuses of the same type and rating without exception.

ES Aspectos importantes

1. Registro online. Le recomendamos que registre su nuevo aparato MUSIC Group justo después de su compra accediendo a la página web behringer.com. El registro de su compra a través de nuestro sencillo sistema online nos ayudará a resolver cualquier incidencia que se presente a la mayor brevedad posible. Además, aproveche para leer los términos y condiciones de nuestra garantía, si es aplicable en su caso.

2. Averías. En el caso de que no exista un distribuidor MUSIC Group en las inmediaciones, puede ponerse en contacto con el distribuidor MUSIC Group de su país, que encontrará dentro del apartado "Support" de nuestra página web behringer.com. En caso de que su país no aparezca en ese listado, acceda a la sección "Online Support" (que también encontrará dentro del apartado "Support" de nuestra página web) y compruebe si su problema aparece descrito y solucionado allí. De forma alternativa, envíenos a través de la página web una solicitud online de soporte en periodo de garantía ANTES de devolvernos el aparato.

3. Conexiones de corriente. Antes de enchufar este aparato a una salida de corriente, asegúrese de que dicha salida sea del voltaje adecuado para su modelo concreto. En caso de que deba sustituir un fusible quemado, deberá hacerlo por otro de idénticas especificaciones, sin excepción.

FR Informations importantes

1. Enregistrez-vous en ligne. Prenez le temps d'enregistrer votre produit MUSIC Group aussi vite que possible sur le site Internet behringer.com. Le fait d'enregistrer le produit en ligne nous permet de gérer les réparations plus rapidement et plus efficacement. Prenez également le temps de lire les termes et conditions de notre garantie.

2. Dysfonctionnement. Si vous n'avez pas de revendeur MUSIC Group près de chez vous, contactez le distributeur MUSIC Group de votre pays : consultez la liste des distributeurs de votre pays dans la page "Support" de notre site Internet behringer.com. Si votre pays n'est pas dans la liste, essayez de résoudre votre problème avec notre "aide en ligne" que vous trouverez également dans la section "Support" du site behringer.com. Vous pouvez également nous faire parvenir directement votre demande de réparation sous garantie par Internet sur le site behringer.com AVANT de nous renvoyer le produit.

3. Raccordement au secteur. Avant de relier cet équipement au secteur, assurez-vous que la tension secteur de votre région soit compatible avec l'appareil. Veuillez à remplacer les fusibles uniquement par des modèles exactement de même taille et de même valeur électrique — sans aucune exception.

DE Weitere wichtige Informationen

1. Online registrieren. Bitte registrieren Sie Ihr neues MUSIC Group-Gerät direkt nach dem Kauf auf der Website behringer.com. Wenn Sie Ihren Kauf mit unserem einfachen online Formular registrieren, können wir Ihre Reparaturansprüche schneller und effizienter bearbeiten. Lesen Sie bitte auch unsere Garantiebedingungen, falls zutreffend.

2. Funktionsfehler. Sollte sich kein MUSIC Group Händler in Ihrer Nähe befinden, können Sie den MUSIC Group Vertrieb Ihres Landes kontaktieren, der auf behringer.com unter „Support“ aufgeführt ist. Sollte Ihr Land nicht aufgelistet sein, prüfen Sie bitte, ob Ihr Problem von unserem „Online Support“ gelöst werden kann, den Sie ebenfalls auf behringer.com unter „Support“ finden. Alternativ reichen Sie bitte Ihren Garantieanspruch online auf behringer.com ein, BEVOR Sie das Produkt zurücksenden.

3. Stromanschluss. Bevor Sie das Gerät an eine Netzsteckdose anschließen, prüfen Sie bitte, ob Sie die korrekte Netzspannung für Ihr spezielles Modell verwenden. Fehlerhafte Sicherungen müssen ausnahmslos durch Sicherungen des gleichen Typs und Nennwerts ersetzt werden.

PT Outras Informações Importantes

1. Registre-se online. Por favor, registre seu novo equipamento MUSIC Group logo após a compra visitando o site behringer.com. Registrar sua compra usando nosso simples formulário online nos ajuda a processar seus pedidos de reparos com maior rapidez e eficiência. Além disso, leia nossos termos e condições de garantia, caso seja necessário.

2. Funcionamento Defeituoso. Caso seu fornecedor MUSIC Group não esteja localizado nas proximidades, você pode contatar um distribuidor MUSIC Group para o seu país listado abaixo de "Suporte" em behringer.com. Se seu país não estiver na lista, favor checar se seu problema pode ser resolvido com o nosso "Suporte Online" que também pode ser achado abaixo de "Suporte" em behringer.com. Alternativamente, favor enviar uma solicitação de garantia online em behringer.com ANTES da devolução do produto.

3. Ligações. Antes de ligar a unidade à tomada, assegure-se de que está a utilizar a voltagem correcta para o modelo em questão. Os fusíveis com defeito terão de ser substituídos, sem qualquer excepção, por fusíveis do mesmo tipo e corrente nominal.

FEDERAL COMMUNICATIONS COMMISSION COMPLIANCE INFORMATION



Responsible Party Name: **MUSIC Group Services NV Inc.**

Address: **5270 Procyon Street
Las Vegas, NV 89118
USA**

Phone Number: **+1 702 800 8290**

XENYX 302USB

complies with the FCC rules as mentioned in the following paragraph:

This equipment has been tested and found to comply with the limits for a Class B digital device, pursuant to part 15 of the FCC Rules. These limits are designed to provide reasonable protection against harmful interference in a residential installation. This equipment generates, uses and can radiate radio frequency energy and, if not installed and used in accordance with the instructions, may cause harmful interference to radio communications. However, there is no guarantee that interference will not occur in a particular installation. If this equipment does cause harmful interference to radio or television reception, which can be determined by turning the equipment off and on, the user is encouraged to try to correct the interference by one or more of the following measures:

- Reorient or relocate the receiving antenna.
- Increase the separation between the equipment and receiver.
- Connect the equipment into an outlet on a circuit different from that to which the receiver is connected.
- Consult the dealer or an experienced radio/TV technician for help.

This device complies with Part 15 of the FCC rules. Operation is subject to the following two conditions:

- (1) this device may not cause harmful interference, and
- (2) this device must accept any interference received, including interference that may cause undesired operation.

Important information:

Changes or modifications to the equipment not expressly approved by MUSIC Group can void the user's authority to use the equipment.

Dedicate Your Life to Music