

Электросамокат Artway X10
РУКОВОДСТВО ПОЛЬЗОВАТЕЛЯ

ARTWAY®



14+

СОДЕРЖАНИЕ:



Комплектация.....	2
Схема устройства	3
Сборка	4
Установка запасного аккумулятора	4
Зарядка аккумулятора.....	5
Эксплуатация	5
Инструкция по технике безопасности	6
Складывание и транспортировка	6
Обслуживание.....	7
Технические характеристики.....	8
Мобильное приложение.....	9

1. Комплектация

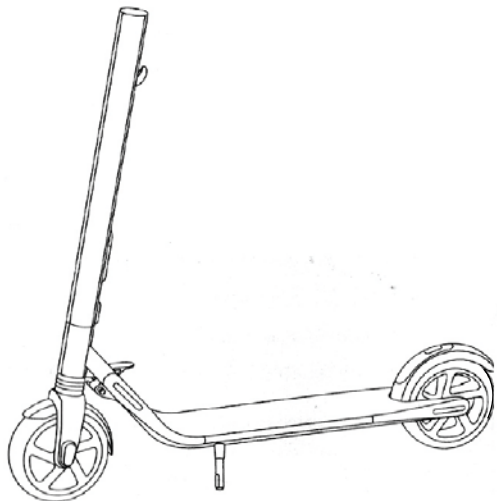

Самокат

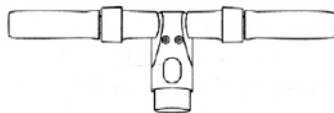

Руль



Винт (5 + 1 дополнительный)

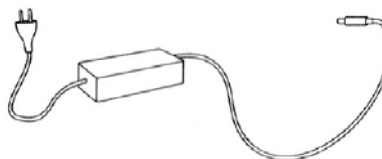

Зарядное устройство



Шестигранный ключ



Гарантийный талон



Инструкция

2. Схема устройства

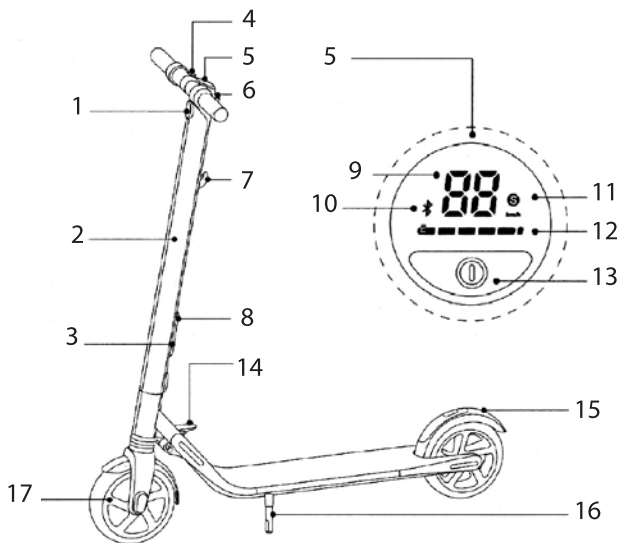

- 1- Фонарь
- 2 - Рулевая стойка (внутри расположен аккумулятор)
- 3 - Разъем для дополнительного аккумулятора
- 4 - Ручка газа

- 5 - Дисплей и кнопка Power
- 6 - Ручка тормоза
- 7 - Фиксаторы для транспортировки
- 8 - Разъем для подключения з/у

9 - Спидометр:

отображает текущую скорость/код ошибки при сбое в работе

10 - Bluetooth:

мигающая иконка сигнализирует о том, что устройство готово к подключению. Если горит постоянно – связь установлена.

11 - Режим:

двойное нажатие кнопки Power для переключения

- **Красный** – спортивный режим (максимальная мощность/ скорость, пробег уменьшается)

- **Белый** – обычный режим (средняя мощность, оптимальный пробег)

- **На дисплее информация отсутствует** – экономный режим (минимальная мощность, ограниченная скорость и максимальный пробег)

12 - Уровень заряда аккумулятора:

5 делений, каждое из которых соответствует 20% заряда

13 - Кнопка Power

14 - Педаль

15 - Заднее крыло/ножной тормоз

16 - Подножка

17 - Мотор-колесо

Функционал кнопки Power:

Короткое нажатие – включение.

Длительное нажатие – выключение.

Во время работы:

Однократное нажатие – вкл/выкл фары,

Двойное нажатие – переключение режимов работы.

3. Сборка

1. Начните раскладывать самокат до тех пор, пока не услышите щелчок. После этого "Педаль" (№14, стр.3) поставить в положение вверх. Затем откройте подножку, чтобы придать самокату устойчивость.
2. Надежно соедините провода внутри рулевой стойки. Установите руль на рулевую стойку. Убедитесь, что устанавливаете руль правильной стороной (фара «смотрит» вперед)
3. Закрутите винты (по 2 с каждой стороны) используя шестигранный ключ
4. Включите/выключите самокат, чтобы проверить правильность сборки

4. Установка дополнительного аккумулятора:

Внимание: используйте только винты из комплекта

Выполните следующие действия для установки дополнительного аккумулятора:



1. Удалите 3 винта на рулевой стойке, как показано на изображении. Затем снимите заглушку, расположенную рядом с портом для подключения з/у

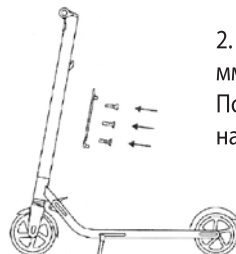

2. Закрепите подставку 3-мя 10 мм винтами (входят в комплект). Пожалуйста, убедитесь в надежности крепления.

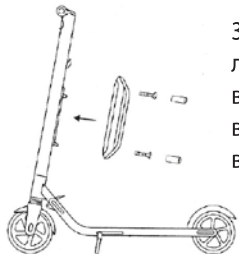

3. Установите дополнительный аккумулятор на подставку и закрепите его 2-мя винтами из комплекта. После того, как винты будут надежно затянуты, установите на них заглушки.

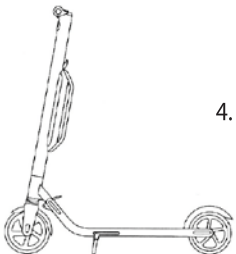

4. Убедитесь в том, что самокат работает

5. Зарядка

Зарядка без дополнительного аккумулятора



Зарядка с дополнительным аккумулятором

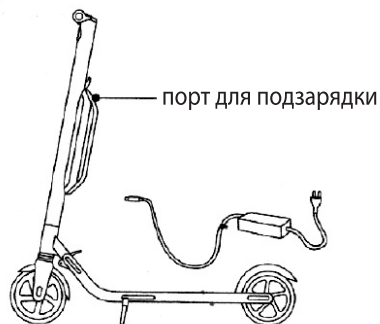

Необходимые действия для подзарядки аккумулятора:

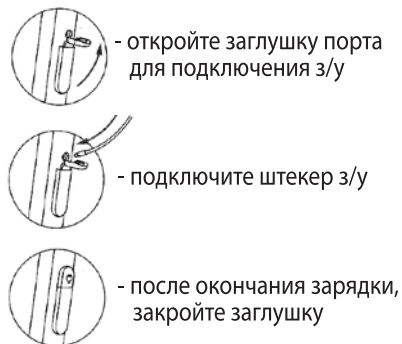

Внимание!

Не подключайте зарядное устройство, если порт или кабель з/у влажные. Устройство полностью заряжено, когда индикатор поменяет цвет с красного (идет зарядка) на зеленый. Всегда закрывайте заглушку после зарядки батареи.

6. Эксплуатация

Наденьте шлем и другое защитное снаряжение, чтобы минимизировать возможность получения травм.

1. Включите электросамокат и проверьте уровень заряда. Зарядите устройство, если батарея разряжена.
2. Одной ногой встаньте на платформу самоката, другой оттолкнитесь, чтобы начать движение.
3. Поставьте вторую ногу на подставку и примите устойчивое положение. Нажмите акселератор, чтобы увеличить скорость. Примечание: для вашей безопасности, мотор не включится, пока электросамокат не разовьет скорость 3км/ч.
4. Чтобы уменьшить скорость, отпускайте акселератор. Для экстренного торможения нажмите рычаг тормоза и одновременно нажмите ногой на заднее крыло. Внимание: при экстренном торможении вы рискуете получить серьезные травмы в следствие падения. Поддерживайте разумную скорость и будьте внимательны.
5. Чтобы повернуть, слегка сместите центр тяжести в нужную сторону и плавно поверните руль

7. Инструкция по технике безопасности

Внимание! Несоблюдение данных правил может привести к серьезным повреждениям.

- Не катайтесь в дождливую погоду
- Не проезжайте «лежащие полицейские», пороги и другие препятствия на высокой скорости
- Берегите голову при проезде дверных проемов
- Следите за скоростью при движении вниз со склона. Используйте оба типа тормоза, если скорость слишком высока
- Если вы ведете самокат рядом с собой, никогда не нажимайте акселератор
- Избегайте наезда на препятствия
- Не вешайте тяжелые предметы на руль
- Не катайтесь на самокате стоя на одной ноге
- Не выезжайте на самокате на проезжую часть
- При движении на высокой скорости избегайте резких поворотов руля
- Не катайтесь по лужам
- Электросамокат предназначен для использования одним человеком. Не пытайтесь эксплуатировать его вдвоем и более. Не катайте детей.
- Не ставьте ногу на педаль во время движения
- Не прикасайтесь к мотор-колесу после поездки, так как оно нагревается
- Не катайтесь без рук, или держась за руль одной рукой
- Не катайтесь на самокате по лестницам и другим препятствиям

8. Складывание и транспортировка

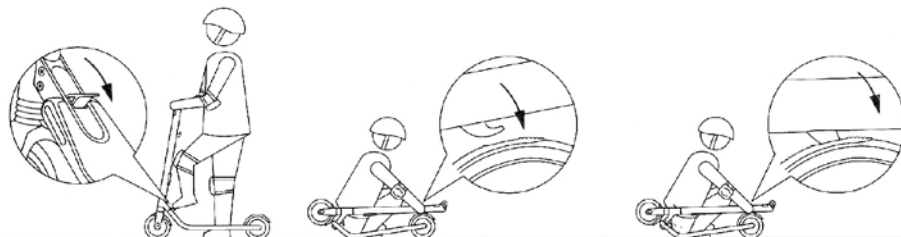

Складывание:

Нажмите на педаль и одновременно слегка потяните на себя руль. Затем переведите рулевую стойку в горизонтальное положение и закрепите при помощи фиксатора на заднем крыле.



Транспортировка:

Теперь, когда самокат собран, просто поднимите его и перенесите в необходимое место.

9. Обслуживание

Чистка и хранение.

Используйте влажную тряпку для поддержания чистоты. Используйте зубную пасту и зубную щетку для удаления трудно выводимых загрязнений, затем протрите корпус влажной тканью. Чтобы удалить царапины на пластиковых деталях, используйте материалы для полировки.

Примечание.

Не используйте спирт, бензин, керосин и другие едкие вещества, химические растворители для очистки самоката. Это может привести к серьезному повреждению корпуса и нарушить структуру внутренних элементов. Не мойте электросамокат под сильным напором воды, даже если самокат выключен.

Внимание!

До чистки убедитесь, что электросамокат выключен, кабель зарядного устройства не подключен, заглушка порта для подключения з/у закрыта.

Храните самокат в прохладном и сухом месте. Не оставляйте устройство на улице. Длительное нахождение устройства под солнцем / при очень высокой температуре / слишком низкой температуре может привести к быстрому износу корпуса, колес или уменьшить срок службы батареи

Обслуживание аккумулятора

Не храните и не заряжайте аккумулятор при температуре, превышающей установленные пределы (см. раздел технические характеристики)

Не прокалывайте и не разбирайте аккумулятор.

От качества обслуживания аккумулятора зависит срок его службы. Заряжайте аккумулятор после каждой поездки и избегайте ее полной разрядки.

При использовании устройства в условиях нормальной комнатной температуры (22°C) самокат сможет проехать гораздо большее расстояние и его производительность будет выше. Используя самокат при температурах ниже 0°C, производительность и расстояние пробега снизится. При температуре -10°C производительность становится как минимум в 2 раза меньше, чем при использовании в нормальных условиях. Производительность аккумулятора восстановится при увеличении температуры до нормальной. Более подробная информация доступна в приложении.

Примечание:

Полностью заряженный электросамокат может находиться в режиме ожидания до 120-180 дней.

В режиме ожидания аккумулятор может сохранять заряд в течение 30-60 дней. Не забывайте заряжать аккумулятор после каждого использования. Чип внутри аккумулятора сохраняет информацию о его состоянии (заряд-разряд). Полная разрядка аккумулятора может привести к его необратимому повреждению. Это повреждение не является гарантийным случаем.

Внимание!

Не пытайтесь самостоятельно разобрать аккумулятор. Существует риск возгорания.

Внимание!

Во избежание получения травм или порчи электросамоката, не катайтесь, при температуре воздуха, выходящей за пределы рабочей температуры электросамоката (см. Технические характеристики), поскольку слишком низкая / высокая температура ограничит производительность устройства.

10. Технические характеристики

Рабочие параметры	Наименование	Параметры
Размер	Длина x ширина x Высота (см)	102 x 43 x 113
	В сложенном состоянии: Длина x Ширина x Высота(см)	113 x 43 x40
Вес	Общий вес (кг)	11,8; 13,25 с 2 АКБ
Требования	Вес пользователя (кг)	25-100
	Возраст	14+
	Рост(см)	120-200
Основные параметры	Максимальная скорость (км/ч)	До 25 км/ч в зависимости от веса и условий эксплуатации
	Пробег (км)	До 25 км, при идеальных условиях*
	Максимальный уклон (%)	10
	Область применения	Твердое ровное покрытие, возвышения до 1см, углубления до 3см.
	Диапазон рабочих температур (°C)	-10+40
	Температура хранения (°C)	-5+40
	Уровень защиты	IP54

Рабочие параметры	Наименование	Параметры
Параметры аккумулятора	Номинальное напряжение(VDC)	36В
	Максимальное напряжение заряда (VDC)	42В
	Температура зарядки	0°C -40°C
	Номинальная емкость	5,2Ач (x2)
	Система управления АКБ	перегрев, короткое замыкание, перегрузка, защита от перезарядки
	Количество аккумуляторов	2
Параметры двигателя	Номинальная мощность	350 W
Параметры зарядного устройства	Номинальная мощность (Вт)	71
	Номинальное входное напряжение	100-240V
	Номинальное выходное напряжение	42
	Номинальный ток	1.7А
	Время зарядки	3,5 ч
Характеристики	Амортизатор	Передний/задний
	Режимы	Спортивный, Обычный, экономный

* фактическое расстояние зависит от нагрузки, температуры окружающей среды, ветренности, дорожного покрытия, наклона дорожного покрытия, погодных условий, состояния аккумулятора, уровня заряда, особенностей вождения и других факторов.

14. Мобильное приложение

Для того, чтобы скачать приложение "Lenzod" для Android на Ваш смартфон, используйте QR код. Вы также можете скачать приложение "Lenzod" из Apple Store и Play Market



1. Включите самокат.
2. Включите Bluetooth на вашем смартфоне.
3. Запустите приложение Lenzod на смартфоне.
4. Пройдите процесс регистрации, нажатием «Регистрация не удалась»:



5. Введите адрес электронной почты. Нажмите «получить проверочный код» и ожидайте сообщения с кодом на электронную почту.

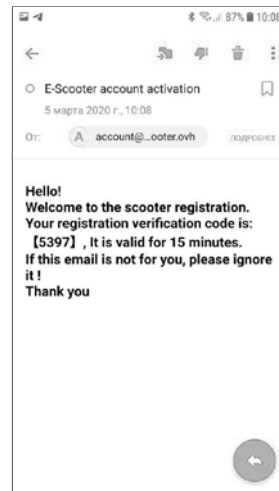

6. Придумайте пароль

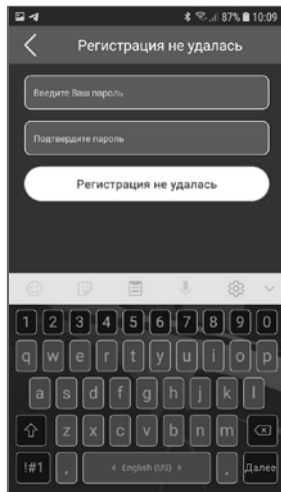

7. Нажмите «сканирование девайсов» и разрешите приложению доступ к данным местоположения. Затем, когда приложение обнаружит самокат, нажмите на «Scooter»



8. На экране основного меню отображены:

- Текущая скорость,
- Время последнего вождения,
- Передача,
- Заряд АКБ,
- Температура,
- Последний пробег
- Общий пробег самоката.

В нижней части экрана (слева на право):

- Кнопка «Домой» - возвращает на начальный экран,
- Кнопка «Настройки»,
- Кнопка переключения передач (скоростей),
- Кнопка «Личный кабинет»

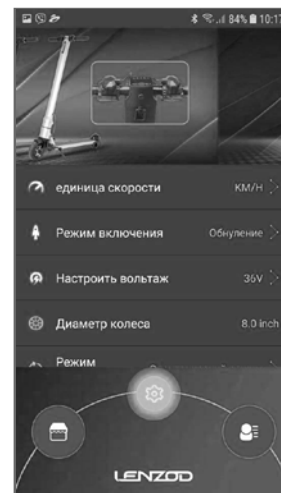
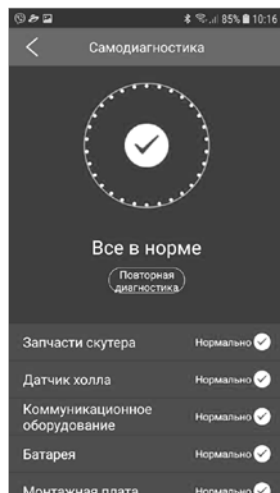



БЛАГОДАРИМ ЗА ВЫБОР ПРОДУКЦИИ ARTWAY. ЖЕЛАЕМ ПРИЯТНЫХ ПОЕЗДОК.



Изготовитель: Шенжень Вуйи Спорт Ко. ЛТД.
Адрес: Китай, Гвандунг провинц, Шенжень, Гонгминг Таун, Лоусун, 23 Мудун роад,
Хенганг Сайнс&Технолджи Парк, Строеение В, 4 этаж.
Сделано по заказу ООО «Сфера», 196084, г. Санкт-Петербург, Лиговский пр., д. 274,
лит. А, пом. 509.
Производство: КНР

Гарантийный срок – 12 месяцев
Дата изготовления указана в серийном номере
с 5 по 9 цифру, 5-ая цифра обозначает последнюю
цифру года производства, 6 и 7 цифры обозначают
месяц, 8 и 9 цифры обозначают число месяца.

