

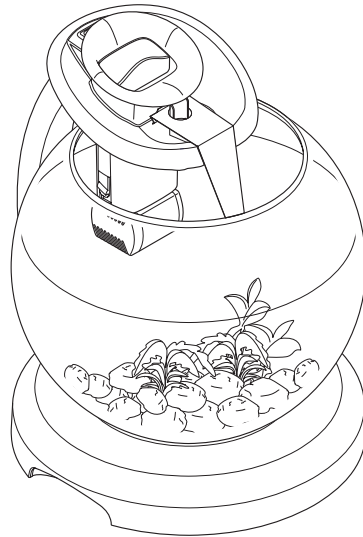

Duo Waterfall Globe

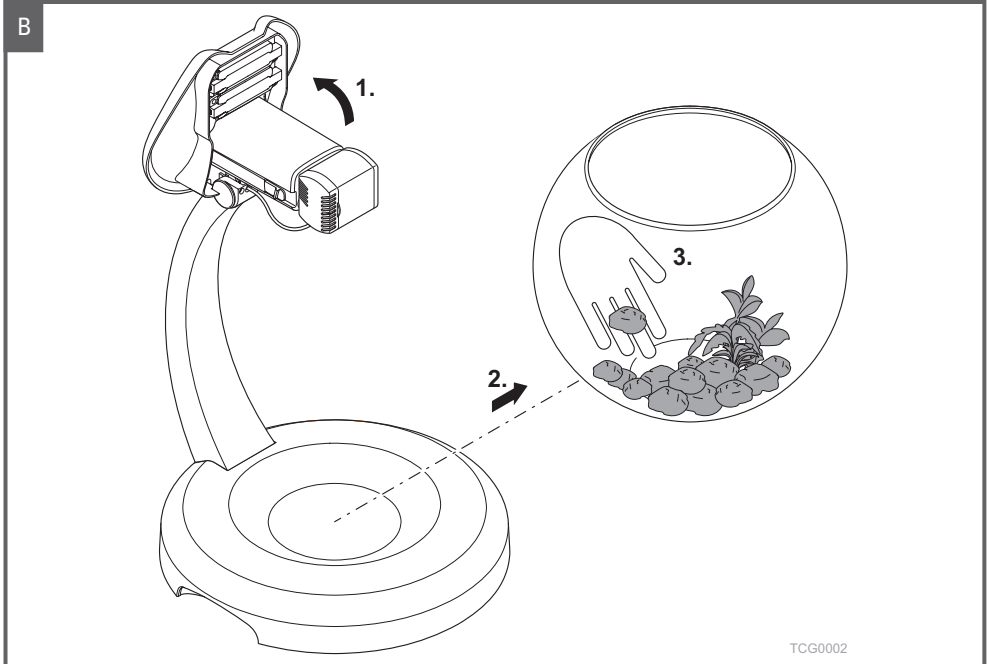

UK	Instruction manual	6
D	Bedienungsanleitung	16
F	Mode d'emploi	26
NL	Gebruiksaanwijzing	36
I	Istruzioni	46
E	Instrucciones	56
P	Manual de instruções	66
S	Bruksanvisning	76
DK	Brugsanvisning	86
PL	Instrukcja użytkowania	96
CZ	Návod k použití	106
RUS	Руководство по эксплуатации	116

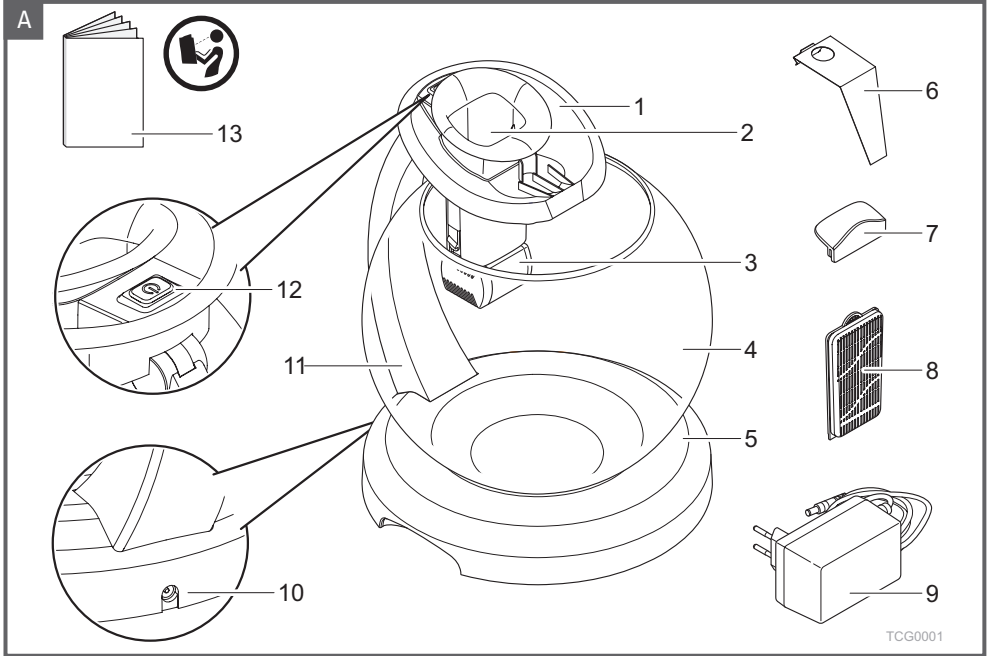

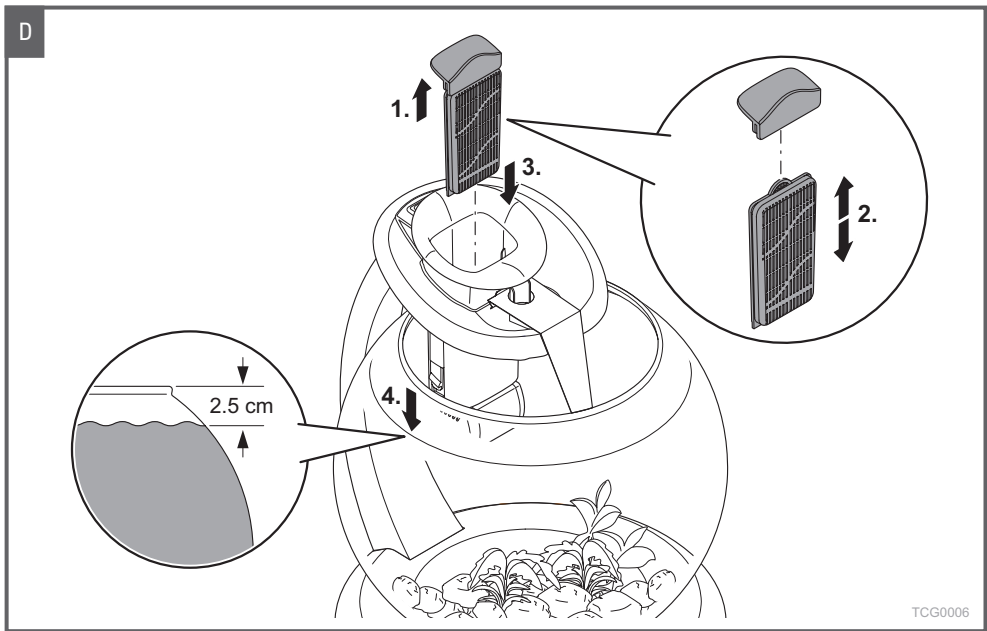
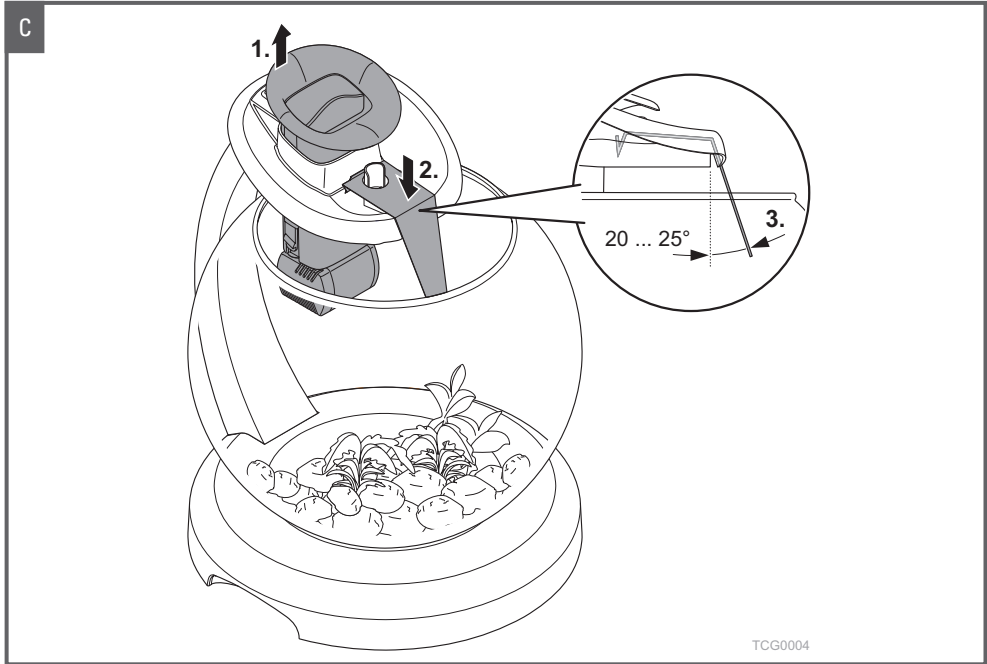

E

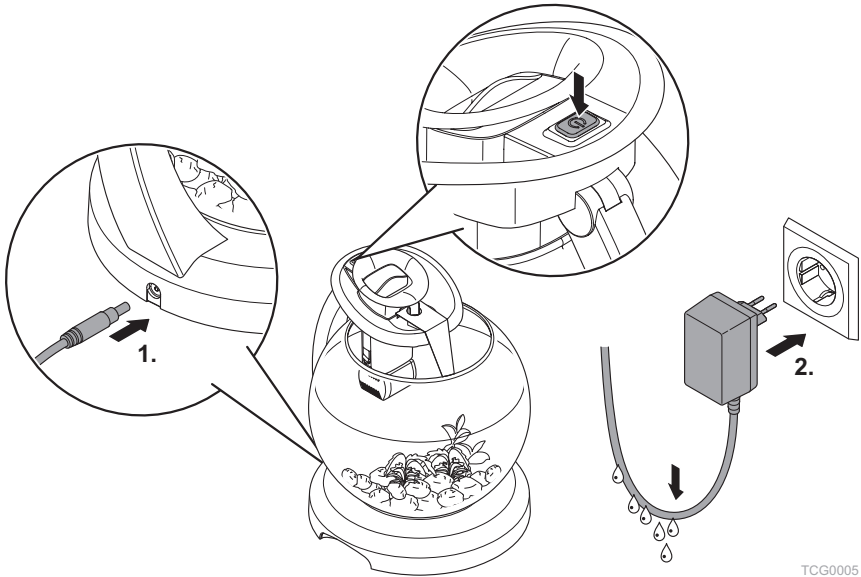

F

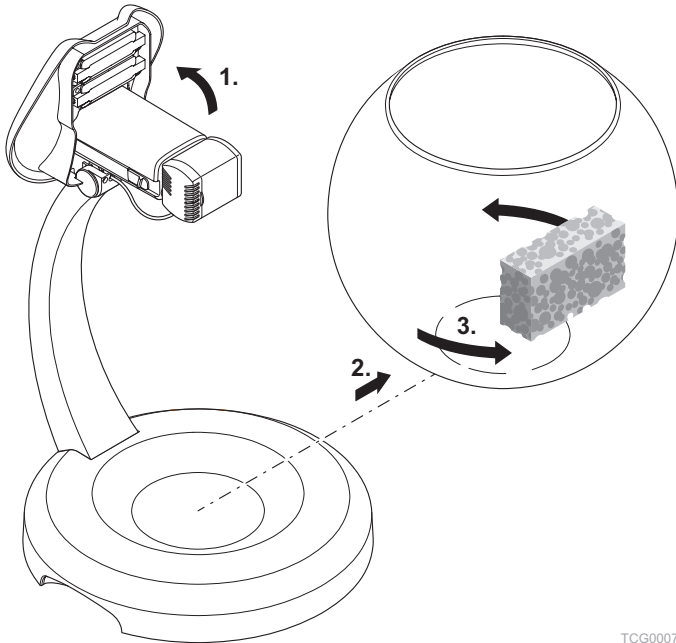

G

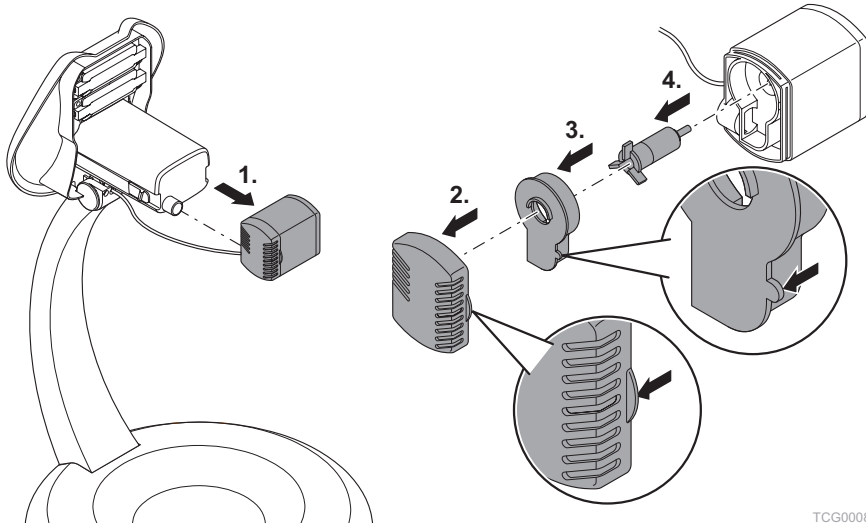

⚠ WARNING

- This device is suitable for use by children aged 8 and over as well as people with reduced physical, sensory or mental capacities or a lack of experience and knowledge if they are supervised or have been instructed how to safely use the device and understand the resultant risks.
- Children must not play with the device.
- Children must not conduct cleaning or user maintenance activities without supervision.
- Switch off and unplug all devices before reaching into the water.

CONTENTS

FOREWORD	7
ABOUT THIS MANUAL	7
SAFETY INSTRUCTIONS	8
SCOPE OF DELIVERY	9
PRODUCT BASICS	9
PREPARATIONS	10
SETTING UP THE AQUARIUM	10
INITIAL USE	11
MAINTENANCE	12
TROUBLESHOOTING	14
DISPOSAL	14
TECHNICAL SPECIFICATIONS	14
WARRANTY	15

FOREWORD

Thank you for choosing a quality product from Tetra. For further useful information and services in relation to your product and Tetra's fascinating underwater worlds, please visit our website: www.tetra.net.

ABOUT THIS MANUAL

Read and store the manual

This manual contains information about the safe use of the *Duo Waterfall Globe*. Please read the manual prior to using the device. The manual goes with the device and must be stored for future reference.

Explanation of the manual structure

DANGER

Indicates an immediately dangerous situation which will lead to death or serious injuries if it is not avoided.

WARNING

Indicates a possibly dangerous situation which can lead to death or serious injuries if it is not avoided.

CAUTION

Indicates a possibly dangerous situation which may result in minor or moderate injury if it is not avoided.

NOTE

Indicates a possibly dangerous situation which could lead to damage of property or the environment if it is not avoided.

Fig. A: Reference to a figure at the beginning of this manual.

1. Instruction.

- List

Page xy, section name: Reference to a page and the section concerned in this manual.

SAFETY INSTRUCTIONS

Prevention of electric shocks

- Only connect the *Duo Waterfall Globe* to a professionally installed plug socket.
- Only connect the power supply to the mains if the local supply voltage corresponds to the specifications in the technical data.
- Protect the power supply and plug-in connectors from moisture.
- Ensure that no moisture is able to penetrate the plug socket. Install the connection cable in such a manner that it hangs down slightly before reaching the socket.
- Never open the power supply housing.
- Do not modify the LED lighting product, the power supply or the connection cable.
- The connection cable is not replaceable. Do not use the power supply if the connection cable is damaged.
- In case of damage, immediately unplug the power supply from the mains.
- Always disconnect the power supply from the mains before cleaning the aquarium or carrying out any maintenance tasks.



Prevention of injuries and risks to people

- Never transport the aquarium when filled with water.
- Do not allow children to play with the packaging materials. Risk of suffocation.
- The power plug must be freely accessible so that it can be easily and quickly disconnected from the mains in an emergency.
- Ensure the connection cable does not pose a trip hazard.
- Glass breakage results in a risk of cuts.
 - Wear protective gloves when removing shards of glass.

Prevention of material damage

- Damage to the pump due to running dry. Only connect the aquarium to the mains power supply when the tank is filled with water and the pump is immersed in the water.
- Do not bend or crush the connection cable.
- Only ever pull on the power supply, not the connection cable.
- Only operate the aquarium with the power supply provided.
- Only use original spare parts and accessories.

Note the symbols on the device

	Do not dispose of with household waste; send for recycling.
	Protection class II: Metal parts which can lead to voltage failure are insulated.
	Intended for indoor use only.

SCOPE OF DELIVERY

Fig. A	
1	Water cascade
2	Filter housing
3	Pump
4	Tank
5	Base plate
6	Plastic slider to prevent water splash, 2 × (incl. 1 replacement part)
7	Filter holder
8	Filter cartridge
9	Power supply with connection cable
10	Connection for mains power cable
11	Illumination arm
12	Illumination switch
13	Operating manual

PRODUCT BASICS**Product description**

Duo Waterfall Globe is an aquarium with a built-in LED lighting product, pump and filter. The aquarium features a two-stage waterfall.

Intended use

Only use the *Duo Waterfall Globe*

- as an aquarium
- with chlorine-free tap water,
- in indoor areas,
- for private use,
- in line with the technical data.

PREPARATIONS

Order

Before setting up your aquarium:

- Purchase decorative materials for the tank from a specialist retailer. (📖 10, Choosing an installation location)
- Carefully remove any visible packaging materials.
- Clean the tank. (📖 12, Cleaning the tank)
- Choose a suitable installation location for the aquarium. (📖 10, Choosing an installation location)

Choosing an installation location

- The aquarium must not be positioned in direct sunlight.
- Never move the aquarium when filled with water. Choose a permanent location for the aquarium.
- Do not place the aquarium on or near electrical devices or sources of heat.
- Install the aquarium on a level, waterproof surface. The surface must not be subject to vibrations.
- The load-bearing capacity of the installation location must be greater than the weight of the aquarium when full.
- A socket must be located near the installation location. The power plug must be freely accessible so that the aquarium can be easily and quickly disconnected from the mains.

Decorative materials

Decorative materials (e.g. gravel, aquatic plants) enhance the aquarium. Ask your specialist retailer for advice when choosing these items so that you do not introduce any toxic or unsuitable materials into the aquarium.

SETTING UP THE AQUARIUM

To set up the aquarium, you need seven litres of chlorine-free tap water, and decorative material. Suitably arranged decorative material reduces the effect of the current in the tank.

Procedure:

Fig. B

1. Fold the water cascade up.
2. Remove the tank from the base plate and rinse with tap water.
 - Carefully set down the tank so that the glass does not break.
 - When cleaning, check the tank for leaks.
 - Remove any residual water from the tank.
3. Place the decorative material (e.g. gravel, aquatic plants) in the tank and arrange in place.
 - Distribute the items in the tank so that the water running down the waterfall hits the decorative material. This will settle the current.
4. Place the tank back on the base plate.
5. Fold the water cascade back down.

Fig. C

1. Gently pull out and hold the filter housing.
2. Attach the plastic slider (acts as splash water protection).
3. Carefully kink the plastic slider downwards so that the water runs down the waterfall and over the decorative material in the tank.

Fig. D

1. Pull out the filter cartridge from the filter holder.
2. Remove the filter cartridge. Then attach the new filter cartridge to the filter holder.
 - Make sure that the filter is the right way up.
3. Place the filter back in the filter housing.
 - Make sure that the filter is the right way up.
4. Slowly fill the tank with chlorine-free tap water.
 - Recommendation: Use a watering can when filling the tank. To protect the decorative material, carefully pour the water over the palm of your hand into the tank.
 - Fill the tank until the water level is 2.5 cm below the upper edge.

INITIAL USE

Make sure that the tank is correctly filled with water (observe the fill level) and that the pump is fully immersed in the water. Also take the following precautions:

- Water should not splash out of the aquarium.

Connecting the power supply

The pump starts up audibly as soon as the power supply is connected. The water is pumped through the filter cartridge and falls back down the waterfall into the tank.

Procedure:

Fig. E

1. Insert the plug into the connector on the base plate.
 - Make sure that all parts of the plug connection are dry.
 - Fully insert the plug.
2. Plug the power supply into the socket.
 - The lowest point of the connection cable must be below the socket to prevent any water dripping down from entering the socket.
 - The pump will operate if connected to the mains.

Switching the light on/off

Use the illumination switch to switch the light on or off.

Procedure:

Fig. E

- Press the illumination switch.

MAINTENANCE



NOTE

Do not use chemical cleaning agents. These are harmful to plants and the environment.

- Clean all components with a damp cloth or sponge only.
- When cleaning, only use clean water or special cleaning products for aquaria.

Always disconnect the power supply from the mains before cleaning the aquarium or carrying out any maintenance tasks.

Regular cleaning is necessary. Dead plant parts gather at the bottom of the tank and deplete the water of oxygen.

Necessary tasks	Interval	Description
Check the water level and top up if necessary. Recommendation: Use a watering can when filling the tank.	Once per week	Fig. D
Clean the tank	As needed	 12, Cleaning the tank
Replace the filter cartridge	Every three to four weeks	 13, Replacing the filter cartridge
Clean the pump	As needed	 13, Cleaning the pump

Cleaning the tank

CAUTION

The aquarium can break and you can cut yourself on the shards of glass.

- Always handle the tank carefully so that it does not break.

NOTE

The aquarium can be damaged by incorrect cleaning or cleaning products.

- Never use hard, sharp or pointed objects to clean the tank.
- Clean the tank with a moistened cloth or sponge (e.g. Tetra EasyWipes).

Empty out the tank completely to thoroughly clean the aquarium.

- Also rinse the decorative material and gravel under fresh tap water.
- Use a cloth to gently wipe away any soiling on the tank.
- Clean the underside of the aquarium cover with a slightly moistened, lint-free cloth (e.g. Tetra EasyWipes).

Procedure:

Fig. F

1. Fold the water cascade up.
2. Remove the tank from the base plate.
3. Rinse the tank with tap water.
 - Carefully set down the tank so that the glass does not break.
 - When cleaning, check the tank for leaks.
 - Completely remove any residual water from the tank.
4. After cleaning, place the tank back on the base plate and fold the water cascade back down.

Replacing the filter cartridge

For optimum water quality, you should replace the filter cartridge every three to four weeks. The filter cartridge is commercially available under the name EasyCrystal FilterPack C100 and reference EAN 4004218211841.

Procedure:

Fig. D

5. Pull out the filter cartridge from the filter holder.
6. Remove the filter cartridge. Then attach the new filter cartridge to the filter holder.
 - Make sure that the filter is the right way up.
7. Place the filter back in the filter housing.
 - Make sure that the filter is the right way up.

Cleaning the pump

If the pump is clogged up due to foreign particles, it must be cleaned. Use a small tool to pull out the pump components e.g. pointed pliers with 5-mm-wide jaws or tweezers.

Conditions:

- The aquarium is disconnected from the mains. The pump is not running.
- The water cascade has been folded up and the tank has been removed from the base plate.

Procedure:

Fig. G

1. Remove the pump.
2. Remove the pump cover from the top of the pump housing.
3. Remove the impeller cover from the top of the pump housing.
4. Pull the impeller out of the pump housing.
 - Use a small tool if necessary.
5. Rinse all components in tap water.
6. After cleaning, replace all components and the pump in the reverse order.
 - Carefully press the pump cover onto the pump housing.
 - Finally, press the pump back onto the holder on the filter housing.

TROUBLESHOOTING

If you are unable to rectify any faults yourself, contact your local retailer or Tetra Customer Service.

Malfunction	Cause	Assistance
Light does not work	Aquarium is not receiving power	Connect the power supply
	Light is switched off	Press the illumination switch
	LED lighting product is faulty	Contact your retailer or the Tetra Customer Service
	Power supply is faulty	Contact your retailer or the Tetra Customer Service
Pump will not operate	Aquarium is not receiving power	Connect the power supply
	Pump is clogged up	Clean the clogged up pump
	Pump is faulty	Contact your retailer or the Tetra Customer Service
	Power supply is faulty	Contact your retailer or the Tetra Customer Service
Water in the tank is cloudy/dirty	Filter cartridge is soiled	Replace the filter cartridge

DISPOSAL



Duo Waterfall Globe contains electronic components and cannot be disposed of with the standard household waste.

- Dispose of the device using the return system for your area so that the raw materials can be recycled.
- Cut off all cables prior to disposal to prevent the device from being used.

TECHNICAL SPECIFICATIONS

<i>Duo Waterfall Globe</i>			
Mains voltage		220 – 240	V AC
		50	Hz
Output voltage		12	V DC
Power consumption	Only pump is switched on	3.5	W
	Pump and LED light are switched on	4.5	W
Power supply protection rating		IP20	
Power supply protection class		II	
Dimensions	Height (water cascade folded in)	225	mm
	Height (water cascade folded out)	246	mm
	Tank diameter	250	mm
	Base plate diameter	246	mm
	Tank volume	6.8	l
Cable length		1.8	m
Weight	Net weight	8.5	kg
	Empty weight	1.5	kg

WARRANTY

Thanks to state-of-the-art production technology, premium-quality components and stringent quality controls, the *Duo Waterfall Globe*, comes with a two-year warranty from the purchase date. Please save your receipt. The guarantee does not cover the following wearing parts:

- Filter cartridge
- LED light
- Impeller
- Plastic slider

The warranty shall not apply in the event of improper handling, standard wear and tear or interference with the device technology. Your statutory warranty claims remain unaffected. In the event of complaint, please contact your retailer or Tetra:

Tetra Technical Support Centre, Postfach 1580, 49304 Melle, Germany

Replacement parts are available from the Tetra GmbH Service Centre under www.tetra.net.

⚠️ WARNUNG

- Dieses Gerät kann von Kindern ab 8 Jahren und darüber sowie von Personen mit verringerten physischen, sensorischen oder mentalen Fähigkeiten oder Mangel an Erfahrung und Wissen benutzt werden, wenn sie beaufsichtigt oder bezüglich des sicheren Gebrauchs des Gerätes unterwiesen wurden und die daraus resultierenden Gefahren verstehen.
- Kinder dürfen nicht mit dem Gerät spielen.
- Reinigung und Benutzer-Wartung dürfen nicht von Kindern ohne Beaufsichtigung durchgeführt werden.
- Alle Geräte ausschalten und Netzteil ziehen, bevor Sie ins Wasser greifen.

INHALT

VORWORT	17
ZU DIESER ANLEITUNG	17
SICHERHEITSHINWEISE	18
LIEFERUMFANG	19
PRODUKT KENNENLERNEN	19
VORBEREITUNGEN	20
AQUARIUM AUFSTELLEN	20
IN BETRIEB NEHMEN	21
PFLEGEN	22
STÖRUNGEN BESEITIGEN	24
ENTSORGEN	24
TECHNISCHE DATEN	24
GARANTIE	25

VORWORT

Danke, dass Sie sich für ein Qualitätsprodukt von Tetra entschieden haben. Besuchen Sie uns gerne auch im Internet unter www.tetra.net und erhalten viele nützliche Informationen und Serviceleistungen rund um Ihr Produkt und die faszinierenden Wasserwelten von Tetra.

ZU DIESER ANLEITUNG

Anleitung lesen und aufbewahren

Diese Anleitung enthält Informationen für den sicheren Umgang mit *Duo Waterfall Globe*. Erst die Anleitung lesen, dann das Gerät verwenden. Die Anleitung gehört zum Gerät und muss aufbewahrt werden.

Gestaltung der Anleitung verstehen

GEFAHR

Kennzeichnet eine unmittelbar gefährliche Situation, die Tod oder schwere Verletzungen zur Folge hat, wenn sie nicht vermieden wird.

WARNUNG

Kennzeichnet eine möglicherweise gefährliche Situation, die Tod oder schwere Verletzungen zur Folge haben kann, wenn sie nicht vermieden wird.

VORSICHT

Kennzeichnet eine möglicherweise gefährliche Situation, die mittelschwere oder leichte Verletzungen zur Folge haben kann, wenn sie nicht vermieden wird.

HINWEIS

Kennzeichnet eine möglicherweise gefährliche Situation, die Sach- oder Umweltschäden zur Folge haben kann, wenn sie nicht vermieden wird.

Abb. A: Verweis auf eine Abbildung vorne in dieser Anleitung.

1. Handlungsanweisung.

- Aufzählung

Seite xy, Kapitelname: Verweis auf eine Seite und das betreffende Kapitel in dieser Anleitung.

SICHERHEITSHINWEISE

Elektrische Schläge vermeiden

- Schließen Sie *Duo Waterfall Globe* nur an eine fachgerecht installierte Steckdose an.
- Schließen Sie das Netzteil nur ans Netz an, wenn die örtliche Versorgungsspannung mit den Angaben in den Technischen Daten übereinstimmt.
- Schützen Sie das Netzteil und die Steckverbindungen vor Feuchtigkeit.
- Stellen Sie sicher, dass keine Feuchtigkeit in die Steckdose gelangen kann. Verlegen Sie die Anschlussleitung so, dass diese vor der Steckdose etwas durchhängt.
- Öffnen Sie niemals das Gehäuse des Netzteils.
- Führen Sie keine Veränderungen am LED-Leuchtmittel, am Netzteil oder an der Anschlussleitung durch.
- Die Anschlussleitung ist nicht austauschbar. Bei beschädigter Anschlussleitung dürfen Sie das Netzteil nicht mehr verwenden.
- Trennen Sie im Fall einer Beschädigung das Netzteil sofort vom Netz.
- Trennen Sie das Netzteil immer vom Netz, bevor Sie das Aquarium reinigen oder bevor Sie Wartungsmaßnahmen durchführen.



Verletzungen und Personengefahren vermeiden

- Transportieren Sie das Aquarium niemals, wenn es gefüllt ist.
- Lassen Sie Kinder nicht mit den Verpackungsmaterialien spielen. Es besteht Erstickungsgefahr.
- Der Netzstecker muss frei zugänglich sein, damit Sie das Aquarium im Notfall einfach und schnell vom Stromnetz trennen können.
- Verlegen Sie die Anschlussleitung so, dass niemand darüber stolpern kann.
- Bei Glasbruch besteht die Gefahr von Schnittverletzungen.
 - Tragen Sie Schutzhandschuhe beim Beseitigen der Glasscherben.

Sachschäden vermeiden

- Die Pumpe nimmt Schaden, wenn sie trocken läuft. Verbinden Sie das Aquarium nur mit dem Stromnetz, wenn das Becken mit Wasser gefüllt und die Pumpe ins Wasser getaucht ist.
- Knicken oder quetschen Sie nicht die Anschlussleitung.
- Ziehen Sie nur am Netzteil und nicht an der Anschlussleitung.
- Betreiben Sie das Aquarium nur mit dem mitgelieferten Netzteil.
- Nur Original-Ersatzteile und -Zubehör verwenden.

Symbole auf dem Gerät beachten

	Nicht mit dem normalen Hausmüll entsorgen, sondern der Wiederverwertung zuführen.
	Schutzklasse II: Metallteile, die im Fehlerfall Spannung führen können, sind schutzisoliert.
	Ausschließlich in Innenräumen verwenden.

LIEFERUMFANG

Abb. A	
1	Wasserlauf
2	Filtergehäuse
3	Pumpe
4	Becken
5	Grundplatte
6	Gleitfolie als Spritzwasserschutz, 2 × (davon 1 × Ersatz)
7	Filterhalter
8	Filtereinsatz
9	Netzteil mit Anschlussleitung
10	Stromanschluss
11	Beleuchtungsarm
12	Lichtschalter
13	Bedienungsanleitung

PRODUKT KENNENLERNEN

Produktbeschreibung

Duo Waterfall Globe ist ein Aquarium mit integriertem LED-Leuchtmittel, Pumpe und Filter. Das Aquarium hat einen zweistufigen Wasserfall.

Bestimmungsgemäße Verwendung

Verwenden Sie *Duo Waterfall Globe* nur

- als Aquarium
- mit chlorfreiem Leitungswasser,
- in geschlossenen Räumen,
- für private Zwecke,
- unter Einhaltung der Technischen Daten.

VORBEREITUNGEN

Reihenfolge

Bevor Sie das Aquarium aufstellen:

- Erwerben Sie im Fachhandel Dekorationsmaterial für das Becken. (📖 20, Dekorationsmaterial)
- Entfernen Sie vorsichtig alle sichtbaren Verpackungsmaterialien.
- Reinigen Sie das Becken. (📖 22, Becken reinigen)
- Finden Sie einen geeigneten Aufstellort für das Aquarium. (📖 20, Aufstellort wählen)

Aufstellort wählen

- Das Aquarium darf nicht der direkten Sonneneinstrahlung ausgesetzt sein.
- Das gefüllte Aquarium darf nicht bewegt werden. Wählen Sie einen Ort, an dem das Aquarium dauerhaft stehen kann.
- Platzieren Sie das Aquarium nicht auf oder in der Nähe von Elektrogeräten sowie in der Nähe von Wärmequellen.
- Stellen Sie das Aquarium auf einer ebenen, wasserfesten Fläche auf. Die Fläche muss frei von Erschütterungen sein.
- Am Aufstellort muss die Tragfähigkeit größer sein als das Gesamtgewicht des gefüllten Aquariums.
- In der Nähe des Aufstellorts sollte sich eine Steckdose befinden. Die Steckdose muss frei zugänglich sein, damit das Aquarium einfach und schnell vom Stromnetz getrennt werden kann.

Dekorationsmaterial

Dekorationsmaterial (z. B. Kies, Wasserpflanzen) verschönert das Aquarium. Lassen Sie sich bei der Auswahl im Fachhandel beraten, damit keine giftigen und falschen Stoffe in das Aquarium gelangen.

AQUARIUM AUFSTELLEN

Für das Aufstellen benötigen Sie 7 Liter chlorfreies Leitungswasser und Dekorationsmaterial. Die geeignete Anordnung von Dekorationsmaterial beruhigt die Strömung im Becken.

Vorgehensweise:

Abb. B

1. Wasserlauf hochklappen.
2. Becken von der Grundplatte nehmen und mit Leitungswasser ausspülen.
 - Becken vorsichtig herunternehmen und abstellen, damit das Glas nicht bricht.
 - Bei der Reinigung das Becken auf Dichtheit prüfen.
 - Restwasser abschließend aus dem Becken entfernen.
3. Dekorationsmaterial (z. B. Kies, Wasserpflanzen) ins Becken füllen und anordnen.
 - So anordnen, dass der Wasserfall auf das Dekorationsmaterial im Becken trifft. So wird die Strömung beruhigt.
4. Becken zurück auf die Grundplatte stellen.
5. Wasserlauf runterklappen.

Abb. C

1. Filtergehäuse leicht herausziehen und halten.
2. Gleitfolie aufstecken (dient als Spritzwasserschutz).
3. Gleitfolie vorsichtig so knicken, dass der Wasserfall auf das Dekorationsmaterial im Becken geleitet wird.

Abb. D

1. Filtereinsatz am Filterhalter herausziehen.
2. Filtereinsatz abziehen. Anschließend den neuen Filtereinsatz am Filterhalter befestigen.
 - Auf richtige Ausrichtung des Filters achten.
3. Filter zurück in das Filtergehäuse stecken.
 - Auf richtige Ausrichtung des Filters achten.
4. Becken langsam mit chlorfreiem Leitungswasser befüllen.
 - Empfehlung: Zur Befüllung eine Gießkanne verwenden. Um das Dekorationsmaterial zu schonen, das Wasser über die Handinnenfläche vorsichtig ins Becken leiten.
 - Becken bis 2,5 cm unterhalb der Oberkante befüllen.

IN BETRIEB NEHMEN

Stellen Sie sicher, dass das Becken ordnungsgemäß mit Wasser gefüllt ist (Füllhöhe beachten) und die Pumpe vollständig im Wasser eingetaucht ist. Treffen Sie außerdem folgende Vorkehrungen:

- Es darf kein Wasser aus dem Aquarium herausspritzen.

Stromverbindung herstellen

Die Pumpe läuft hörbar an, sobald die Stromverbindung hergestellt ist. Wasser wird durch den Filtereinsatz gepumpt und fällt über den Wasserfall zurück ins Becken.

Vorgehensweise:

Abb. E

1. Stecker in den Anschluss an der Grundplatte stecken.
 - Darauf achten, dass alle Teile der Steckverbindung trocken sind.
 - Stecker vollständig einstecken.
2. Netzteil in die Steckdose stecken.
 - Der tiefste Punkt der Anschlussleitung muss unterhalb der Steckdose liegen, so dass herabtropfendes Wasser nicht in die Steckdose gelangen kann.
 - Die Pumpe arbeitet solange, wie eine Stromverbindung besteht.

Beleuchtung ein-/ausschalten

Mit dem Lichtschalter können Sie die Beleuchtung ein- oder ausschalten.

Vorgehensweise:

Abb. E

- Lichtschalter betätigen.

PFLEGEN



HINWEIS

Verwenden Sie keine chemischen Reinigungsmittel. Diese schaden den Pflanzen und der Umwelt.

- Reinigen Sie alle Teile nur mit einem feuchten Tuch oder Schwamm.
- Bei der Reinigung nur klares Wasser oder Spezial-Reinigungsmittel für Aquarien verwenden.

Trennen Sie das Netzteil immer vom Netz, bevor Sie das Aquarium reinigen oder bevor Sie Wartungsmaßnahmen durchführen.

Eine regelmäßige Reinigung ist nötig. Abgestorbene Pflanzenteile sammeln sich auf dem Boden des Beckens und entziehen dem Wasser den Sauerstoff.

Erforderliche Arbeiten	Zyklus	Beschreibung
Wasserstand kontrollieren und ggf. auffüllen. Empfehlung: Gießkanne zur Befüllung verwenden.	1× wöchentlich	Abb. D
Becken reinigen	Nach Bedarf	 22, Becken reinigen
Filtereinsatz wechseln	Alle drei bis vier Wochen	 23, Filtereinsatz wechseln
Pumpe reinigen	Nach Bedarf	 23, Pumpe reinigen

Becken reinigen

VORSICHT

Das Aquarium kann zerbrechen und die Glasscherben des Beckens Schnittwunden zufügen.

- Becken stets vorsichtig behandeln, damit es nicht zerbricht.

HINWEIS

Beschädigung des Aquariums durch unsachgemäße Reinigung oder Hilfsmittel.

- Verwenden Sie zur Reinigung keine harten, scharfen oder spitzen Gegenstände.
- Reinigen Sie das Becken mit einem feuchten Tuch oder Schwamm (z. B. Tetra EasyWipes).

Um das Aquarium gründlich zu reinigen, müssen Sie das Becken vollständig leeren.

- Reinigen Sie auch das Dekorationsmaterial mit frischem Leitungswasser, etwa den Kies.
- Wischen Sie Verschmutzungen des Beckens vorsichtig mit einem Lappen ab.
- Reinigen Sie die Unterseite des Deckels vom Aquarium mit einem angefeuchteten, fusselfreien Tuch (zum Beispiel Tetra EasyWipes).

Vorgehensweise:

Abb. F

1. Wasserlauf hochklappen.
2. Becken von der Grundplatte nehmen.
3. Becken mit Leitungswasser ausspülen.
 - Becken vorsichtig herunternehmen und abstellen, damit das Glas nicht bricht.
 - Bei der Reinigung das Becken auf Dichtheit prüfen.
 - Restwasser der Reinigung vollständig aus dem Becken entfernen.
4. Nach der Reinigung das Becken zurück auf die Grundplatte stellen und den Wasserlauf herunterklappen.

Filtereinsatz wechseln

Für eine optimale Wasserqualität muss der Filtereinsatz alle drei bis vier Wochen gewechselt werden. Der Filtereinsatz ist unter der Bezeichnung EasyCrystal FilterPack C100 mit der EAN 4004218211841 im Handel erhältlich.

Vorgehensweise:

Abb. D

1. Filtereinsatz am Filterhalter herausziehen.
2. Filtereinsatz abziehen. Anschließend den neuen Filtereinsatz am Filterhalter befestigen.
 - Auf richtige Ausrichtung des Filters achten.
3. Filter zurück in das Filtergehäuse stecken.
 - Auf richtige Ausrichtung des Filters achten.

Pumpe reinigen

Ist die Pumpe durch Fremdkörper verstopft, müssen Sie die Pumpe reinigen. Zum Rausziehen der Pumpenteile kann ein kleines Hilfswerkzeug hilfreich sein, z. B. eine spitze Zange mit 5 mm breiten Backen oder eine Pinzette.

Voraussetzungen:

- Aquarium ist vom Stromnetz getrennt. Die Pumpe ist außer Betrieb.
- Wasserlauf ist hochgeklappt und das Becken von der Grundplatte herunter genommen.

Vorgehensweise:

Abb. G

1. Pumpe abziehen.
2. Pumpenabdeckung an der Nase vom Pumpengehäuse abziehen.
3. Abdeckung des Impellers an der Nase vom Pumpengehäuse abziehen.
4. Impeller aus dem Pumpengehäuse ziehen.
 - Bei Bedarf Hilfswerkzeug verwenden.
5. Alle Teile mit Leitungswasser spülen.
6. Nach der Reinigung alle Teile und die Pumpe in umgekehrter Reihenfolge zusammenbauen.
 - Pumpenabdeckung vorsichtig ans Pumpengehäuse drücken.
 - Pumpe abschließend zurück auf die Befestigung am Filtergehäuse drücken.

STÖRUNGEN BESEITIGEN

Wenn Sie Störungen nicht selbst beheben können, wenden Sie sich an Ihren Händler oder an den Tetra-Kundenservice.

Störung	Ursache	Abhilfe
Beleuchtung leuchtet nicht	Aquarium nicht mit Strom versorgt	Stromversorgung herstellen
	Beleuchtung ausgeschaltet	Lichtschalter betätigen
	LED-Leuchtmittel defekt	Händler oder Tetra-Kundenservice kontaktieren
	Netzteil defekt	
Pumpe läuft nicht	Aquarium nicht mit Strom versorgt	Stromversorgung herstellen
	Pumpe verschmutzt	Verschmutzte Pumpe reinigen
	Pumpe defekt	Händler oder Tetra-Kundenservice kontaktieren
	Netzteil defekt	
Wasser im Becken ist trüb/verdreht	Filtereinsatz verschmutzt	Filtereinsatz tauschen

ENTSORGEN



Duo Waterfall Globe enthält elektronische Bauteile und ist kein Restmüll.

- Entsorgen Sie das Gerät über das bei Ihnen vorgesehene Rücknahmesystem, damit die Rohstoffe wiederverwertet werden können.
- Vor der Entsorgung alle Kabel abschneiden, um das Gerät unbrauchbar zu machen.

TECHNISCHE DATEN

<i>Duo Waterfall Globe</i>			
Netzspannung		220 – 240	V AC
		50	Hz
Ausgangsspannung		12	V DC
Leistungsaufnahme	Nur Pumpe eingeschaltet	3,5	W
	Pumpe und LED-Leuchte eingeschaltet	4,5	W
Schutzart Netzteil		IP20	
Schutzklasse Netzteil		II	
Abmessungen	Höhe (Wasserlauf eingeklappt)	225	mm
	Höhe (Wasserlauf ausgeklappt)	246	mm
	Durchmesser Becken	250	mm
	Durchmesser Grundplatte	246	mm
	Volumen Becken	6,8	l
Kabellänge		1,8	m
Gewicht	Füllgewicht	8,5	kg
	Leergewicht	1,5	kg

GARANTIE

Dank moderner Fertigungstechniken, hochwertiger Bauteile und strengster Qualitätskontrolle leisten wir zwei Jahre Garantie für die Funktion des *Duo Waterfall Globe*, gerechnet ab Kaufdatum. Bitte bewahren Sie den Kassenbon auf. Von der Garantie sind folgende Verschleißteile ausgenommen:

- Filtereinsatz
- LED-Leuchte
- Impeller
- Gleitfolie

Keine Garantie besteht in Fällen unsachgemäßer Behandlung, bei Verschleißteilen im Rahmen des normalen Verschleißes sowie beim Eingriff in die Gerätetechnik. Ihre gesetzlichen Gewährleistungsansprüche bleiben unberührt. Bei Reklamationen wenden Sie sich an Ihren Händler oder an Tetra:

Tetra Technik Service Center, Postfach 1580, 49304 Melle, Germany

Ersatzteile finden Sie im Service-Center der TETRA GmbH unter www.tetra.net

⚠ AVERTISSEMENT

- Cet appareil ne doit pas être utilisé par un enfant de moins de 8 ans, un individu dont les capacités physiques, sensorielles ou mentales sont réduites ou quelqu'un sans expérience ni connaissances à moins qu'il ne le fasse sous surveillance ou qu'il n'ait reçu des instructions préalables quant à l'utilisation sûre de l'appareil et qu'il n'ait compris les risques associés.
- Les enfants ne doivent pas jouer avec l'appareil.
- Les enfants ne doivent pas réaliser d'opérations de nettoyage ou d'entretien sans surveillance.
- Mettez tous les appareils hors tension et débranchez-les avant de toucher l'eau.

SOMMAIRE

AVANT-PROPOS	27
À PROPOS DE CE MODE D'EMPLOI	27
CONSIGNES DE SÉCURITÉ	28
LISTE DES ÉLÉMENTS FOURNIS	29
GÉNÉRALITÉS	29
PRÉPARATION	30
AMÉNAGEMENT DE L'AQUARIUM	30
PREMIÈRE UTILISATION	31
ENTRETIEN	32
DÉPANNAGE	34
ÉLIMINATION	34
CARACTÉRISTIQUES TECHNIQUES	34
GARANTIE	35

AVANT-PROPOS

Merci d'avoir choisi un produit de qualité signé Tetra. Pour bénéficier de services et obtenir d'autres informations utiles sur votre produit et l'univers aquatique fascinant de Tetra, visitez notre site Web : www.tetra.net.

À PROPOS DE CE MODE D'EMPLOI

Lisez et conservez précieusement le présent mode d'emploi.

Le présent mode d'emploi fournit des informations sur l'utilisation sûre de l'aquarium *Duo Waterfall Globe*. Lisez-le avant d'utiliser l'appareil. Le mode d'emploi doit être conservé avec l'appareil à des fins de consultation ultérieure.

Conventions utilisées dans le mode d'emploi

DANGER

Signale une situation de danger immédiat entraînant des blessures graves, voire mortelles, si elle n'est pas évitée.

AVERTISSEMENT

Signale une situation potentiellement dangereuse pouvant entraîner des blessures graves, voire mortelles, si elle n'est pas évitée.

PRUDENCE

Signale une situation potentiellement dangereuse susceptible d'entraîner des blessures légères ou moyennement graves si elle n'est pas évitée.

ATTENTION !

Signale une situation potentiellement dangereuse pouvant entraîner des dégâts matériels ou des dommages environnementaux si elle n'est pas évitée.

Fig. A : fait référence à l'un des schémas présentés au début du présent mode d'emploi.

1. Instruction.

- Liste

Page xy, intitulé d'une section : renvoie à une page et à la section correspondante du présent mode d'emploi.

CONSIGNES DE SÉCURITÉ

Prévention des électrocutions

- Branchez l'aquarium *Duo Waterfall Globe* uniquement sur une prise électrique dont l'installation répond aux normes en vigueur.
- Ne raccordez le bloc d'alimentation de l'appareil au secteur que si la tension locale correspond aux spécifications figurant dans les caractéristiques techniques.
- Protégez le bloc d'alimentation et les connecteurs enfichables de l'humidité.
- Assurez-vous que la prise est protégée contre toute pénétration d'humidité. Installez le câble de raccordement de sorte que la partie située avant la prise pende légèrement.
- N'ouvrez jamais le boîtier d'alimentation.
- Ne modifiez ni l'éclairage LED ni le bloc d'alimentation ni le câble de raccordement.
- Le câble de raccordement n'est pas remplaçable. N'utilisez pas le bloc d'alimentation si le câble de raccordement est endommagé.
- En cas de dommage, débranchez immédiatement le bloc d'alimentation du secteur.
- Débranchez systématiquement le bloc d'alimentation du secteur avant de nettoyer l'aquarium ou de réaliser toute autre tâche d'entretien.



Prévention des blessures et des risques

- Ne transportez jamais l'aquarium lorsqu'il est rempli d'eau.
- Ne laissez pas les enfants jouer avec les emballages. Risque d'étouffement.
- La fiche d'alimentation doit être aisément accessible pour que vous puissiez la débrancher facilement et rapidement du secteur en cas d'urgence.
- Assurez-vous que le câble de raccordement ne peut pas provoquer de trébuchements.
- Le verre cassé peut entraîner des coupures.
 - Munissez-vous de gants de protection lorsque vous ramassez des éclats de verre.

Prévention des dégâts matériels

- Endommagement de la pompe en cas de fonctionnement à sec. Ne raccordez l'aquarium au secteur qu'une fois la cuve remplie d'eau et la pompe immergée dans l'eau.
- Ne pliez pas et n'écrasez pas le câble de raccordement.
- Débranchez toujours le câble de raccordement en tirant sur la fiche et non pas sur le câble lui-même.
- Utilisez l'aquarium uniquement avec le bloc d'alimentation fourni.
- Utilisez exclusivement des pièces de rechange et accessoires d'origine.

Symboles figurant sur l'appareil

	Ne pas éliminer avec les déchets ménagers ; à recycler.
	Classe de protection II : isolation des parties métalliques susceptibles de provoquer un défaut électrique.
	Appareil destiné à une utilisation en intérieur uniquement.

LISTE DES ÉLÉMENTS FOURNIS

Fig. A	
1	Cascade
2	Boîtier du filtre
3	Pompe
4	Cuve
5	Socle
6	Protection contre les projections d'eau (2, dont une protection de rechange)
7	Support du filtre
8	Cartouche de filtration
9	Bloc d'alimentation avec câble de raccordement
10	Prise du câble d'alimentation secteur
11	Bras de l'éclairage
12	Interrupteur de l'éclairage
13	Mode d'emploi

GÉNÉRALITÉS

Description du produit

Le *Duo Waterfall Globe* est un aquarium intégrant un éclairage LED, une pompe, un filtre et une cascade à deux niveaux.

Utilisation prévue

Utilisez exclusivement le *Duo Waterfall Globe*

- comme un aquarium,
- avec de l'eau du robinet sans chlore,
- en intérieur,
- à des fins privées,
- conformément aux données techniques.

PRÉPARATION

Étapes

Avant d'aménager votre aquarium :

- Achetez des éléments de décoration pour l'aquarium auprès d'un revendeur spécialisé. (📖 30, Choix d'un emplacement d'installation)
- Retirez soigneusement tout emballage visible.
- Nettoyez l'aquarium. (📖 32, Nettoyage de la cuve)
- Choisissez un emplacement d'installation adapté pour l'aquarium. (📖 30, Choix d'un emplacement d'installation)

Choix d'un emplacement d'installation

- L'aquarium ne doit pas être exposé aux rayons directs du soleil.
- Ne déplacez jamais l'aquarium lorsqu'il est rempli d'eau. Choisissez un emplacement définitif pour l'aquarium.
- Ne placez pas l'aquarium sur ou à proximité d'équipements électriques ou de sources de chaleur.
- Installez l'aquarium sur une surface plane étanche, non soumise à des vibrations.
- L'emplacement d'installation doit pouvoir supporter un poids supérieur à celui de l'aquarium rempli.
- L'emplacement d'installation doit être situé à proximité d'une prise électrique. La fiche d'alimentation doit être aisément accessible pour que vous puissiez débrancher facilement et rapidement l'aquarium du secteur.

Éléments de décoration

Les éléments de décoration (gravier, plantes aquatiques, etc.) embellissent l'aquarium. Au moment de les choisir, demandez conseil à votre revendeur spécialisé afin de ne pas introduire d'éléments toxiques ou inadaptés dans l'aquarium.

AMÉNAGEMENT DE L'AQUARIUM

Pour aménager l'aquarium, vous avez besoin de sept litres d'eau du robinet sans chlore et d'éléments de décoration. L'installation appropriée d'éléments de décoration atténue le courant dans la cuve.

Procédure :

Fig. B

1. Relevez la cascade.
2. Retirez la cuve du socle, et rincez-la à l'eau du robinet.
 - Posez délicatement la cuve en verre en veillant à ne pas la casser.
 - Lorsque vous nettoyez la cuve, vérifiez qu'elle ne fuit pas.
 - Videz la cuve de toute eau résiduelle.
3. Placez les éléments de décoration (gravier, plantes aquatiques, etc.) dans la cuve.
 - Installez les éléments de sorte qu'ils soient aspergés par l'eau coulant de la cascade, ce qui atténue le courant.
4. Remplacez la cuve sur son socle.
5. Rabattez la cascade.

Fig. C

1. Retirez doucement le boîtier du filtre.
2. Fixez la protection contre les projections d'eau.
3. Pliez délicatement la languette pour que l'eau s'écoule de la cascade, sur les éléments de décoration.

Fig. D

1. Retirez la cartouche de filtration du boîtier du filtre.
2. Désolidarisez la cartouche de filtration du support du filtre. Fixez la cartouche de filtration neuve au support du filtre.
 - Assurez-vous que le filtre est à l'endroit.
3. Remplacez le filtre dans son boîtier.
 - Assurez-vous que le filtre est à l'endroit.
4. Remplissez lentement la cuve d'eau du robinet sans chlore.
 - Recommandation : utilisez un arrosoir pour remplir la cuve en versant délicatement l'eau sur la paume de votre main afin de protéger les éléments de décoration.
 - Remplissez la cuve jusqu'à ce que le niveau d'eau soit à 2,5 cm du bord.

PREMIÈRE UTILISATION

Assurez-vous que la cuve est correctement remplie d'eau (vérifiez le niveau) et que la pompe est totalement immergée. Attention :

- L'eau ne doit pas être projetée hors de l'aquarium.

Branchement électrique

Dès que l'aquarium est branché, vous entendez la pompe démarrer. L'eau pompée traverse la cartouche filtrante avant de retomber en cascade dans la cuve.

Procédure :

Fig. E

1. Enfichez le câble de raccordement dans la prise du socle de l'aquarium.
 - Assurez-vous que tous les éléments de branchement sont secs.
 - Enfichez le câble de raccordement.
2. Branchez le bloc d'alimentation à la prise électrique.
 - Pour éviter toute pénétration d'eau dans la prise, le câble de raccordement doit pendre plus bas que cette dernière.
 - La pompe démarre dès le branchement électrique effectué.

Mise sous/hors tension de l'éclairage

Utilisez l'interrupteur de l'éclairage pour l'allumer ou l'éteindre.

Procédure :

Fig. E

- Appuyez sur l'interrupteur de l'éclairage.

ENTRETIEN



ATTENTION !

N'utilisez pas de nettoyeurs chimiques car ceux-ci peuvent être nocifs pour les plantes et l'environnement.

- Nettoyez l'aquarium à l'aide d'une éponge ou d'un chiffon humide uniquement.
- Pour le nettoyage, utilisez de l'eau claire ou un produit spécial pour les aquariums.

Débranchez systématiquement le bloc d'alimentation du secteur avant de nettoyer l'aquarium ou de réaliser toute autre tâche d'entretien.

Un nettoyage régulier est indispensable. Les résidus de plantes mortes s'amoncellent au fond de la cuve et appauvrissent l'eau en oxygène.

Tâches à accomplir	Fréquence	Description
Vérifier le niveau d'eau et faire l'appoint au besoin Recommandation : utiliser un arrosoir pour remplir la cuve	Une fois par semaine	Fig. D
Nettoyer l'aquarium	Au besoin	 32, Nettoyage de la cuve
Remplacer la cartouche de filtration	Toutes les trois à quatre semaines	 33, Remplacement de la cartouche de filtration
Nettoyer la pompe	Au besoin	 33, Nettoyage de la pompe

Nettoyage de la cuve

PRUDENCE

Si la cuve de l'aquarium se casse, vous pouvez vous couper avec les débris de verre.

- Manipulez toujours la cuve avec précaution afin de ne pas la casser.

ATTENTION !

Un nettoyage inapproprié ou un produit nettoyant inadapté peut endommager l'aquarium.

- N'utilisez jamais d'objets durs, pointus ou coupants pour nettoyer la cuve.
- Nettoyez l'aquarium à l'aide d'une éponge ou d'un chiffon humidifié (tel qu'une lingette Tetra EasyWipes).

Pour bien nettoyer l'aquarium, videz complètement la cuve.

- Rincez également les éléments de décoration et le gravier à l'eau du robinet.
- Utilisez un chiffon pour éliminer en douceur les traces sur la cuve.
- Nettoyez le dessous du couvercle de l'aquarium à l'aide d'un chiffon non pelucheux légèrement humidifié (tel qu'une lingette Tetra EasyWipes).

Procédure :

Fig. F

1. Relevez la cascade.
2. Retirez la cuve de son socle.
3. Rincez la cuve à l'eau du robinet.
 - Posez délicatement la cuve en verre en veillant à ne pas la casser.
 - Lorsque vous nettoyez la cuve, vérifiez qu'elle ne fuit pas.
 - Videz la cuve de toute eau résiduelle.
4. Après le nettoyage, remplacez la cuve sur son socle et rabattez la cascade.

Remplacement de la cartouche de filtration

Pour une qualité de l'eau optimale, remplacez la cartouche de filtration toutes les trois à quatre semaines. La cartouche de filtration est disponible dans le commerce sous la désignation EasyCrystal FilterPack C100 et la référence EAN 4004218211841.

Procédure :

Fig. D

5. Retirez la cartouche de filtration du boîtier du filtre.
6. Désolidarisez la cartouche de filtration du support du filtre. Fixez la cartouche de filtration neuve au support du filtre.
 - Assurez-vous que le filtre est à l'endroit.
7. Remplacez le filtre dans son boîtier.
 - Assurez-vous que le filtre est à l'endroit.

Nettoyage de la pompe

Nettoyez la pompe si elle est obstruée par des particules étrangères. Pour extraire les composants de la pompe, utilisez un petit outil comme une pince pointue à mâchoires de 5 mm de large ou une pince à épiler.

Conditions préalables :

- L'aquarium est déconnecté du secteur. La pompe n'est pas en service.
- La cascade est relevée, et la cuve ne repose pas sur son socle.

Procédure :

Fig. G

1. Retirez la pompe.
2. Retirez le couvercle de la pompe de la partie supérieure du boîtier de la pompe.
3. Retirez le capot de la turbine de la partie supérieure du boîtier de la pompe.
4. Retirez la turbine du boîtier de la pompe.
 - Utilisez un petit outil au besoin.
5. Rincez tous les composants à l'eau du robinet.
6. Après le nettoyage, remettez tous les composants et la pompe en place en suivant les étapes de la procédure de retrait dans l'ordre inverse.
 - Remettez le couvercle de la pompe sur le boîtier de la pompe en appuyant délicatement dessus.
 - Insérez enfin la pompe dans le support du boîtier du filtre.

DÉPANNAGE

Si vous ne parvenez pas à corriger vous-même les dysfonctionnements, contactez votre revendeur local ou le service après-vente Tetra.

Dysfonctionnement	Cause	Conseil
L'éclairage ne fonctionne pas.	L'aquarium n'est pas raccordé au secteur.	Branchez l'aquarium.
	L'éclairage est éteint.	Appuyez sur l'interrupteur de l'éclairage.
	L'éclairage LED est défectueux.	Contactez votre revendeur ou le service après-vente Tetra.
	L'alimentation électrique est défectueuse.	
La pompe ne fonctionne pas.	L'aquarium n'est pas raccordé au secteur.	Branchez l'aquarium.
	La pompe est obstruée.	Nettoyez la pompe.
	La pompe est défectueuse.	Contactez votre revendeur ou le service après-vente Tetra.
	L'alimentation électrique est défectueuse.	
L'eau de la cuve est trouble/sale.	La cartouche de filtration est encrassée.	Remplacez la cartouche de filtration.

ÉLIMINATION



L'aquarium *Duo Waterfall Globe* contient des composants électroniques et ne peut donc pas être éliminé avec les déchets ménagers standard.

- Éliminez l'appareil via le circuit local de récupération pour que ses matières premières puissent être recyclées.
- Coupez tous les câbles de l'appareil avant son élimination afin d'empêcher son utilisation.

CARACTÉRISTIQUES TECHNIQUES

<i>Duo Waterfall Globe</i>			
Tension secteur		220-240	V CA
		50	Hz
Tension de sortie		12	V CC
Consommation électrique	Pompe sous tension uniquement	3,5	W
	Pompe et éclairage LED sous tension	4,5	W
Indice de protection du bloc d'alimentation		IP20	
Classe de protection du bloc d'alimentation		II	
Dimensions	Hauteur (cascade rabattue)	225	mm
	Hauteur (cascade relevée)	246	mm
	Diamètre de la cuve	250	mm
	Diamètre du socle	246	mm
	Contenance de la cuve	6,8	l
Longueur du câble		1,80	m
Poids	Poids net	8,5	kg
	Poids à vide	1,5	kg

GARANTIE

L'aquarium *Duo Waterfall Globe* est conçu avec des composants de haute qualité. Il repose sur une technologie de fabrication moderne et a fait l'objet de contrôles qualité extrêmement rigoureux. Ces procédés exemplaires nous permettent de l'assortir d'une garantie de deux ans à compter de la date d'achat. Veuillez conserver votre ticket de caisse en guise de preuve d'achat. La garantie ne couvre pas les pièces d'usure suivantes :

- Cartouche de filtration
- Éclairage LED
- Turbine
- Protection contre les projections d'eau

La garantie ne s'applique pas en cas de manipulation inappropriée ou d'interventions techniques sur l'appareil. Elle ne couvre pas non plus l'usure normale de l'appareil. Cette garantie n'affecte pas vos droits statutaires. Pour toute réclamation, veuillez vous adresser à votre revendeur ou à Tetra :

Centre d'assistance technique Tetra, Postfach 1580, 49304 Melle, Allemagne

Pour commander une pièce de rechange, accédez à notre site www.tetra.net, puis cliquez sur Centre technique.

⚠ WAARSCHUWING

- Dit apparaat kan worden gebruikt door kinderen van 8 jaar en ouder en mensen met beperkte lichamelijke, zintuiglijke of verstandelijke vermogens of gebrek aan ervaring en kennis, indien zijn onder toezicht staan van een volwassene of hebben geleerd het apparaat veilig te gebruiken en begrijpen welke gevaren aan het gebruik zijn verbonden.
- Kinderen mogen niet met het apparaat spelen.
- Reiniging en onderhoud mogen niet worden uitgevoerd door kinderen zonder toezicht.
- Schakel alle apparaten uit en haal de stekkers uit het stopcontact voordat u in het water grijpt.

INHOUD

VOORWOORD	37
OVER DEZE HANDLEIDING	37
VEILIGHEIDSINSTRUCTIES	38
LEVERINGSOMVANG	39
BASISINFORMATIE OVER HET PRODUCT	39
VOORBEREIDINGEN	40
HET AQUARIUM INRICHTEN	40
EERSTE GEBRUIK	41
ONDERHOUD	42
STORINGEN VERHELPEN	44
AFVALVERWIJDERING	44
TECHNISCHE SPECIFICATIES	44
GARANTIE	45

VOORWOORD

Bedankt dat u voor een kwaliteitsproduct van Tetra heeft gekozen. Voor meer nuttige informatie en diensten met betrekking tot uw product en Tetra's fascinerende onderwaterwerelden kunt u terecht op onze website: www.tetra.net.

OVER DEZE HANDLEIDING

Handleiding lezen en bewaren

Deze handleiding bevat informatie over het veilige gebruik van de *Duo Waterfall Globe*. Lees de handleiding alvorens het apparaat te gebruiken. De handleiding hoort bij het apparaat en moet worden bewaard voor toekomstig gebruik.

Uitleg over de structuur van de handleiding

GEVAAR

Wijst op een onmiddellijk gevaarlijke situatie die, indien deze niet wordt vermeden, tot ernstig of dodelijk letsel zal leiden.

WAARSCHUWING

Wijst op een mogelijk gevaarlijke situatie die, indien deze niet wordt vermeden, tot ernstig of dodelijk letsel zal leiden.

VOORZICHTIG

Wijst op een mogelijk gevaarlijke situatie die, indien deze niet wordt vermeden, tot licht of matig letsel kan leiden.

OPMERKING

Wijst op een mogelijk gevaarlijke situatie die, indien deze niet wordt vermeden, tot schade aan eigendommen of het milieu kan leiden.

Fig. A: Verwijzing naar een figuur aan het begin van deze handleiding.

1. Instructie.

- Opsomming

Pagina xy, hoofdstuknaam: Verwijzing naar een pagina en het betreffende hoofdstuk in deze handleiding.

VEILIGHEIDSINSTRUCTIES

Voorkomen van elektrische schokken

- Sluit de *Duo Waterfall Globe* alleen aan op een correct geïnstalleerd stopcontact.
- Sluit de voedingsadapter alleen aan op het lichtnet als uw netspanning overeenkomt met de specificaties in de technische gegevens.
- Bescherm de voedingsadapter en stekkerverbindingen tegen vocht.
- Zorg ervoor dat er geen vocht in het stopcontact kan komen. Installeer de aansluitkabel zodanig dat deze voor het stopcontact iets naar beneden hangt.
- Open nooit de behuizing van de voedingsadapter.
- Breng geen wijzigingen aan de LED-verlichting, voedingsadapter of aansluitkabel aan.
- De aansluitkabel is niet vervangbaar. Gebruik de voedingsadapter niet als de aansluitkabel is beschadigd.
- Haal bij beschadiging onmiddellijk de stekker van de voedingsadapter uit het stopcontact.
- Haal altijd de stekker van de voedingsadapter uit het stopcontact alvorens het aquarium te reinigen of onderhoudstaken uit te voeren.



Voorkomen van letsel en risico's voor personen

- Vervoer het aquarium nooit als het met water is gevuld.
- Laat kinderen niet met de verpakkingsmaterialen spelen. Er bestaat verstikkingsgevaar.
- De stekker moet vrij toegankelijk zijn, zodat hij in geval van nood gemakkelijk en snel uit het stopcontact gehaald kan worden.
- Zorg ervoor dat niemand over de aansluitkabel kan struikelen.
- Bij glasbreuk bestaat het risico van snijwonden.
 - Draag beschermende handschoenen bij het verwijderen van glasscherven.

Voorkomen van materiële schade

- Schade aan de pomp door drooglopen. Sluit het aquarium alleen aan op het lichtnet als de bak met water is gevuld en de pomp in het water is ondergedompeld.
- Knik of plet de aansluitkabel niet.
- Trek alleen aan de behuizing van de voedingsadapter en niet aan de aansluitkabel.
- Gebruik het aquarium alleen met de meegeleverde voedingsadapter.
- Gebruik alleen originele reserveonderdelen en accessoires.

Let op de symbolen op het apparaat

	Niet bij het huishoudelijke afval weggooien, maar inleveren voor recycling.
	Beschermingsklasse II: Metalen delen die kunnen leiden tot stroomonderbreking, zijn geïsoleerd.
	Uitsluitend bestemd voor gebruik binnenshuis.

LEVERINGSOMVANG

Fig. A	
1	Wateruitloop
2	Filterhuis
3	Pomp
4	Bak
5	Bodemplaat
6	Glijstrook als spatwaterbescherming, 2 stuks (waarvan één ter vervanging)
7	Filterhouder
8	Filterinzet
9	Voedingsadapter met aansluitkabel
10	Stroomaansluiting
11	Verlichtingsarm
12	Verlichtingsschakelaar
13	Bedieningshandleiding

BASISINFORMATIE OVER HET PRODUCT

Productbeschrijving

Duo Waterfall Globe is een aquarium met ingebouwde LED-verlichting, pomp en filter. Het aquarium heeft een tweetrapswaterval.

Beoogd gebruik

Gebruik de *Duo Waterfall Globe*

- alleen als aquarium
- met chloorvrij leidingwater,
- binnenshuis,
- voor privégebruik,
- overeenkomstig de technische gegevens.

VOORBEREIDINGEN

Volgorde

Alvorens het aquarium te plaatsen:

- Koop decoratiematerialen voor de bak bij een speciaalzaak. (📖 40, Een standplaats kiezen)
- Verwijder voorzichtig alle zichtbare verpakkingsmaterialen.
- Reinig de bak. (📖 42, De bak reinigen)
- Kies een geschikte standplaats voor het aquarium. (📖 40, Een standplaats kiezen)

Een standplaats kiezen

- Plaats het aquarium niet in direct zonlicht.
- Verplaats het aquarium nooit als het met water is gevuld. Kies een vaste plaats voor het aquarium.
- Plaats het aquarium niet op of in de buurt van elektrische apparaten of warmtebronnen.
- Zet het aquarium op een vlak, waterbestendig oppervlak. Het oppervlak mag niet blootstaan aan trillingen.
- Het draagvermogen van de ondergrond moet groter zijn dan het vulgewicht van het aquarium.
- Er moet een stopcontact in de buurt van de standplaats zitten. De stekker moet vrij toegankelijk zijn, zodat het aquarium gemakkelijk en snel van het lichtnet losgekoppeld kan worden.

Decoratiematerialen

Decoratiematerialen (bijv. grind, waterplanten) maken het aquarium mooier. Vraag uw speciaalzaak om advies bij het kiezen hiervan, zodat er geen giftige of ongeschikte materialen in het aquarium terechtkomen.

HET AQUARIUM INRICHTEN

Voor het inrichten van het aquarium heeft u zeven liter chloorvrij leidingwater en decoratiemateriaal nodig. Een goede plaatsing van decoratiemateriaal vermindert de stroming in de bak.

Werkwijze:

Fig. B

1. Klap de wateruitloop omhoog.
2. Neem de bak van de bodemplaat en spoel deze af met leidingwater.
 - Zet de bak voorzichtig neer, zodat het glas niet breekt.
 - Controleer de bak tijdens het reinigen op lekken.
 - Verwijder restwater uit de bak.
3. Plaats het decoratiemateriaal (bijv. grind, waterplanten) in de bak.
 - Richt de bak zo in dat het water van de waterval op het decoratiemateriaal terechtkomt. Dit vermindert de stroming.
4. Plaats de bak terug op de bodemplaat.
5. Klap de wateruitloop weer omlaag.

Fig. C

1. Trek voorzichtig het filterhuis eruit en houd het vast.
2. Bevestig de glijstrook (dient als spatwaterbescherming).
3. Knik de glijstrook voorzichtig naar beneden, zodat het water langs de waterval en op het decoratiemateriaal in de bak stroomt.

Fig. D

1. Trek de filterinzet uit de filterhouder.
2. Verwijder de filterinzet. Bevestig vervolgens de nieuwe filterinzet aan de filterhouder.
 - Let erop dat het filter met de juiste kant naar boven wijst.
3. Plaats het filter terug in het filterhuis.
 - Let erop dat het filter met de juiste kant naar boven wijst.
4. Vul de bak langzaam met chloorvrij leidingwater.
 - Advies: Gebruik een gieter bij het vullen van de bak. Giet het water voorzichtig over uw handpalm in de bak om het decoratiemateriaal te beschermen.
 - Vul de bak tot 2,5 cm onder de bovenrand.

EERSTE GEBRUIK

Controleer of de bak goed met water is gevuld (let op het vulniveau) en de pomp volledig in het water is ondergedompeld. Neem ook de volgende voorzorgsmaatregelen:

- Er mag geen water uit het aquarium spatten.

De voedingsadapter aansluiten

De pomp start hoorbaar op zodra de voedingsadapter is aangesloten. Het water wordt door de filterinzet gepompt en valt via de waterval terug in de bak.

Werkwijze:

Fig. E

1. Steek de stekker in de aansluiting van de bodemplaat.
 - Let erop dat alle delen van de stekkerverbinding droog zijn.
 - Steek de stekker volledig in de aansluiting.
2. Steek de voedingsadapter in het stopcontact.
 - Het laagste punt van de aansluitkabel moet onder het stopcontact liggen om te voorkomen dat water dat naar beneden druppelt, in het stopcontact terechtkomt.
 - De pomp werkt als de voeding in het stopcontact zit.

De verlichting in- en uitschakelen

Gebruik de verlichtingsschakelaar om de verlichting in of uit te schakelen.

Werkwijze:

Fig. E

- Druk op de verlichtingsschakelaar.

ONDERHOUD



OPMERKING

Gebruik geen chemische reinigingsmiddelen. Deze zijn schadelijk voor planten en het milieu.

- Reinig alle onderdelen alleen met een vochtige doek of spons.
- Gebruik bij het reinigen alleen schoon water of een speciaal reinigingsmiddel voor aquaria.

Haal altijd de stekker van de voedingsadapter uit het stopcontact alvorens het aquarium te reinigen of onderhoudstaken uit te voeren.

Regelmatig reinigen is noodzakelijk. Afgestorven plantendelen verzamelen zich op de bodem van de bak en onttrekken zuurstof aan het water.

Uit te voeren taken	Interval	Beschrijving
Het waterniveau controleren en zo nodig bijvullen. Advies: Gebruik een gieter bij het vullen van de bak.	Eén keer per week	Fig. D
De bak reinigen	Indien nodig	 42, De bak reinigen
De filterinzet vervangen	Elke drie tot vier weken	 43, De filterinzet vervangen
De pomp reinigen	Indien nodig	 43, De pomp reinigen

De bak reinigen

VOORZICHTIG

Het aquarium kan breken en de glasscherven kunnen snijwonden veroorzaken.

- Hanteer de bak altijd voorzichtig, zodat deze niet breekt.

OPMERKING

Het aquarium kan beschadigd raken door verkeerde reiniging of reinigingsmiddelen.

- Gebruik nooit harde, spitse of scherpe voorwerpen om de bak te reinigen.
- Reinig de bak met een vochtige doek of spons (bijv. Tetra EasyWipes).

Leeg de bak volledig om het aquarium grondig schoon te maken.

- Spoel ook het decoratiemateriaal en grind af met vers leidingwater.
- Veeg vuil op de bak voorzichtig weg met een doek.
- Reinig de onderkant van het aquariumdeksel met een licht bevochtigde, pluïsvrije doek (bijv. Tetra EasyWipes).

Werkwijze:

Fig. F

1. Klap de wateruitloop omhoog.
2. Neem de bak van de bodemplaat.
3. Spoel de bak af met leidingwater.
 - Zet de bak voorzichtig neer, zodat het glas niet breekt.
 - Controleer de bak tijdens het reinigen op lekken.
 - Verwijder al het restwater uit de bak.
4. Plaats na het reinigen de bak terug op de bodemplaat en klap de wateruitloop weer omlaag.

De filterinzet vervangen

Voor een optimale waterkwaliteit dient u de filterinzet elke drie tot vier weken te vervangen. De filterinzet is in de handel verkrijgbaar onder de naam EasyCrystal FilterPack C100 met EAN-code 4004218211841.

Werkwijze:

Fig. D

5. Trek de filterinzet uit de filterhouder.
6. Verwijder de filterinzet. Bevestig vervolgens de nieuwe filterinzet aan de filterhouder.
 - Let erop dat het filter met de juiste kant naar boven wijst.
7. Plaats het filter terug in het filterhuis.
 - Let erop dat het filter met de juiste kant naar boven wijst.

De pomp reinigen

Als de pomp verstopt is geraakt door vreemde voorwerpen, moet hij worden gereinigd. Gebruik een klein gereedschap om onderdelen uit de pomp te trekken, bijvoorbeeld een punttang met een 5 mm brede bek of een pincet.

Voorwaarden:

- Het aquarium is losgekoppeld van het lichtnet. De pomp is uitgeschakeld.
- De wateruitloop is omhooggeklapt en de bak is van de bodemplaat genomen.

Werkwijze:

Fig. G

1. Verwijder de pomp.
2. Verwijder het pompdeksel van de bovenkant van het pomphuis.
3. Verwijder de afdekking van de rotor aan de bovenkant van het pomphuis.
4. Trek de rotor uit het pomphuis.
 - Gebruik indien nodig een klein gereedschap.
5. Spoel alle onderdelen af met leidingwater.
6. Plaats na het reinigen alle onderdelen en de pomp in omgekeerde volgorde terug.
 - Druk het pompdeksel voorzigt op het pomphuis.
 - Druk tot slot de pomp weer op de houder op het filterhuis.

STORINGEN VERHELPEN

Neem contact op met uw verkooppunt of de Tetra-klantenservice als u storingen niet zelf kunt verhelpen.

Storing	Oorzaak	Oplossing
Verlichting werkt niet	Aquarium krijgt geen stroom	Sluit de voedingsadapter aan
	Verlichting is uitgeschakeld	Druk op de verlichtingsschakelaar
	LED-verlichting is defect	Neem contact op met uw verkooppunt of de Tetra-klantenservice
	Voedingsadapter is defect	
Pomp werkt niet	Aquarium krijgt geen stroom	Sluit de voedingsadapter aan
	Pomp is verstopt	Reinig de verstopte pomp
	Pomp is defect	Neem contact op met uw verkooppunt of de Tetra-klantenservice
	Voedingsadapter is defect	
Water in de bak is troebel/vies	Filterinzet is vervuild	Vervang de filterinzet

AFVALVERWIJDERING



Duo Waterfall Globe bevat elektronische onderdelen en mag niet worden weggegooid bij het normale huishoudelijke afval.

- Lever het apparaat in bij een inzamelpunt bij u in de buurt, zodat de grondstoffen hergebruikt kunnen worden.
- Knip voor het inleveren alle kabels af om het apparaat onbruikbaar te maken.

TECHNISCHE SPECIFICATIES

<i>Duo Waterfall Globe</i>			
Netspanning		220 – 240	V AC
		50	Hz
Uitgangsspanning		12	V DC
Stroomverbruik	Alleen pomp ingeschakeld	3,5	W
	Pomp en LED-verlichting ingeschakeld	4,5	W
Beschermingsgraad voedingsadapter		IP20	
Beschermingsklasse voedingsadapter		II	
Afmetingen	Hoogte (wateruitloop ingeklapt)	225	mm
	Hoogte (wateruitloop uitgeklaapt)	246	mm
	Diameter bak	250	mm
	Diameter bodemplaat	246	mm
	Volume bak	6,8	l
Kabellengte		1,8	m
Gewicht	Vulgewicht	8,5	kg
	Leeggewicht	1,5	kg

GARANTIE

Dankzij moderne productietechnologie, hoogwaardige componenten en strenge kwaliteitscontroles wordt de *Duo Waterfall Globe* geleverd met een garantie van twee jaar vanaf de aankoopdatum. Bewaar uw aankoopbewijs. Uitgesloten van garantie zijn de volgende slijtagedelen:

- Filterinzet
- LED-verlichting
- Rotor
- Glijstrook

De garantie geldt niet in het geval van onjuist gebruik, normale slijtage of technische wijzigingen aan het apparaat. Uw wettelijke garantierechten blijven onaangetast. Neem bij klachten contact op met uw verkooppunt of Tetra:

Tetra Technik Service Center, Postfach 1580, 49304 Melle, Duitsland

Voor vervangende onderdelen kunt u terecht bij het servicecenter van Tetra GmbH op www.tetra.net.

⚠ ATTENZIONE

- Questo dispositivo può essere utilizzato da bambini dagli 8 anni in su e da persone con ridotte capacità fisiche, sensoriali o mentali, o senza esperienza e competenze, solo se supervisionati o istruiti su come utilizzare in sicurezza il dispositivo, comprendendone i relativi rischi.
- I bambini non devono giocare con il dispositivo.
- I bambini non devono eseguire operazioni di pulizia o manutenzione senza supervisione.
- Spegnere e scollegare dalla rete elettrica tutti i dispositivi prima di entrare in contatto con l'acqua.

CONTENUTO

INTRODUZIONE	47
INFORMAZIONI SU QUESTO MANUALE	47
ISTRUZIONI SULLA SICUREZZA	48
DOTAZIONE DI CONSEGNA	49
INFORMAZIONI DI BASE SUL PRODOTTO	49
PREPARAZIONE	50
ALLESTIMENTO DELL'ACQUARIO	50
PRIMO UTILIZZO	51
MANUTENZIONE	52
RISOLUZIONE DEI PROBLEMI	54
SMALTIMENTO	54
SPECIFICHE TECNICHE	54
GARANZIA.	55

INTRODUZIONE

Grazie per aver scelto un prodotto di qualità Tetra. Per ulteriori informazioni e servizi utili relativi al prodotto e agli affascinanti mondi subacquei Tetra, visitate il nostro sito Web: www.tetra.net.

INFORMAZIONI SU QUESTO MANUALE

Leggere e conservare il manuale

Il presente manuale contiene informazioni per un utilizzo sicuro di *Duo Waterfall Globe*. Leggere il manuale prima di utilizzare il dispositivo. Il manuale viene fornito insieme al dispositivo e deve essere conservato per consultazione futura.

Indicazioni sulla struttura del manuale

PERICOLO

Le avvertenze contenenti la parola PERICOLO segnalano una situazione pericolosa che causa la morte o ferite gravi.

AVVISO

Le avvertenze contenenti la parola AVVISO segnalano una situazione pericolosa che potrebbe causare la morte o ferite gravi.

ATTENZIONE

Le avvertenze contenenti la parola ATTENZIONE segnalano una situazione che potrebbe causare ferite non gravi o moderate.

NOTA

Queste avvertenze segnalano una situazione che potrebbe comportare danni materiali e ambientali.

Fig. A: Riferimento a una figura all'inizio del presente manuale.

1. Istruzioni.

- Elenco

Pagina xy, nome sezione: Riferimento a una pagina e una sezione di questo manuale.

ISTRUZIONI SULLA SICUREZZA

Prevenzione delle scosse elettriche

- Collegare *Duo Waterfall Globe* soltanto a una presa installata da personale specializzato.
- Collegare l'alimentatore alla rete elettrica soltanto se la tensione di alimentazione locale corrisponde alle specifiche indicate nei dati tecnici.
- Proteggere l'alimentatore e i connettori a spina dall'umidità.
- Assicurarci che l'umidità non penetri nella presa. Stendere il cavo di alimentazione in maniera tale da lasciare un'ansa in prossimità della presa.
- Non aprire mai l'involucro dell'alimentatore.
- Non modificare il dispositivo di illuminazione LED, l'alimentatore o il cavo di collegamento.
- Il cavo di collegamento non è sostituibile. Non utilizzare l'alimentatore se il cavo di collegamento è danneggiato.
- In caso di danni, scollegare immediatamente l'alimentatore dalla presa elettrica.
- Scollegare sempre l'alimentatore dalla presa elettrica prima di pulire l'acquario o di eseguire qualsiasi attività di manutenzione.



Prevenzione di rischi e lesioni alle persone

- Non trasportare mai l'acquario quando è pieno d'acqua.
- Impedire ai bambini di giocare con i materiali dell'imballaggio. Rischio di soffocamento.
- La spina deve essere accessibile in qualsiasi momento per essere scollegata velocemente dalla presa in caso di emergenza.
- Assicurarci che il cavo di collegamento non costituisca pericolo di inciampo.
- La rottura del vetro comporta il rischio di lesioni.
 - Indossare guanti protettivi durante la rimozione di schegge di vetro.

Prevenzione di danni materiali

- Rischio di danneggiamento della pompa se fatta funzionare a secco. Collegare l'acquario alla presa di corrente solo dopo averlo riempito e aver immerso la pompa nell'acqua.
- Non piegare o schiacciare il cavo di collegamento.
- Tirare sempre e soltanto l'alimentatore, non il cavo di collegamento.
- Far funzionare l'acquario esclusivamente alla tensione di alimentazione prevista.
- Utilizzare soltanto accessori e ricambi originali.

Fare attenzione ai simboli sul dispositivo

	Non smaltire con i rifiuti domestici; provvedere al riciclaggio.
	Classe di protezione II: le parti metalliche che potrebbero causare corto circuiti sono isolate.
	Solo per uso in interni.

DOTAZIONE DI CONSEGNA

Fig. A	
1	Cascata d'acqua
2	Corpo del filtro
3	Pompa
4	Vasca
5	Base
6	Aletta paraschizzi, 2 x (incl. 1 di ricambio)
7	Supporto filtro
8	Cartuccia filtro
9	Alimentatore con cavo di collegamento
10	Presse per alimentatore di corrente
11	Braccio di illuminazione
12	Interruttore di illuminazione
13	Manuale d'uso

INFORMAZIONI DI BASE SUL PRODOTTO

Descrizione del prodotto

Duo Waterfall Globe è un acquario con sistema di illuminazione LED, filtro e pompa integrati. L'acquario è dotato di cascata a due gradini.

Destinazione d'uso

Utilizzare solo *Duo Waterfall Globe*

- come un acquario
- con acqua del rubinetto priva di cloro,
- in ambienti interni,
- per uso domestico,
- in conformità ai dati tecnici.

PREPARAZIONE

Ordine

Prima dell'allestimento dell'acquario:

- Acquistare le decorazioni per l'acquario da un rivenditore specializzato. (📖 50, Scegliere la collocazione)
- Rimuovere attentamente tutti gli imballaggi.
- Pulire la vasca. (📖 52, Pulizia della vasca)
- Scegliere una collocazione adatta per l'acquario. (📖 50, Scegliere la collocazione)

Scegliere la collocazione

- L'acquario non deve essere esposto alla luce solare diretta.
- Non spostare mai l'acquario quando è pieno d'acqua. Scegliere la collocazione definitiva dell'acquario.
- Non collocare l'acquario vicino a dispositivi elettrici o fonti di calore.
- Installare l'acquario su una superficie piana e resistente all'acqua. La superficie non deve essere soggetta a vibrazioni.
- Il mobile/ripiano di installazione deve essere in grado di sostenere un peso superiore a quello dell'acquario riempito d'acqua.
- In prossimità del punto di installazione deve essere presente una presa elettrica. La spina deve essere accessibile in qualsiasi momento per essere scollegata rapidamente dalla presa in caso di necessità.

Decorazioni

Le decorazioni (es.: ghiaia, piante acquatiche) rendono l'acquario ancora più affascinante. Per la scelta di questi materiali chiedere consiglio al proprio rivenditore di fiducia, per evitare di introdurre prodotti tossici o inadatti.

ALLESTIMENTO DELL'ACQUARIO

Per allestire l'acquario occorrono sette litri di acqua del rubinetto priva di cloro e gli elementi decorativi. Se opportunamente collocati, gli elementi decorativi riducono gli effetti della corrente all'interno della vasca.

Procedura:

Fig. B

1. Sollevare la cascata.
2. Rimuovere la vasca dalla base e sciacquarla con acqua del rubinetto.
 - Ricollocare la vasca con cautela per evitare di rompere il vetro.
 - Durante la pulizia, controllare che la vasca non presenti perdite.
 - Rimuovere eventuali residui dalla vasca.
3. Collocare le decorazioni (es.: ghiaia, piante acquatiche) nella vasca e sistemarle con attenzione.
 - Distribuire gli elementi in modo che l'acqua della cascata vi cada sopra. Questo accorgimento riduce la corrente all'interno della vasca.

4. Ricollocare la vasca sulla sua base.

5. Abbassare la cascata.

Fig. C

1. Estrarre delicatamente l'alloggiamento del filtro.

2. Fissare l'aletta paraschizzi (funziona come una protezione dagli spruzzi d'acqua).

3. Piegare attentamente l'aletta verso il basso in modo che l'acqua scenda lungo la cascata e cada verso gli elementi decorativi nella vasca.

Fig. D

1. Estrarre la cartuccia afferrandola dal porta filtro.

2. Rimuovere la cartuccia del filtro. Quindi fissare la nuova cartuccia nel porta filtro.

– Assicurarsi che il filtro sia correttamente posizionato in verticale.

3. Reinserire il filtro nel suo alloggiamento.

– Assicurarsi che il filtro sia correttamente posizionato in verticale.

4. Riempire lentamente la vasca con acqua del rubinetto priva di cloro.

– Raccomandazione: utilizzare un annaffiatoio per riempire la vasca. Per proteggere le decorazioni, versare l'acqua sul palmo della propria mano all'interno della vasca.

– Riempire la vasca fino a 2,5 cm al di sotto del bordo superiore.

PRIMO UTILIZZO

Verificare che il livello sia corretto (osservare il contrassegno) e che la pompa sia completamente immersa nell'acqua. Adottare le seguenti precauzioni:

- L'acqua non deve schizzare all'esterno dell'acquario.

Collegare l'alimentazione

La pompa si avvia (rumore udibile) non appena viene alimentata. L'acqua viene pompata attraverso la cartuccia del filtro e ricade nella vasca dalla cascata.

Procedura:

Fig. E

1. Inserire lo spinotto nella presa della base.

– Assicurarsi che tutti i componenti dello spinotto siano asciutti.

– Inserire completamente lo spinotto.

2. Inserire l'alimentatore nella presa.

– Il punto inferiore del cavo di collegamento deve essere più in basso rispetto alla presa, per evitare che eventuali gocce d'acqua possano penetrare nella presa stessa.

– La pompa inizia a funzionare non appena si collega la spina alla presa.

Accendere/spengere l'illuminazione

Utilizzare l'apposito interruttore per accendere o spegnere la luce.

Procedura:

Fig. E

- Premere l'interruttore dell'illuminazione.

MANUTENZIONE



NOTA

Non utilizzare detergenti chimici. Sono pericolosi per le piante e per l'ambiente.

- Pulire tutti i componenti solo con un panno o una spugna inumiditi
- Per la pulizia, utilizzare solo acqua del rubinetto o prodotti speciali per acquari.

Scollegare sempre l'alimentatore dalla presa elettrica prima di pulire l'acquario o di eseguire qualsiasi attività di manutenzione.

Procedere periodicamente alla pulizia dell'acquario. L'accumulo di frammenti di piante morte sul fondo della vasca impoverisce l'acqua di ossigeno.

Intervento necessario	Intervallo	Descrizione
Verificare il livello dell'acqua e se necessario rabboccare. Raccomandazione: utilizzare un annaffiatoio per riempire la vasca.	Una volta alla settimana	Fig. D
Pulire la vasca	Quando necessario	 52, Pulizia della vasca
Sostituire la cartuccia del filtro	Ogni 3-4 settimane	 53, Sostituzione della cartuccia del filtro
Pulire la pompa	Quando necessario	 53, Pulizia della pompa

Pulizia della vasca

ATTENZIONE

L'acquario potrebbe rompersi e le schegge di vetro provocare ferite.

- Manipolare sempre la vasca con cautela per evitare di romperla.

NOTA

L'uso di prodotti per la pulizia inadeguati o una scorretta manutenzione potrebbero danneggiare l'acquario.

- Non utilizzare mai oggetti taglienti o appuntiti per pulire la vasca.
- Pulire la vasca con un panno o una spugna inumiditi (es.: Tetra EasyWipes).

Svuotare completamente l'acquario per pulirlo approfonditamente.

- Sciacquare anche le decorazioni e la ghiaia con acqua del rubinetto.

- Utilizzare un panno per rimuovere delicatamente lo sporco dalla vasca.
- Pulire la parte inferiore del coperchio dell'acquario con un panno leggermente inumidito e privo di pelucchi (es.: Tetra EasyWipes).

Procedura:

Fig. F

1. Sollevare la cascata.
2. Rimuovere la vasca dalla base.
3. Sciacquare la vasca con acqua del rubinetto.
 - Ricollocare la vasca con cautela per evitare di rompere il vetro.
 - Durante la pulizia, controllare che la vasca non presenti perdite.
 - Rimuovere completamente eventuali residui dalla vasca.
4. Dopo la pulizia, riposizionare la vasca sulla sua base e riabbassare la cascata.

Sostituzione della cartuccia del filtro

Per una qualità dell'acqua ottimale, è necessario sostituire la cartuccia del filtro ogni 3-4 settimane. La cartuccia del filtro è disponibile in commercio con il nome EasyCrystal FilterPack C100 e codice EAN 4004218211841.

Procedura:

Fig. D

5. Estrarre la cartuccia del filtro afferrandola dal porta filtro.
6. Rimuovere la cartuccia del filtro. Quindi fissare la nuova cartuccia nel porta filtro.
 - Assicurarsi che il filtro sia correttamente posizionato in verticale.
7. Reinscrivere il filtro nel suo alloggiamento.
 - Assicurarsi che il filtro sia correttamente posizionato in verticale.

Pulizia della pompa

Se la pompa è ostruita da particelle di sporcizia, deve essere pulita. Utilizzare un utensile sottile per estrarre i componenti della pompa, ad es. pinze a becco con punte di 5 mm o pinzette da ciglia.

Condizioni:

- L'acquario è scollegato dalla rete elettrica. La pompa non è in funzione.
- La cascata è sollevata e la vasca è stata rimossa dalla sua base.

Procedura:

Fig. G

1. Rimuovere la pompa.
2. Rimuovere il coperchio della pompa dalla parte superiore dell'alloggiamento della pompa.
3. Rimuovere la girante della pompa dalla parte superiore dell'alloggiamento della pompa.
4. Estrarre la girante dall'alloggiamento della pompa.
 - Se necessario utilizzare un utensile sottile.
5. Sciacquare tutti i componenti con acqua del rubinetto.
6. Dopo la pulizia, rimontare tutti i componenti e la pompa procedendo in ordine inverso.
 - Riapplicare con cautela il coperchio della pompa sull'alloggiamento della pompa.
 - Infine, premere la pompa sul supporto nell'alloggiamento del filtro.

RISOLUZIONE DEI PROBLEMI

Qualora non fosse possibile risolvere autonomamente i problemi, contattare il proprio rivenditore locale o il Servizio Clienti Tetra.

Malfunzionamento	Causa	Soluzione
L'illuminazione non funziona	L'acquario non è alimentato	Collegare l'alimentazione
	La luce è spenta	Premere l'interruttore dell'illuminazione
	La lampada LED è guasta	Contattare il rivenditore o il Servizio Clienti Tetra
	L'alimentatore è guasto	
La pompa non funziona	L'acquario non è alimentato	Collegare l'alimentazione
	La pompa è ostruita	Pulire e disostruire la pompa
	La pompa è guasta	Contattare il rivenditore o il Servizio Clienti Tetra
	L'alimentatore è guasto	
L'acqua nella vasca è torbida/sporca	La cartuccia del filtro è sporca	Sostituire la cartuccia del filtro

SMALTIMENTO



Duo Waterfall Globe contiene componenti elettronici e non può essere smaltito insieme ai normali rifiuti domestici.

- Smaltire il dispositivo tramite il sistema di raccolta locale in modo da consentire il riciclaggio dei materiali.
- Tagliare tutti i cavi prima dello smaltimento per evitare l'utilizzo del dispositivo.

SPECIFICHE TECNICHE

<i>Duo Waterfall Globe</i>			
Tensione di alimentazione		220-240	V CA
		50	Hz
Tensione uscita		12	V CC
Corrente assorbita	Solo la pompa in funzione	3,5	W
	Pompa e LED in funzione	4,5	W
Grado di protezione alimentatore		IP20	
Classe di protezione alimentatore		II	
Dimensioni	Altezza (cascata abbassata)	225	mm
	Altezza (cascata sollevata)	246	mm
	Diametro vasca	250	mm
	Diametro base	246	mm
	Volume vasca	6,8	l
Lunghezza del cavo		1,8	m
Peso	Peso netto	8,5	kg
	Peso a vuoto	1,5	kg

GARANZIA

Grazie alla sofisticata tecnologia di produzione, ai componenti di alta qualità e ai rigorosi controlli, *Duo Waterfall Globe* viene fornito con garanzia di due anni a decorrere dalla data di acquisto. Conservare la ricevuta. La garanzia non copre i seguenti materiali di consumo:

- Cartuccia del filtro
- Kit di illuminazione LED
- Girante
- Aletta paraschizzi

La garanzia non si applica in caso di manipolazione impropria, normale deterioramento e usura e interferenza con la tecnologia del dispositivo. Fatte salve tutte le coperture di garanzia stabilite per legge. In caso di reclami, contattare il proprio rivenditore o Tetra:

Centro di assistenza tecnica Tetra, Postfach 1580, 49304 Melle, Germania

Ricambi disponibili presso il Servizio Assistenza Tetra GmbH su www.tetra.net.

⚠ ADVERTENCIA

- Este dispositivo puede ser utilizado por niños mayores de 8 años y personas con capacidades físicas, sensoriales o mentales reducidas o falta de experiencia y conocimientos siempre que estén supervisadas o hayan recibido instrucciones sobre la utilización segura del dispositivo y comprendido los riesgos resultantes.
- Los niños no deben jugar con este dispositivo.
- Los niños no deben realizar actividades de limpieza o mantenimiento sin supervisión de un adulto.
- Apague y desenchufe todos los dispositivos antes de meter las manos en el agua.

CONTENIDO

PREFACIO	57
ACERCA DE ESTE MANUAL	57
INSTRUCCIONES DE SEGURIDAD	58
CONTENIDO DE LA ENTREGA	59
CONCEPTOS BÁSICOS SOBRE EL PRODUCTO	59
PREPARATIVOS	60
INSTALACIÓN DEL ACUARIO.	60
PUESTA EN FUNCIONAMIENTO	61
MANTENIMIENTO	62
REPARACIÓN DE AVERÍAS.	64
ELIMINACIÓN	64
ESPECIFICACIONES TÉCNICAS	65
GARANTÍA.	65

PREFACIO

Gracias por elegir un producto de calidad Tetra. Si desea información útil y datos sobre servicios relacionados con su producto y los mundos subacuáticos fascinantes de Tetra, visite nuestro sitio web: www.tetra.net.

ACERCA DE ESTE MANUAL

Lea y guarde el manual

Este manual incluye información sobre la utilización segura de *Duo Waterfall Globe*. Rogamos lea el manual antes de utilizar el dispositivo. El manual acompaña al dispositivo y debe guardarse para futuras consultas.

Explicación de la estructura del manual

PELIGRO

Indica una situación de peligro inminente que, de no evitarse, provocará lesiones graves o incluso la muerte.

ADVERTENCIA

Indica una situación posiblemente peligrosa que, de no evitarse, podría provocar lesiones graves o incluso la muerte.

PRECAUCIÓN

Indica una situación posiblemente peligrosa que, de no evitarse, podría resultar en lesiones leves o moderadas.

NOTA

Indica una situación posiblemente peligrosa que, de no evitarse, podría provocar daños materiales o medioambientales.

Fig. A: Referencia a una figura al principio de este manual.

1. Instrucción.

- Lista

Página xy, nombre de la sección: referencia a una página y a la respectiva sección al principio de este manual.

INSTRUCCIONES DE SEGURIDAD

Prevención de descargas eléctricas

- Conecte *Duo Waterfall Globe* siempre a una caja de enchufe profesionalmente instalada.
- Solo conecte el dispositivo a la red si el suministro de corriente local se ajusta a las especificaciones de las características técnicas.
- Proteja la fuente de alimentación y los conectores enchufables de la humedad.
- Asegúrese de que no pueda entrar humedad en la caja de enchufe. Instale el cable de conexión de manera que quede colgando ligeramente antes de llegar a la toma de corriente.
- Nunca abra la cubierta de la fuente de alimentación.
- No modifique la iluminación LED, la fuente de alimentación o los cables de conexión.
- El cable de conexión no es reemplazable. No utilice la fuente de alimentación si el cable de conexión está dañado.
- En caso de daño, desenchufe de inmediato el cable de alimentación de la toma de corriente.
- Desconecte siempre el suministro de corriente antes de limpiar el acuario o de realizar tareas de mantenimiento.



Prevención de lesiones y riesgos personales

- Nunca transporte el acuario lleno de agua.
- No permita que los niños jueguen con los materiales de embalaje. Riesgo de asfixia.
- La clavija de toma de corriente debe quedar libremente accesible para que pueda desconectarse de la red de manera sencilla y rápida en caso de emergencia.
- Asegúrese de que el cable de conexión no supone un riesgo de tropiezo.
- Los vidrios rotos suponen un riesgo de cortes.
 - Póngase guantes protectores para retirar los fragmentos de vidrio.

Prevención de daños materiales

- Daños en la bomba debido al funcionamiento en seco. No conecte el acuario a la red eléctrica hasta que el tanque esté lleno y la bomba esté sumergida en el agua.
- No doble ni aplaste el cable de conexión.
- Tire de la fuente de alimentación, no del cable de conexión.
- Utilice el acuario exclusivamente con la fuente de alimentación suministrada.
- Utilice solo piezas de repuesto y accesorios originales.

Preste atención a los símbolos en el dispositivo.

	No elimine el equipo junto con la basura doméstica; llévelo a un punto de reciclado.
	Clase de protección II: las piezas metálicas que pueden provocar una caída de tensión están aisladas.
	Destinado estrictamente a uso en interiores.

CONTENIDO DE LA ENTREGA

Fig. A	
1	Cascada de agua
2	Carcasa del filtro
3	Bomba
4	Tanque
5	Placa base
6	Banda deslizante para evitar salpicaduras de agua, 2 unids. (incl. 1 pieza de repuesto)
7	Soporte del filtro
8	Cartucho filtrante
9	Fuente de alimentación con cable de conexión
10	Toma para cable de conexión a la red
11	Brazo de iluminación
12	Interruptor de iluminación
13	Manual de usuario

CONCEPTOS BÁSICOS SOBRE EL PRODUCTO**Descripción del producto**

Duo Waterfall Globe es un acuario con iluminación LED, bomba y filtro integrados. El acuario incorpora una cascada de dos saltos.

Uso previsto

Utilizar exclusivamente *Duo Waterfall Globe*

- como acuario
- con agua de grifo sin cloro,
- en espacios interiores,
- para uso privado,
- de conformidad con las especificaciones técnicas.

PREPARATIVOS

Orden

Antes de instalar su acuario:

- Adquiera los materiales decorativos para el tanque en una tienda especializada. (📖 60, Selección del lugar de instalación)
- Retire con cuidado los materiales de embalaje visibles.
- Limpie el tanque. (📖 62, Limpieza del tanque)
- Elija una ubicación adecuada para el acuario. (📖 60, Selección del lugar de instalación)

Selección del lugar de instalación

- El acuario no debe recibir luz solar directa.
- Nunca desplace el acuario cuando esté lleno de agua. Elija una ubicación permanente para el acuario.
- No coloque el acuario sobre o cerca de dispositivos eléctricos o fuentes de calor.
- Instale el acuario sobre una superficie nivelada e impermeable. La superficie no debe estar sometida a vibraciones.
- La capacidad de carga del lugar de instalación debe ser superior al peso del acuario lleno.
- Debe haber un enchufe junto al lugar de instalación. La toma de corriente debe quedar libremente accesible para que pueda desconectarse de la red de manera sencilla y rápida en caso de emergencia.

Materiales decorativos

Los materiales decorativos (p.ej. gravilla, plantas acuáticas) embellecen el acuario. Solicite asesoramiento a su tienda especializada cuando seleccione estos artículos; así evitará introducir material tóxicos o inapropiados en el acuario.

INSTALACIÓN DEL ACUARIO

Para instalar el acuario, necesitará siete litros de agua de grifo sin cloro y materiales decorativos. La disposición correcta de los materiales decorativos reduce el efecto de la corriente en el tanque.

Procedimiento:

Fig. B

1. Levante la cascada de agua.
2. Saque el tanque de la placa base y enjuáguelo con agua del grifo.
 - Deposite el tanque con cuidado para evitar la rotura del vidrio.
 - Durante la limpieza, verifique si hay fugas en el tanque.
 - Elimine el agua residual del tanque.
3. Coloque el material decorativo (p.ej. gravilla, plantas acuáticas) en el tanque y distribúyalo.
 - Reparta los elementos de decoración en el tanque de manera que el agua caiga sobre ellos. Así se reducirá el efecto de la corriente.
4. Vuelva a colocar el tanque sobre la placa base.
5. Baje la cascada de agua.

Fig. C

1. Tire con cuidado y sostenga la carcasa del filtro.
2. Monte la banda deslizante (funciona como protección frente a salpicaduras).
3. Incline la banda deslizante ligeramente hacia abajo para que el agua caiga sobre el material decorativo del tanque.

Fig. D

1. Extraiga el cartucho del soporte del filtro.
2. Sustituya el cartucho. Monte el cartucho nuevo en el soporte del filtro.
 - Asegúrese de que el filtro está orientado correctamente hacia arriba.
3. Coloque nuevamente el filtro en la carcasa.
 - Asegúrese de que el filtro está orientado correctamente hacia arriba.
4. Llene el tanque poco a poco con agua del grifo sin cloro.
 - Recomendación: utilice una regadera para llenar el tanque. Para proteger el material decorativo, vierta con cuidado el agua sobre la palma de la mano y luego en el tanque.
 - Llene el tanque hasta que el nivel de agua quede a 2,5 cm del borde superior.

PUESTA EN FUNCIONAMIENTO

Compruebe que el tanque se ha llenado de agua correctamente (observe el nivel de llenado) y que la bomba está sumergida por completo en el agua. Tome además estas precauciones:

- El agua no debe salpicar fuera del acuario.

Conexión de la fuente de alimentación

La bomba se pone en marcha y emite un ruido nada más conectarse la fuente de alimentación. El agua se bombea a través del cartucho filtrante y retorna por la cascada al tanque.

Procedimiento:

Fig. E

1. Inserte la clavija en el conector de la placa base.
 - Cerciórese de que todas las piezas de la conexión enchufable están secas.
 - Introduzca la clavija por completo.
2. Conecte la fuente de alimentación a la toma de corriente.
 - El punto más bajo del cable de conexión debe quedar por debajo de la toma de corriente para evitar que entren gotas de agua en ella.
 - La bomba funcionará mientras esté conectada a la red eléctrica.

Conexión/desconexión de la iluminación

Utilice el interruptor de iluminación para conectar o desconectar la luz.

Procedimiento:

Fig. E

- Pulse el interruptor de iluminación.

MANTENIMIENTO



NOTA

No utilice productos de limpieza químicos. Son nocivos para las plantas y el medio ambiente.

- Limpie todos los componentes solo con un paño húmedo o una esponja.
- Para la limpieza cabe utilizar exclusivamente agua limpiar o productos especiales para acuarios.

Desconecte siempre el suministro de corriente antes de limpiar el acuario o de realizar tareas de mantenimiento.

Se requiere una limpieza regular. Los restos de plantas muertas se acumulan en el fondo del tanque y consumen el oxígeno del agua.

Tareas necesarias	Periodicidad	Descripción
Comprobar el nivel de agua y reponer en caso necesario. Recomendación: utilice una regadera para llenar el tanque.	Una vez por semana	Fig. D
Limpieza del tanque	Cuando sea necesario	 62, Limpieza del tanque
Sustituir el cartucho del filtro	Cada tres o cuatro semanas	 63, Sustitución del cartucho filtrante
Limpieza de la bomba	Cuando sea necesario	 63, Limpieza de la bomba

Limpieza del tanque

PRECAUCIÓN

El acuario podría romperse y producir heridas por corte con cristales rotos.

- Manipule el tanque con cuidado para impedir que se rompa.

NOTA

Los métodos o productos de limpieza inapropiados pueden dañar el acuario.

- Está prohibido utilizar objetos duros, afilados o puntiagudos para limpiar el tanque.
- Limpie el tanque con un paño o una esponja humedecida (p.ej. Tetra EasyWipes).

Vacíe el tanque por completo para limpiar a fondo el acuario.

- Enjuague además el material decorativo y la gravilla bajo el grifo.
- Con un paño, retire con cuidado la suciedad del tanque.
- Limpie la parte inferior del acuario con un paño sin pelusas ligeramente humedecido (p.ej. Tetra EasyWipes).

Procedimiento:

Fig. F

1. Levante la cascada de agua.
2. Retire el tanque de la placa base.
3. Enjuague el tanque con agua del grifo.
 - Deposite el tanque con cuidado para evitar la rotura del vidrio.
 - Durante la limpieza, verifique si hay fugas en el tanque.
 - Elimine toda el agua residual del tanque.
4. Tras la limpieza, deposite de nuevo el tanque en la placa base y baje la cascada de agua.

Sustitución del cartucho filtrante

Para una calidad del agua óptima, deberá sustituir los cartuchos cada tres o cuatro semanas. El cartucho filtrante se comercializa con el nombre de EasyCrystal FilterPack C100, con referencia EAN 4004218211841.

Procedimiento:

Fig. D

5. Extraiga el cartucho del soporte del filtro.
6. Retire el cartucho del filtro. Monte el cartucho nuevo en el soporte del filtro.
 - Asegúrese de que el filtro está orientado correctamente hacia arriba.
7. Coloque nuevamente el filtro en la carcasa.
 - Asegúrese de que el filtro está orientado correctamente hacia arriba.

Limpieza de la bomba

Si la bomba está obstruida debido a cuerpos extraños, será preciso desatascarla. Con una herramienta pequeña, extraiga los componentes de la bomba, p.ej. con alicates de puntas de 5 mm ancho o pinzas.

Condiciones:

- El acuario se ha desconectado de la red eléctrica. La bomba no está funcionando.
- Se ha levantado la cascada de agua y se ha retirado el tanque de la placa base.

Procedimiento:

Fig. G

1. Retire la bomba.
2. Separe la cubierta de la bomba de la parte superior de la carcasa.
3. Separe la cubierta del rodete de la parte superior de la carcasa.
4. Tire del rodete para sacarlo de la carcasa.
 - Utilice una herramienta pequeña si es necesario.
5. Enjuague todos los componentes con agua del grifo.
6. Tras la limpieza, vuelva a colocar los componentes y la bomba siguiendo el orden inverso.
 - Presione con cuidado la cubierta de la bomba para ajustarla en la carcasa.
 - Para terminar, encaje a presión la bomba en el soporte situado en la carcasa del filtro.

REPARACIÓN DE AVERÍAS

Si no logra resolver las averías por su cuenta, contacte con su distribuidor o con el Servicio de atención al cliente Tetra.

Fallo	Causa	Ayuda
La luz no funciona	No llega corriente eléctrica al acuario	Conecte la fuente de alimentación
	La luz está apagada	Pulse el interruptor de iluminación
	La iluminación LED está defectuosa	Contacte con su distribuidor o con el Servicio de atención al cliente Tetra
	Falla la fuente de alimentación	
La bomba no se pone en marcha	No llega corriente eléctrica al acuario	Conecte la fuente de alimentación
	La bomba está atascada	Limpie la bomba obstruida
	La bomba está averiada	Contacte con su distribuidor o con el Servicio de atención al cliente Tetra
	Falla la fuente de alimentación	
El agua del tanque está turbia/sucia	El cartucho del filtro está sucio	Sustituya el cartucho del filtro

ELIMINACIÓN



■ *Duo Waterfall Globe* contiene componentes electrónicos y no se puede desechar junto con los residuos domésticos convencionales.

- Elimine el dispositivo utilizando el sistema de recogida de residuos de su localidad para que las materias primas se puedan reciclar.
- Corte todos los cables antes de eliminar el dispositivo para impedir su utilización.

ESPECIFICACIONES TÉCNICAS

<i>Duo Waterfall Globe</i>			
Tensión de red		220 – 240	V CA
		50	Hz
Tensión de salida		12	V CC
Consumo eléctrico	Solo está conectada la bomba	3,5	W
	La bomba y la iluminación LED están conectadas	4,5	W
Grado de protección de la fuente de alimentación		IP20	
Clase de protección de la fuente de alimentación		II	
Dimensiones	Altura (cascada de agua levantada)	225	mm
	Altura (cascada de agua bajada)	246	mm
	Diámetro del tanque	250	mm
	Diámetro de la placa base	246	mm
	Volumen del tanque	6,8	l
Longitud del cable		1,8	m
Peso	Peso neto	8,5	kg
	Peso en vacío	1,5	kg

GARANTÍA

Gracias a la tecnología de producción más moderna, los componentes de calidad superior y los rigurosos controles de calidad, *Duo Waterfall Globe* se suministra con una garantía de dos años desde la fecha de adquisición. Conserve su comprobante de compra. La garantía no incluye estas piezas de desgaste:

- Cartucho filtrante
- Iluminación LED
- Rodete
- Banda deslizante

La garantía no tendrá validez en caso de manipulación inapropiada, desgaste habitual o interferencia con la tecnología del dispositivo. Esto no afectará a los derechos de garantía legales del usuario. Para cualquier reclamación, póngase en contacto con su distribuidor o con Tetra:

Centro de Soporte Técnico Tetra, Postfach 1580, 49304 Melle, Alemania

Las piezas de repuesto se pueden encargar al Centro Técnico Tetra GmbH en el sitio www.tetra.net.

⚠ AVISO

- Este aparelho pode ser usado por crianças com idade igual ou superior a 8 anos e a sua utilização é igualmente indicada para pessoas com capacidades físicas, sensoriais ou cognitivas reduzidas ou com falta de experiência e conhecimento, desde que supervisionadas ou tenham recebido as informações necessárias para a utilização correta e segura do aparelho e compreendam o risco associado.
- As crianças não devem brincar com o aparelho.
- As crianças não devem realizar atividades de limpeza ou manutenção sem supervisão.
- Desligar e retirar a ficha de alimentação elétrica de todos os aparelhos, antes de entrar em contacto com a água.

ÍNDICE

INTRODUÇÃO	67
SOBRE ESTE MANUAL	67
INSTRUÇÕES DE SEGURANÇA	68
EQUIPAMENTO FORNECIDO	69
PRINCÍPIOS BÁSICOS DO PRODUTO	69
PREPARATIVOS	70
MONTAGEM DO AQUÁRIO.	70
PRIMEIRA UTILIZAÇÃO	71
MANUTENÇÃO.	72
RESOLUÇÃO DE PROBLEMAS	74
ELIMINAÇÃO	74
ESPECIFICAÇÕES TÉCNICAS.	74
GARANTIA.	75

INTRODUÇÃO

Agradecemos a sua preferência por um produto de qualidade produzido pela Tetra. Para mais informações úteis e outros serviços relacionados com o seu produto e os fascinantes mundos subaquáticos Tetra, sugerimos a consulta do nosso sítio web: www.tetra.net.

SOBRE ESTE MANUAL

Deve ler e conservar este manual

O manual contém informação sobre a utilização correta e segura de *Duo Waterfall Globe*. Sugerimos que a leitura seja efetuada antes de utilizar o aparelho. O manual é fornecido juntamente com o aparelho e deve ser guardado para referência futura.

Explicação sobre a estrutura do manual

PERIGO

Indica uma situação de perigo imediato que irá conduzir à morte ou provocar danos graves se não for evitada.

AVISO

Indica uma situação potencialmente perigosa que irá conduzir à morte ou provocar danos graves se não for evitada.

CUIDADO

Indica uma situação potencialmente perigosa que pode provocar ferimentos ligeiros ou moderados se não for evitada.

ATENÇÃO

Indica uma situação potencialmente perigosa que pode danificar a propriedade ou provocar danos no meio ambiente se não for evitada.

Fig. A: Referência à figura no início deste manual.

1. Instruções.

- Lista

Página xy, nome da secção: Referência à página e à secção relevante deste manual.

INSTRUÇÕES DE SEGURANÇA

Prevenção de choques elétricos

- Apenas estabeleça a ligação elétrica de *Duo Waterfall Globe* a uma tomada instalada por profissionais.
- A fonte de alimentação só deve ser ligada à rede elétrica se a tensão de alimentação local corresponder às especificações nas características técnicas.
- Proteja a fonte de alimentação e os conectores de encaixe da humidade.
- Garanta que a humidade não penetra na tomada. Instale o cabo de ligação deixando-o ligeiramente pendurado antes de alcançar a tomada.
- Nunca abra o compartimento da alimentação elétrica.
- Não modifique a lâmpada LED, a fonte de alimentação ou os cabos de ligação.
- O cabo de ligação não pode ser substituído. Não utilize a fonte de alimentação se o cabo de ligação estiver danificado.
- Em caso de danos, deve desligar imediatamente a fonte de alimentação da rede elétrica.
- Deve desligar sempre a fonte de alimentação da rede elétrica antes de limpar o aquário ou levar a cabo qualquer tarefa de manutenção.



Prevenção de lesões e risco para as pessoas

- Nunca transporte o aquário cheio de água.
- Não deve permitir que as crianças brinquem com o material de acondicionamento. Risco de asfixia.
- A ficha deve estar sempre acessível para poder ser desligada fácil e rapidamente da rede elétrica em caso de emergência.
- Instale os cabos de ligação de forma a minimizar o risco de tropeçar.
- A quebra de vidros pode provocar cortes.
 - Use luvas de proteção para remover os cacos de vidro.

Prevenção de danos materiais

- Danos causados à bomba devido ao funcionamento em seco. Só deve ligar o aquário à rede elétrica quando o tanque estiver cheio de água e a bomba totalmente imersa.
- Não dobre ou esmague o cabo de ligação.
- Puxe sempre a fonte de alimentação, não deve puxar o cabo.
- O aquário só deve funcionar com a fonte de alimentação fornecida com o mesmo.
- Usar apenas peças sobresselentes e acessórios originais.

Observe os símbolos do aparelho

	Não eliminar juntamente com o lixo doméstico; encaminhar para a reciclagem.
	Proteção classe II: As partes metálicas que podem originar falhas de tensão estão isoladas.
	Indicado apenas para utilização no interior.

EQUIPAMENTO FORNECIDO

Fig. A	
1	Cascata de água
2	Compartimento do filtro
3	Bomba
4	Tanque
5	Base
6	Proteção contra salpicos de água, 2 x (incl. 1 peça sobresselente)
7	Suporte do filtro
8	Cartucho do filtro
9	Fonte de alimentação com cabo de ligação
10	Conexão para o cabo de alimentação
11	Braço de iluminação
12	Interruptor
13	Manual de utilização

PRINCÍPIOS BÁSICOS DO PRODUTO

Descrição do produto

Duo Waterfall Globe é um aquário com uma lâmpada LED incorporada, bomba e filtro. O aquário tem uma queda de água em duas fases.

Utilização prevista

Utilizar apenas *Duo Waterfall Globe*

- como um aquário
- com água da torneira sem cloro,
- em áreas interiores,
- para utilização privada,
- de acordo com as características técnicas.

PREPARATIVOS

Sequência

Antes de montar o seu aquário:

- Adquira elementos decorativos para o tanque numa loja especializada. (📖 70, A escolha do local de montagem)
- Retire cuidadosamente a embalagem.
- Limpe o tanque. (📖 72, Limpe o tanque)
- Escolha um local adequado para a montagem do aquário. (📖 70, A escolha do local de montagem)

A escolha do local de montagem

- O aquário não deve ser exposto à luz direta do sol.
- Nunca transporte o aquário cheio de água. Escolha um local permanente para o aquário.
- Não coloque o aquário sobre ou próximo de aparelhos elétricos ou fontes de calor.
- Instale o aquário sobre uma superfície nivelada e à prova de água. A superfície não deve estar sujeita a vibrações.
- A capacidade de carga da estrutura que suporta o aquário deve ser superior ao peso do mesmo cheio de água.
- Deve existir uma tomada elétrica perto do local de instalação. A ficha deve estar sempre acessível para poder ser desligada fácil e rapidamente da rede elétrica.

Elementos decorativos

Os elementos decorativos tais como o areão e plantas aquáticas, favorecem o aquário. Ao escolher estes elementos, aconselhe-se com o especialista da loja para não introduzir materiais tóxicos ou inadequados no aquário.

MONTAGEM DO AQUÁRIO

Para montar o aquário são necessários sete litros de água da torneira sem cloro e elementos decorativos. Adequadamente dispostos, os elementos decorativos ajudam a reduzir o efeito da corrente no tanque.

Procedimento:

Fig. B

1. Levante a cascata.
2. Retire o tanque da base e enxague com água da torneira.
 - Pouse o tanque cuidadosamente para não partir o vidro.
 - Durante a limpeza, verifique se não existem fugas.
 - Seque qualquer vestígio de água no tanque.
3. Disponha no aquário os elementos decorativos tais como o areão e as plantas.
 - Disponha os elementos no tanque de forma a que a água que desce da cascata caia sobre os elementos decorativos. Desta forma reduz a corrente.

4. Volte a colocar o tanque na base.

5. Baixe a cascata.

Fig. C

1. Retire cuidadosamente o compartimento do filtro e segure-o.

2. Coloque a proteção contra os salpicos de água.

3. Empurre cuidadosamente a proteção para baixo para permitir que a água caia sobre os elementos decorativos do tanque.

Fig. D

1. Desprenda o cartucho do filtro do suporte.

2. Retire o cartucho do filtro. Prenda o novo cartucho do filtro ao suporte.

– Certifique-se que o filtro está colocado de forma correta.

3. Volte a colocar o filtro no compartimento respetivo.

– Certifique-se que o filtro está colocado de forma correta.

4. Encha o tanque lentamente com água da torneira sem cloro.

– Recomendação: Use um regador para encher o tanque. Para proteger os elementos decorativos, despeje a água lentamente sobre a palma da sua mão para dentro do tanque.

– Encha o tanque até o nível da água se encontrar 2,5 cm abaixo da borda do tanque.

PRIMEIRA UTILIZAÇÃO

Certifique-se que o nível de água no tanque é o correto e que a bomba está totalmente imersa no tanque. Tome as seguintes precauções suplementares:

- Evite os salpicos de água.

Ligação à corrente elétrica

Assim que se liga o aquário à corrente, a bomba começa a trabalhar de forma audível. A água é bombeada através do cartucho do filtro e cai novamente no tanque.

Procedimento:

Fig. E

1. Insira a ficha na conexão existente na base.

– Certifique-se que todas as peças do cabo e da base estão secas.

– Insira a ficha completamente.

2. Ligue a fonte de alimentação à tomada.

– O ponto mais baixo do cabo de ligação deve situar-se abaixo da tomada para impedir eventuais pingos de água de se infiltrarem na ficha.

– A bomba funciona se estiver ligada à rede elétrica.

Acender e desligar a lâmpada

Utilize o interruptor para acender e desligar a lâmpada.

Procedimento:

Fig. E

- Pressione o interruptor.

MANUTENÇÃO



ATENÇÃO

Não utilize agentes químicos de limpeza. São nocivos para as plantas e o meio ambiente.

- Limpe todos os componentes apenas com um pano ou esponja húmida.
- Utilize apenas água limpa e produtos de limpeza adequados para limpar o aquário.

Deve desligar sempre a fonte de alimentação da rede elétrica antes de limpar o aquário ou levar a cabo qualquer tarefa de manutenção.

É necessário limpar regularmente. Os pedaços de plantas mortas acumulam-se no fundo do aquário e esgotam o oxigénio da água.

Tarefas necessárias	Periodicidade	Descrição
Verifique o nível da água e complete se necessário. Recomendação: Use um regador para encher o tanque.	Uma vez por semana	Fig. D
Limpe o tanque	Conforme necessário	 72, Limpe o tanque
Substitua o cartucho do filtro	De três em três ou de quatro em quatro semanas	 73, Substituir o cartucho do filtro
Limpe a bomba	Conforme necessário	 73, Limpar a bomba

Limpe o tanque

CUIDADO

O aquário pode-se partir e pode cortar-se nos cacos de vidro.

- Transporte e manuseie o aquário com muito cuidado para não se partir.

ATENÇÃO

A limpeza incorreta ou a utilização de produtos de limpeza inapropriados pode danificar o aquário.

- Não utilize objetos rígidos, afiados ou pontiagudos para limpar o tanque.
- Limpe o tanque com um pano ou esponja humedecida (por exemplo, Tetra EasyWipes).

Esvazie o tanque totalmente para limpar o aquário a fundo.

- Enxague os elementos decorativos e o areão em água corrente.

- Utilize um pano para remover cuidadosamente qualquer tipo de sujeira do tanque.
- Limpe a parte interior da tampa do aquário com um pano ligeiramente umedecido que não liberte pelos (por exemplo Tetra EasyWipes).

Procedimento:

Fig. F

1. Levante a cascata.
2. Retire o tanque da base.
3. Enxague o tanque com água da torneira.
 - Pouse o tanque cuidadosamente para não partir o vidro.
 - Durante a limpeza, verifique se não existem fugas.
 - Seque completamente qualquer vestígio de água do tanque.
4. Volte a colocar o tanque na base após a limpeza e baixe a cascata.

Substituir o cartucho do filtro

Deve substituir o cartucho do filtro de três em três ou de quatro em quatro semanas para manter a qualidade da água excelente. O cartucho do filtro está disponível sob a designação comercial EasyCrystal FilterPack C100 com a referência EAN 4004218211841.

Procedimento:

Fig. D

5. Desprenda o cartucho do filtro do suporte.
6. Retire o cartucho do filtro. Prenda o novo cartucho do filtro ao suporte.
 - Certifique-se que o filtro está colocado de forma correta.
7. Volte a colocar o filtro no compartimento respectivo.
 - Certifique-se que o filtro está colocado de forma correta.

Limpar a bomba

Se a bomba estiver entupida é necessário limpá-la. Utilize uma ferramenta pequena para desmontar os componentes da bomba por exemplo, um alicate de pontas com maxilas ou tenazes de 5 mm de largura.

Condições:

- O aquário deve estar desligado da corrente. A bomba não pode estar a funcionar.
- A cascata de água deve estar dobrada e o tanque fora da base.

Procedimento:

Fig. G

1. Retire a bomba.
2. Retire a tampa da bomba da parte superior do respectivo compartimento.
3. Retire a tampa do rotor da parte superior do compartimento da bomba.
4. Retire o rotor usado do respectivo compartimento.
 - Utilize uma ferramenta pequena se necessário.
5. Enxague todos os componentes com água da torneira.
6. Quando acabar de limpar, coloque todos os componentes e a bomba por ordem inversa.
 - Tape cuidadosamente o compartimento da bomba.
 - Por último, volte a colocar a bomba no suporte do compartimento do filtro.

RESOLUÇÃO DE PROBLEMAS

Se não conseguir reparar alguma avaria, contacte o vendedor local ou o Serviço ao Cliente da Tetra.

Avaria	Causa	Assistência
A lâmpada não funciona	O aquário não liga	Ligue a fonte de alimentação
	A lâmpada está desligada	Pressione o interruptor
	A lâmpada LED apresenta defeitos	Contacte o vendedor ou o Serviço ao Cliente da Tetra
	A fonte de alimentação apresenta defeitos	
A bomba não funciona	O aquário não liga	Ligue a fonte de alimentação
	A bomba está entupida	Desentupa a bomba
	A bomba apresenta defeitos	Contacte o vendedor ou o Serviço ao Cliente da Tetra
	A fonte de alimentação apresenta defeitos	
A água do tanque está turva ou suja	O cartucho do filtro está sujo	Substitua o cartucho do filtro

ELIMINAÇÃO



■ *Duo Waterfall Globe* contém componentes eletrônicos e não pode ser eliminado juntamente com o lixo doméstico normal.

- Elimine este aparelho usando o sistema de devoluções da sua área para que possa ser feita a reciclagem das matérias-primas.
- Corte todos os cabos antes de eliminar o aparelho para impedir a reutilização do mesmo.

ESPECIFICAÇÕES TÉCNICAS

<i>Duo Waterfall Globe</i>			
Tensão da corrente		220 – 240	V AC
		50	Hz
Tensão de saída		12	V DC
Consumo de energia	Apenas com a bomba ligada	3,5	W
	Bomba e lâmpada LED ligadas	4,5	W
Classificação de proteção da fonte de alimentação		IP20	
Classe de proteção da fonte de alimentação		II	
Dimensões	Altura (cascata de água dobrada)	225	mm
	Altura (cascata de água desdobrada)	246	mm
	Diâmetro do tanque	250	mm
	Diâmetro da base	246	mm
	Capacidade do tanque	6,8	L
Comprimento do cabo		1,8	m
Peso	Peso líquido	8,5	kg
	Peso vazio	1,5	kg

GARANTIA

Graças à avançada tecnologia de produção, aos componentes de qualidade superior e a um controlo de qualidade rigoroso, o *Duo Waterfall Globe*, é fornecido com uma garantia de dois anos a partir da data da compra. Conserve o talão de compra. A garantia não abrange o desgaste das peças seguintes:

- Cartucho do filtro
- Lâmpada LED
- Rotor
- Proteção contra salpicos

A garantia não se aplicará em casos de utilização incorreta, desgaste normal ou interferência com a tecnologia do aparelho. A garantia oficial não é afetada. Em caso de reclamação, agradecemos que contacte o seu revendedor ou a Tetra:

Centro de apoio técnico Tetra, Postfach 1580, 49304 Melle, Alemanha

As peças de substituição estão disponíveis no Centro de Serviço Tetra GmbH em www.tetra.net.

⚠ VARNING

- Denna enhet kan användas av barn som är 8 år eller äldre samt av personer med nedsatt fysisk eller mental förmåga eller brist på erfarenhet och kunskaper, förutsatt att de står under tillsyn eller har fått anvisningar om hur man använder produkten på ett säkert sätt och förstår riskerna med att använda den.
- Barn får inte leka med produkten.
- Barn får inte utföra rengörings- eller underhållsåtgärder utan tillsyn.
- Stäng av och koppla ur alla enheter innan du för ner handen i vattnet.

INNEHÅLL

FÖRORD	77
OM DENNA BRUKSANVISNING	77
SÄKERHETSANVISNINGAR	78
LEVERANSENS INNEHÅLL.	79
GRUNDLÄGGANDE INFORMATION OM PRODUKTEN	79
FÖRBEREDELSE	80
GÖRA I ORDNING AKVARIET.	80
FÖRSTA ANVÄNDNING	81
UNDERHÅLL	82
FELSÖKNING.	84
BORTSKAFFANDE	84
TEKNISKA SPECIFIKATIONER	84
GARANTI	85

FÖRORD

Tack för att du valt en kvalitetsprodukt från Tetra. Du hittar mer användbar information och användbara tjänster som rör din produkt och Tetras fascinerande undervattensvärldar på vår webbplats: www.tetra.net.

OM DENNA BRUKSANVISNING

Läs och spara bruksanvisningen

Denna bruksanvisning innehåller information om hur du använder *Duo Waterfall Globe* på ett säkert sätt. Läs bruksanvisningen innan du börjar använda produkten. Bruksanvisningen hör ihop med produkten och måste sparas för framtida referens.

Förklaring av hur bruksanvisningen är uppbyggd



 FARA
Anger en direkt farlig situation som leder till dödsfall eller allvarliga skador om den inte undviks.
 VARNING
Anger en potentiellt farlig situation som kan leda till dödsfall eller allvarliga skador om den inte undviks.
 VAR FÖRSIKTIG
Anger en potentiellt farlig situation som kan resultera i mindre eller måttliga skador om den inte undviks.
OBS!
Anger en potentiellt farlig situation som kan leda till skador på egendom eller miljön om den inte undviks.

Fig. A: hänvisning till en figur i början av denna bruksanvisning.

1. Instruktion.

- Lista

Sida xy, namn på avsnitt: hänvisning till sida och ett avsnitt i denna bruksanvisning.

SÄKERHETSANVISNINGAR

Förebygga elektriska stötar

- Koppla bara in *Duo Waterfall Globe* i ett professionellt installerat vägguttag.
- Anslut bara spänningsaggregatet till elnätet om den lokala nätspänningen motsvarar de tekniska specifikationerna.
- Skydda spänningsaggregatet och kontaktorna mot fukt.
- Se till att ingen fukt kan tränga in i vägguttaget. Installera anslutningskabeln på ett sådant sätt att den hänger ner något innan den kommer fram till vägguttaget.
- Öppna aldrig höljet till spänningsaggregatet.
- Gör inga modifieringar av LED-lampan, spänningsaggregatet eller anslutningskabeln.
- Anslutningskabeln går inte att byta ut. Använd inte spänningsaggregatet om anslutningskabeln är skadad.
- I händelse av skada, koppla omedelbart ur spänningsaggregatet från nätspänningen.
- Koppla alltid ur spänningsaggregatet från nätspänningen innan du rengör akvariet eller utför någon underhållsuppgift.



Förebygga skador och risker för människor

- Flytta aldrig akvariet när det är fyllt med vatten.
- Låt inte barn leka med förpackningsmaterialet. Risk för kvävning.
- Stickkontakten måste vara lättåtkomlig så att du enkelt kan koppla ur den från elnätet vid en nödsituation.
- Se till att anslutningskabeln inte utgör en snubbelrisk.
- Glasbrott medför risk för skärskador.
 - Använd skyddshandskar när du tar bort glasskärvor.

Förebygga materiella skador

- Pumpen kan skadas om den torrkörs. Koppla bara in akvariet till nätspänningen när det är fyllt med vatten och när pumpen är nedsänkt i vattnet.
- Böj eller krossa inte anslutningskabeln.
- Dra alltid i kontakten för att koppla ur den, aldrig i kabeln.
- Använd bara akvariet med det medföljande spänningsaggregatet.
- Använd bara originalreservdelar och originaltillbehör.

Observera symbolerna på enheten

	Kasta inte i hushållsavfallet utan lämna till återvinning.
	Skyddsklass II: Metalldelar som kan orsaka kortslutning är isolerade.
	Enbart avsedd för inomhusbruk.

LEVERANSENS INNEHÅLL

Fig. A	
1	Vattenfall
2	Filterhus
3	Pump
4	Vattentank
5	Bottenplatta
6	Glidremsa för stänkskydd x 2 (varav 1 reserv)
7	Filterhållare
8	Filterpatron
9	Spänningsaggregat med anslutningskabel
10	Anslutning för nätkabel
11	Belysningsarm
12	Belysningsknapp
13	Bruksanvisning

GRUNDLÄGGANDE INFORMATION OM PRODUKTEN

Produktbeskrivning

Duo Waterfall Globe är ett akvarium med inbyggd LED-belysning, pump och filter. Akvariet har ett vattenfall i två steg.

Avsedd användning

Använd bara *Duo Waterfall Globe*

- som akvarium
- med klorfritt kranvatten
- inomhus
- för privat bruk
- i enlighet med de tekniska specifikationerna.

FÖRBEREDELSE

Inköp

Innan du gör i ordning akvariet:

- Skaffa dekormaterial för akvariet från en akvariehandlare. (📖 80, Välja uppställningsplats)
- Ta försiktigt bort allt synligt förpackningsmaterial.
- Rengör tanken. (📖 82, Rengöra tanken)
- Välj en lämplig uppställningsplats för akvariet. (📖 80, Välja uppställningsplats)

Välja uppställningsplats

- Akvariet får inte placeras i direkt solljus.
- Flytta aldrig akvariet när det är fyllt med vatten. Välj en permanent plats för akvariet.
- Placera inte akvariet på eller nära elektriska apparater eller värmekällor.
- Placera akvariet på en jämn, vattentät yta. Ytan får inte vara utsatt för vibrationer.
- Uppställningsplatsen måste klara en vikt som är högre än det fyllda akvariets vikt.
- Det ska finnas ett vägguttag i närheten. Stickkontakten måste vara lättåtkomlig så att du enkelt kan koppla ur akvariet från elnätet.

Dekormaterial

Dekormaterial (t.ex. sand/stenar och vattenväxter) förbättrar akvariet. Fråga din akvariehandlare om råd när du väljer dessa artiklar så att du inte för in giftiga eller olämpliga material i akvariet.

GÖRA I ORDNING AKVARIET

För att göra i behöver du sju liter klorfritt kranvatten och dekormaterial. Om dekormaterialet fördelas på lämpligt sätt kommer det att dämpa effekten av strömmen i akvariet.

Procedur:

Fig. B

1. Vik upp vattenfallet.
2. Ta av vattentanken från bottenplattan och skölj ur den med kranvatten.
 - Sätt ner tanken försiktig så att glaset inte går sönder.
 - Kontrollera om tanken läcker medan du rengör den.
 - Häll ut resterande vatten från tanken.
3. Placera och arrangerade dekormaterialet (t.ex. sand/stenar och vattenväxter) i tanken.
 - Fördela föremålen i tanken så att vattenfallet träffar dekormaterialet. Det gör att strömmen blir lugnare.
4. Sätt tillbaka tanken på bottenplattan.
5. Vik ner vattenfallet.

Fig. C

1. Dra försiktigt ut filterhuset.
2. Sätt fast glidremsan.
3. Knacka försiktigt glidremsan nedåt så att vattnet rinner utför vattenfallet och ner över dekormaterialet i akvariet.

Fig. D

1. Dra ut filterpatronen från filterhållaren.
2. Ta bort filterpatronen. Sätt in den nya filterpatronen i filterhållaren.
 - Se till att filtret är vänt åt rätt håll.
3. Sätt tillbaka filtret i filterhuset.
 - Se till att filtret är vänt åt rätt håll.
4. Fyll tanken långsamt med klorfritt kranvatten.
 - Rekommendation: Använd en vattenkanna när du fyller tanken. För att skydda dekormaterialet kan du hålla vattnet försiktigt över handflatan ner i tanken.
 - Fyll tanken tills vattennivån är 2,5 cm under överkanten.

FÖRSTA ANVÄNDNING

Se till att tanken är fylld med vatten (observera fyllnadsnivån) och att pumpen är helt nedsänkt i vattnet. Kontrollera också följande:

- Vattnet ska inte stänka ut från akvariet.

Ansluta nätaggreatet

Pumpen startar så snart nätaggreatet ansluts. Vattnet pumpas genom filterpatronen och strömmar tillbaka ner i tanken genom vattenfallet.

Procedur:

Fig. E

1. Sätt in kontakten i uttaget på bottenplattan.
 - Se till att alla delar av anslutningen är torra.
 - För in kontakten ända in.
2. Koppla in spänningsaggreatet till nätuttaget.
 - Den lägsta punkten av anslutningskabeln måste vara nedanför nätuttaget för att hindra att dropande vatten kommer in i uttaget.
 - Pumpen körs om akvariet är anslutet till nätuttaget.

Tänd/släck lampan

Använd belysningsknappen för att tända och släcka belysningen.

Procedur:

Fig. E

- Tryck på belysningsknappen.

UNDERHÅLL



OBS!

Använd inte kemiska rengöringsmedel. Dessa är skadliga för växter och för miljön.

- Rengör alla komponenter med en fuktig trasa eller svamp.
- Använd bara rent vatten för rengöring eller särskilda rengöringsprodukter för akvarier.

Koppla alltid ur spänningsaggregatet från nätspanningen innan du rengör akvariet eller utför någon underhållsuppgift.

Akvariet måste rengöras regelbundet. Döda växtdelar samlas i botten av tanken och förbrukar syret i vattnet.

Nödvändiga uppgifter	Intervall	Beskrivning
Kontrollera vattennivån och fyll på vid behov. Rekommendation: Använd en vattenkanna när du fyller tanken.	En gång per vecka	Fig. D
Rengör tanken	Efter behov	 82, Rengöra tanken
Byt filterpatron	Med 3–4 veckors mellanrum	 83, Byta filterpatron
Rengör pumpen	Efter behov	 83, Rengöra pumpen

Rengöra tanken

VAR FÖRSIKTIG

Akvariet kan gå sönder och du kan skära dig på glasskärorna.

- Var alltid försiktig när du hanterar tanken så att den inte går sönder.

OBS!

Akvariet kan skadas av felaktig rengöring eller olämpliga rengöringsprodukter.

- Använd aldrig hårda, vassa eller spetsiga föremål för att rengöra tanken.
- Rengör tanken med en fuktad trasa eller svamp (t.ex. Tetra EasyWipes).

Töm tanken helt för att rengöra akvariet ordentligt.

- Skölj också dekormaterialet och gruset i rinnande kranvatten.
- Använd en trasa för att försiktigt torka bort eventuell smuts på tanken.
- Rengör undersidan av akvarielocket med en lätt fuktad, luddfri trasa (t.ex. Tetra EasyWipes).

Procedur:

Fig. F

1. Vik upp vattenfallet.
2. Ta av vattentanken från bottenplattan.
3. Skölj tanken med kranvatten.
 - Sätt ner tanken försiktig så att glaset inte går sönder.
 - Kontrollera om tanken läcker medan du rengör den.
 - Ta bort allt resterande vatten från tanken.
4. Sätt tillbaka tanken på bottenplattan efter rengöringen och vik ner vattenfallet.

Byta filterpatron

För optimal vattenkvalitet bör du byta filterpatron var tredje eller var fjärde vecka. Filterpatronen kan köpas i handeln under namnet EasyCrystal FilterPack C100 och referensnummer EAN 4004218211841.

Procedur:

Fig. D

5. Dra ut filterpatronen från filterhållaren.
6. Ta bort filterpatronen. Sätt in den nya filterpatronen i filterhållaren.
 - Se till att filtret är vänt åt rätt håll.
7. Sätt tillbaka filtret i filterhuset.
 - Se till att filtret är vänt åt rätt håll.

Rengöra pumpen

Om pumpen är igensatt på grund av främmande partiklar måste den rengöras. Använd ett litet verktyg för att dra ut pumpdelarna, t.ex. en spetsig tång med 5 mm breda käftar eller en pincett.

Villkor:

- Akvariet är urkopplat från elnätet. Pumpen är inte igång.
- Vattenfallet har vikts upp och tanken har tagits bort från bottenplattan.

Procedur:

Fig. G

1. Ta ut pumpen.
2. Ta bort pumplocket från pumphusets övre del.
3. Ta bort pumphjulslocket från pumphusets övre del.
4. Dra ut pumphjulet från pumphuset.
 - Använd ett litet verktyg vid behov.
5. Skölj alla delar i kranvatten.
6. Sätt tillbaka alla delar efter rengöringen i omvänd ordning.
 - Tryck försiktigt på pumplocket på pumphuset.
 - Sätt slutligen tillbaka pumpen på hållaren på filterhuset.

FELSÖKNING

Om du inte kan åtgärda eventuella fel på egen hand, kontakta din lokala återförsäljare eller Tetras kundservice.

Fel	Orsak	Åtgärd
Belysningen fungerar inte	Akvariet får ingen ström	Anslut nätaggregatet
	Belysningen är avstängd	Tryck på belysningsknappen
	LED-lampan är trasig	Kontakta din återförsäljare eller Tetras kundservice
	Nätaggregatet fungerar inte	
Pumpen fungerar inte	Akvariet får ingen ström	Anslut nätaggregatet
	Pumpen är igensatt	Rengör den igensatta pumpen
	Pumpen är trasig	Kontakta din återförsäljare eller Tetras kundservice
	Nätaggregatet fungerar inte	
Vattnet i tanken är grumligt/smutsigt	Filterpatronen är smutsig	Byt filterpatron

BORTSKAFFANDE



Duo Waterfall Globe innehåller elektronikkomponenter och får inte slängas i hushållsavfallet.

- Lämna enheten till en återvinningsanläggning så att råmaterialen kan återvinnas.
- Klipp först av alla kablar så att enheten inte kan användas.

TEKNISKA SPECIFIKATIONER

<i>Duo Waterfall Globe</i>			
Nätspänning		220–240	V AC
		50	Hz
Utspänning		12	V DC
Effektförbrukning	Med bara pumpen påslagen	3,5	W
	Både pump och LED-lampa påslagna	4,5	W
Nätaggregatets kapslingsklass		IP20	
Nätaggregatets skyddsklass		II	
Mått	Höjd (med invikt vattenfall)	225	mm
	Höjd (med utvikt vattenfall)	246	mm
	Tankens diameter	250	mm
	Bottenplattans diameter	246	mm
	Tankvolym	6,8	l
Kabellängd		1,8	m
Vikt	Nettovikt	8,5	kg
	Tomvikt	1,5	kg

GARANTI

Tack vare modern produktionsteknik, förstklassiga komponenter och stränga kvalitetskontroller, levereras *Duo Waterfall Globe* med två års garanti från inköpsdatum. Spara kvittot. Garantin täcker inte följande slitdelar:

- Filterpatron
- LED-lampa
- Pumphjul
- Glidremsa

Garantin gäller inte vid felaktig hantering, normalt slitage eller ingrepp i apparattekniken. Dina lagstadgade garantianspråk förblir opåverkade. Om du vill göra en reklamation, kontakta återförsäljaren eller Tetra:

Tetra Technical Support Centre, Postfach 1580, 49304 Melle, Tyskland

Reservdelar kan beställas från Tetra GmbH Service Centre på www.tetra.net.

⚠ ADVARSEL

- Dette apparat kan anvendes af børn fra 8 år og af personer med nedsat fysisk, sensorisk eller mental funktionsevne eller med manglende erfaring eller viden, så længe de er under opsyn eller vejledes i sikker betjening af apparatet og er klar over de risici, som anvendelse af apparatet indebærer.
- Børn må ikke lege med apparatet.
- Rengøring og vedligeholdelse af apparatet må ikke udføres af børn, medmindre de er under opsyn.
- Stik ikke hænderne ned i vandet, før alle apparater er slukket, og strømstikket er trukket ud.

INDHOLD

FORORD	87
OM DENNE VEJLEDNING	87
SIKKERHEDSANVISNINGER	88
MEDFØLGENDE DELE	89
GRUNDLÆGGENDE OM PRODUKTET	89
FORBEREDELSE	90
SÅDAN STARTER DU AKVARIET	90
IBRUGTAGNING	91
VEDLIGEHOLDELSE	92
FEJLAFHJÆLPNING	94
BORTSKAFFELSE	94
TEKNISKE SPECIFIKATIONER	94
GARANTI	95

FORORD

Tak, fordi du har valgt et kvalitetsprodukt fra Tetra. Du kan finde yderligere praktisk information og serviceoplysninger om dit produkt og om Tetras fascinerende undervandsverden på vores websted: www.tetra.net.

OM DENNE VEJLEDNING

Læs vejledningen, og brug den som reference

I denne vejledning beskrives sikker brug af *Duo Waterfall Globe*. Læs vejledningen inden brug af apparatet. Vejledningen hører til apparatet og skal opbevares som reference.

Vejledningens opbygning

FARE

Gør opmærksom på en umiddelbar faresituation, som indbærer livsfare eller alvorlig personskade, hvis den ikke undgås.

ADVARSEL

Gør opmærksom på en mulig faresituation, som kan indbære livsfare eller alvorlig personskade, hvis den ikke undgås.

FORSIGTIG

Gør opmærksom på en mulig faresituation, som kan indbære mindre til moderat personskade, hvis den ikke undgås.

BEMÆRK

Gør opmærksom på en mulig faresituation, som kan indbære beskadigelse af ejendom/ting eller omgivelserne, hvis den ikke undgås.

Fig. A: Henviser til en figur i begyndelsen af denne vejledning.

1. Anvisning.

- Punkter

Side xy, afsnitoverskrift: Henviser til en side eller afsnit i denne vejledning.

SIKKERHEDSANVISNINGER

Undgå elektrisk stød

- *Duo Waterfall Globe* må kun tilsluttes en stikkontakt, som er installeret af en elektriker.
- Strømskiftet må kun tilsluttes lysnet med forsyningsspænding, der svarer til specifikationerne i de tekniske data.
- Beskyt strømskiftet og stikforbindelser mod fugt.
- Sørg for, at der ikke kan trænge fugt ind i stikkontakten. Placer tilslutningsledningen, så den hænger en anelse ned inden stikkontakten.
- Huset til strømforsyningen må under ingen omstændigheder åbnes.
- Der må ikke foretages ændringer af diodelampen, strømskiftet eller tilslutningsledningen.
- Tilslutningsledningen kan ikke udskiftes. Strømforsyningen må ikke bruges, hvis tilslutningsledningen er beskadiget.
- I tilfælde af beskadigelse skal strømskiftet straks tages ud af stikkontakten.
- Tag altid strømskiftet ud af stikkontakten inden rengøring eller vedligeholdelse af akvariet.



Undgå personskade og fare for andre

- Akvariet må under ingen omstændigheder transporteres med vand i.
- Børn må ikke lege med emballagematerialet på grund af risiko for kvælning.
- Det skal være muligt at komme til strømskiftet, så det nemt kan tages ud af stikkontakten hurtigt i nødstilfælde.
- Pas på ikke at placere tilslutningsledningen, så der er risiko for at snuble over den.
- I tilfælde af brud på glasset er der risiko for at skære sig.
 - Brug beskyttelseshandsker ved fjernelse af glasskår.

Undgå skader på udstyret

- Pumpen kan blive beskadiget, hvis den løber tør. Akvariet må kun tilsluttes strøm, når det er fyldt med vand, og pumpen er nedsænket i vandet.
- Tilslutningsledningen må ikke bøjes eller komme i klemme.
- Træk altid i strømskiftet og ikke i ledningen.
- Akvariet må kun bruges med den medfølgende strømforsyning.
- Brug kun originale reservedele og tilbehørsdele.

Symboler på apparatet

	Må ikke bortskaffes som husholdningsaffald; indleveres på genbrugsstation.
	Beskyttelsesklasse II: Metaldele, som kan medføre spændingsfejl, er isolerede.
	Kun beregnet til indendørs brug.

MEDFØLGENDE DELE

Fig. A	
1	Kaskade
2	Filterhus
3	Pumpe
4	Akvarium
5	Bundplade
6	Skvulpeplade til at undgå vandsprøjt, 2 stk. (inkl. 1 udskiftningsdel)
7	Filterholder
8	Filterpatron
9	Strømforsyning med ledning
10	Tilslutning til strømledning
11	Lampearm
12	Lysknop
13	Betjeningsvejledning

GRUNDLÆGGENDE OM PRODUKTET

Produktbeskrivelse

Duo Waterfall Globe er et akvarium med diodebelysning, pumpe og filter. Akvariet er med vandfald i to trin.

Beregnet til

må kun bruges: *Duo Waterfall Globe*

- Som akvarium
- Med vand fra hanen uden klor
- Indendørs
- Til privat brug
- I overensstemmelse med de tekniske data

FORBEREDELSE

Rækkefølge

Inden du starter akvariet:

- Køb akvariepynt hos en forhandler (📖 90, Placering af akvariet).
- Fjern alt synligt emballagemateriale forsigtigt.
- Rengør akvariet (📖 92, Rengøring af akvariet).
- Find en passende plads til akvariet (📖 90, Placering af akvariet).

Placering af akvariet

- Akvariet må ikke stå i direkte sollys.
- Akvariet må under ingen omstændigheder flyttes med vand i. Find det sted, hvor akvariet skal stå.
- Akvariet må ikke stå på eller i nærheden af elektriske apparater eller varmekilder.
- Stil akvariet på et plant, vandtæt underlag. Underlaget må ikke kunne udsættes for vibrationer.
- Placeringsstedet skal kunne bære en større vægt end vægten af akvariet, når det er fyldt.
- Der skal være en stikkontakt i nærheden af akvariets placeringssted. Det skal være muligt at komme til strømstikket, så strømmen til akvariet nemt og hurtigt kan afbrydes.

Akvariepynt

Akvariepynt (som f.eks. grus, vandplanter mv.) gør akvariet flottere. Spørg din forhandler til råds om akvariepynt, så du ikke risikerer at komme pynt med giftigt eller uegnet materiale i akvariet.

SÅDAN STARTER DU AKVARIET

Akvariet startes ved at påfylde 7 liter vand fra hanen uden klor og udstyre det med akvariepynt. Placer forskelligt akvariepynt, så det mindsker vandstrømmen i akvariet.

Fremgangsmåde:

Fig. B

1. Vip kaskaden op.
2. Tag akvariet af bundpladen, og skyl det med vand fra hanen.
 - Sæt akvariet forsigtigt på plads igen, så glasset ikke går itu.
 - Kontroller akvariet for utætheder, når du rengør det.
 - Tøm akvariet for resterende vand.
3. Indret akvariet med akvariepynt (f.eks. grus, vandplanter mv.).
 - Fordel det forskellige akvariepynt i akvariet, så det bliver ramt af vandet, der strømmer ned ad vandfaldet. Det får vandstrømmen i akvariet til at stilne af.
4. Stil akvariet tilbage på bundpladen.
5. Vip kaskaden ned igen.

Fig. C

1. Træk filterhuset ud forsigtigt og hold det i hånden.
2. Fastgør skvulpepladen (til at undgå vandsprøjt).
3. Bøj skvulpepladen forsigtigt nedad, så vandet kan strømme ned ad vandfaldet og hen over akvariepyntet.

Fig. D

1. Tag filterpatronen ud af holderen.
2. Afmonter filterpatronen. Fastgør den nye filterpatron i holderen.
 - Sørg for, at filtret vender den rigtige vej op.
3. Sæt filtret tilbage i filterhuset.
 - Sørg for, at filtret vender den rigtige vej op.
4. Fyld akvariet langsomt med vand fra hanen uden klor.
 - Anbefaling: Brug en vandkande til at påfylde akvariet. Hæld vandet forsigtigt ned i akvariet over din håndflade, så akvariepyntet ikke forstyrres.
 - Fyld akvariet op til 2,5 cm under overkanten.

IBRUGTAGNING

Sørg for, at akvariet er fyldt korrekt (kontroller vandstanden), og at pumpen er helt nedsænket i vandet. Kontroller desuden følgende:

- Der må ikke sprøjte vand op af akvariet.

Tilslutning af strømforsyningen

Pumpen starter hørbart, så snart strømforsyningen tilsluttes. Vandet pumpes gennem filterpatronen og løber tilbage ned ad vandfaldet og ned i akvariet.

Fremgangsmåde:

Fig. E

1. Sæt stikket i tilslutningen på bundpladen.
 - Sørg for, at alle dele af stikforbindelsen er tørre.
 - Sæt stikket helt i.
2. Sæt strømstikket i stikkontakten.
 - Tilslutningsledningens laveste punkt skal være under stikkontakten, så eventuelt dryppende vand ikke trænger ind i stikkontakten.
 - Pumpen går i gang, når den er tilsluttet strøm.

Tænd/sluk for lyset

Lyset tændes og slukkes med lysknappen.

Fremgangsmåde:

Fig. E

- Tryk på lysknappen.

VEDLIGEHODELSE



BEMÆRK

Der må ikke bruges kemiske rensedmidler. De er skadelige for planter og miljøet.

- Komponenterne må kun rengøres med en fugtig klud eller svamp.
- Ved rengøring skal der bruges rent vand eller rengøringsprodukter, der er beregnet til akvarier.

Tag altid strømstikket ud af stikkontakten inden rengøring eller vedligeholdelse af akvariet.

Skal rengøres regelmæssigt. Døde plantedele falder til bunds og forbruger ilten i vandet.

Regelmæssig rengøring	Hvornår	Beskrivelse
Kontroller vandstanden og efterfyld, hvis nødvendigt. Anbefaling: Brug en vandkande til at påfylde akvariet.	1 gang om ugen	Fig. D
Rengør akvariet	Efter behov	 92, Rengøring af akvariet
Udskift filterpatronen	Hver 3-4. uge	 93, Udskiftning af filterpatronen
Rengør pumpen	Efter behov	 93, Rengøring af pumpen

Rengøring af akvariet

FORSIGTIG

Akvarieglaset kan gå itu med risiko for, at du skærer dig på glasskårene.

- Håndter altid akvariet forsigtigt, så glasset ikke går itu.

BEMÆRK

Akvariet kan blive beskadiget ved forkert rengøring eller brug af forkerte rengøringsprodukter.

- Akvariet må under ingen omstændigheder rengøres med hårde, skarpe eller spidse genstande.
- Rengør akvariet med en fugtig klud eller svamp (f.eks. Tetras EasyWipes-reNSEklude).

Tøm akvariet helt for at rengøre det helt.

- Skyl desuden akvariepynt og grus under rindende vand fra hanen.
- Brug en klud til forsigtigt at fjerne eventuelt snavs på akvariet.
- Rengør akvarielåget på undersiden med en let fugtet, fnugfri klud (f.eks. Tetras EasyWipes-reNSEklude).

Fremgangsmåde:

Fig. F

1. Vip kaskaden op.
2. Tag akvariet af bundpladen.
3. Skyl akvariet med vand fra hanen.
 - Sæt akvariet forsigtigt på plads igen, så glasset ikke går itu.
 - Kontroller akvariet for utætheder, når du rengør det.
 - Tøm akvariet helt for resterende vand.
4. Når akvariet er rengjort, skal det stilles tilbage på bundpladen, og kaskaden skal vippes ned igen.

Udskiftning af filterpatronen

Du bør udskifte filterpatronen hver 3-4. uge for at holde vandkvaliteten optimal. Filterpatronen kan købes i almindelig handel under navnet EasyCrystal FilterPack C100, med referencenr. EAN 4004218211841.

Fremgangsmåde:

Fig. D

5. Tag filterpatronen ud af holderen.
6. Afmonter filterpatronen. Fastgør den nye filterpatron i holderen.
 - Sørg for, at filtret vender den rigtige vej op.
7. Sæt filtret tilbage i filterhuset.
 - Sørg for, at filtret vender den rigtige vej op.

Rengøring af pumpen

Hvis pumpen tilstoppes på grund af fremmedlegemer, skal det renses. Træk pumpedelene ud med et lille værktøj, f.eks. en spidstang med 5 mm brede kæber eller en pincet.

Forudsætninger:

- Akvariet skal være afbrudt fra strømmen. Pumpen er ikke i gang.
- Kaskaden er vippet op, og akvariet er taget af bundpladen.

Fremgangsmåde:

Fig. G

1. Afmonter pumpen.
2. Afmonter pumpedækslet oven på pumpehuset.
3. Afmonter pumpehjulsdækslet oven i pumpehuset.
4. Tag pumpehjulet ud af pumpehuset.
 - Brug et lille værktøj, hvis nødvendigt.
5. Skyl alle delene under rindende vand.
6. Når alle delene og pumpen er rengjort, skal de monteres igen i den modsatte rækkefølge.
 - Tryk forsigtigt pumpedækslet på pumpehuset.
 - Tryk til sidst pumpen tilbage på holderen på filterhuset.

FEJLAFHJÆLPNING

Hvis du ikke selv kan afhjælpe eventuelle problemer, kan du kontakte din lokale forhandler eller Tetras kundeservice.

Fejl	Årsag	Afhjælpning
Lampen lyser ikke	Der er ikke strøm til akvariet	Tilslut strømforsyningen
	Lampen er slukket	Tryk på lysknappen
	Diodelampen er defekt	Kontakt din forhandler eller Tetras kundeservice
	Strømforsyningen er defekt	
Pumpen går ikke i gang	Der er ikke strøm til akvariet	Tilslut strømforsyningen
	Pumpen er tilstoppet	Rens den tilstoppede pumpe
	Pumpen er defekt	Kontakt din forhandler eller Tetras kundeservice
	Strømforsyningen er defekt	
Vandet i akvariet er grumset/beskidt	Filterpatronen er tilsudset	Udskift filterpatronen

BORTSKAFFELSE



Duo Waterfall Globe indeholder elektroniske komponenter og må ikke bortskaffes som almindeligt husholdningsaffald.

- Bortskaf apparatet på en genbrugsstation til genvinding af råstofferne.
- Klip alle ledninger af inden bortskaffelse, så apparatet ikke kan bruges.

TEKNISKE SPECIFIKATIONER

<i>Duo Waterfall Globe</i>			
Netspænding		220-240	V AC
		50	Hz
Udgangsspænding		12	V DC
Strømförbrug	Kun tændt for pumpen	3,5	W
	Tændt for pumpen og diodebelysningen	4,5	W
Strømforsyningens beskyttelsesklasse		IP20	
Strømforsyningens beskyttelsesklasse		II	
Mål	Højde (kaskade vippet ned)	225	mm
	Højde (kaskade vippet op)	246	mm
	Akvariets diameter	250	mm
	Bundpladens diameter	246	mm
	Akvariets rumindhold:	6,8	l
Ledningens længde		1,8	m
Vægt	Nettovægt	8,5	kg
	Vægt i tom tilstand	1,5	kg

GARANTI

Duo Waterfall Globe er baseret på topmoderne produktionsteknologi, førsteklasses kvalitetskomponenter og strenge kvalitetskontroller, og det leveres med 2 års garanti fra købsdatoen. Kvitteringen gælder som bevis. Garantien dækker ikke følgende sliddele:

- Filterpatron
- Diodelampe
- Pumpehjul
- Skvulpeplade

Garantien dækker ikke i tilfælde af forkert håndtering, almindelig slitage eller indgreb i apparatets teknologi. Den påvirker ikke dine forbrugerrettigheder. Ved reklamationer bedes du henvende dig til din forhandler eller Tetra:

Tetra Technical Support Centre, Postfach 1580, 49304 Melle, Tyskland

Reserve dele fås gennem Tetra GmbH Service Centre på www.tetra.net.

⚠ OSTRZEŻENIE

- Urządzenie może być obsługiwane przez dzieci w wieku 8 lat i starsze oraz przez osoby o ograniczonej sprawności fizycznej, sensorycznej lub umysłowej, a także przez osoby nieposiadające stosownego doświadczenia ani wiedzy, jeśli pracują one pod nadzorem lub jeśli udzielono im instrukcji bezpiecznego stosowania urządzenia i wyjaśniono związane z tym zagrożenia.
- Dzieciom nie wolno bawić się urządzeniem.
- Dzieciom nie wolno czyścić urządzenia ani wykonywać innych prac obsługowych bez nadzoru.
- Przed włożeniem rąk do wody należy wyłączyć wszelkie urządzenia i odłączyć je od źródła zasilania.

SPIS TREŚCI

WPROWADZENIE	97
INFORMACJE DOTYCZĄCE NINIEJSZEGO PODRĘCZNIKA OBSŁUGI	97
INSTRUKCJE BEZPIECZEŃSTWA	98
ELEMENTY W ZESTAWIE	99
PODSTAWOWE INFORMACJE O PRODUKCIE	99
PRZYGOTOWANIA	100
ZAKŁADANIE AKWARIUM	100
PIERWSZE UŻYCIE	101
KONSERWACJA	102
ROZWIĄZYWANIE PROBLEMÓW	104
USUWANIE	105
SPECYFIKACJE TECHNICZNE	105
GWARANCJA	105

WPROWADZENIE

Dziękujemy za wybór wysokiej jakości produktu firmy Tetra. Więcej informacji oraz usług związanych z zakupionym produktem oraz fascynującym podwodnym światem Tetra na naszej stronie: www.tetra.net.

INFORMACJE DOTYCZĄCE NINIEJSZEGO PODRĘCZNIKA OBSŁUGI

Podręcznik obsługi należy przeczytać i zachować

Podręcznik zawiera informacje dotyczące bezpiecznego użytkowania produktu *Duo Waterfall Globe*. Prosimy o przeczytanie niniejszego podręcznika przed rozpoczęciem korzystania z urządzenia. Podręcznik dołączany jest do urządzenia i musi zostać zachowany do wglądu w przyszłości.

Opis struktury podręcznika

NIEBEZPIECZEŃSTWO

Wskazuje na sytuacje, których wystąpienie bezpośrednio doprowadzi do śmierci lub poważnych urazów.

OTRZEŻENIE

Wskazuje na potencjalnie niebezpieczną sytuację, której wystąpienie może doprowadzić do śmierci lub poważnych urazów.

PRZESTROGA

Wskazuje na potencjalnie niebezpieczną sytuację, której wystąpienie może skutkować niewielkimi lub umiarkowanymi urazami.

UWAGA

Wskazuje na potencjalnie niebezpieczną sytuację, której wystąpienie może doprowadzić do zniszczeń mienia lub zanieczyszczenia środowiska.

Rys. A: Odnośnik do ilustracji na początku tego podręcznika.

1. Instrukcja.

- Lista

Strona xy, nazwa sekcji: Odnośnik do strony i sekcji w niniejszym podręczniku.

INSTRUKCJE BEZPIECZEŃSTWA

Ochrona przed porażeniem prądem

- Urządzenie *Duo Waterfall Globe* należy podłączać wyłącznie do profesjonalnie zamontowanego gniazda sieciowego.
- Zasilacz urządzenia można podłączyć do sieci zasilania tylko pod warunkiem, że lokalne napięcie zasilania jest zgodne z danymi wyszczególnionymi w specyfikacji technicznej urządzenia.
- Zasilacz oraz wtyczki należy chronić przed wilgocią.
- Należy zadbać o to, aby żadna ilość wilgoci nie przedostawała się do gniazda sieciowego. Przewód zasilacza należy zamontować w taki sposób, aby sięgając gniazda, lekko zwiślał.
- Nie wolno otwierać obudowy zasilacza
- Nie należy modyfikować oświetlenia LED, zasilacza ani przewodu zasilacza.
- Przewód zasilacza nie podlega wymianie. Nie należy korzystać z zasilacza, jeśli przewód zasilacza jest uszkodzony.
- W przypadku uszkodzenia należy natychmiast odłączyć zasilacz od sieci zasilania.
- Przed przystąpieniem do czyszczenia akwarium i prac konserwacyjnych zawsze należy odłączyć zasilacz od sieci zasilania.



Zapobieganie obrażeniom i zagrożeniu dla ludzi

- Nie wolno przenosić akwarium wypełnionego wodą.
- Nie należy dopuszczać, aby dzieci bawiły się opakowaniem produktu. Zagrożenie uduszeniem się.
- Wtyczka zasilania musi znajdować się w łatwo dostępnym miejscu, tak aby możliwe było szybkie i proste odłączenie akwarium od sieci zasilania w sytuacji zagrożenia.
- Należy zadbać o takie ułożenie przewodu zasilacza, aby nikt się o niego nie potknął.
- Potłuczenie szkła stwarza zagrożenie ranami ciętymi.
 - Podczas zbierania odłamków należy mieć na sobie rękawice ochronne.

Zapobieganie szkodom materialnym

- Uszkodzenie pompy związane z uruchomieniem jej poza wodą. Akwarium należy podłączać do sieci zasilania wyłącznie przy wypełnionym zbiorniku i gdy pompa jest zanurzona w wodzie.
- Nie należy wyginać ani zgniatać przewodu zasilacza.
- Pociągacz można wyłączyć za zasilacz, nie za przewód zasilacza.
- Akwarium może pracować wyłącznie podłączone przez zasilacz.
- Należy stosować wyłącznie oryginalne części i akcesoria.

Należy zwrócić uwagę na symbole na urządzeniu

	Produktu nie należy wyrzucać razem z innymi odpadami gospodarczymi; należy przeznaczyć go do recyklingu.
	Klasa ochronności II: Metalowe elementy, które mogą prowadzić do awarii napięcia, są zaizolowane.
	Tylko do użytku w pomieszczeniach.

ELEMENTY W ZESTAWIE

Rys. A	
1	Kaskada
2	Obudowa filtra
3	Pompa
4	Zbiornik
5	Płyta podstawy
6	Osłona przeciwbryzgowa, 2 × (1 część zamienna w zestawie)
7	Uchwyt filtra
8	Wkład do filtra
9	Zasilacz z przewodem
10	Gniazdo do przewodu zasilania
11	Ramię oświetleniowe
12	Włącznik oświetlenia
13	Podręcznik obsługi

PODSTAWOWE INFORMACJE O PRODUKCIE**Opis produktu**

Duo Waterfall Globe to akwarium z wbudowanym oświetleniem LED, pompą i filtrem. Akwarium jest wyposażone w dwupoziomą kaskadę.

Przeznaczenie

Produkt należy stosować: *Duo Waterfall Globe*

- wyłącznie jako akwarium,
- z wodą kranową pozbawioną chloru,
- wewnątrz pomieszczeń,
- do użytku prywatnego,
- zgodnie z danymi technicznymi.

PRZYGOTOWANIA

Zamówienie

Przed urządzeniem akwarium:

- W specjalistycznym sklepie należy kupić elementy dekoracyjne do zbiornika. (📖 100, Wybieranie odpowiedniego miejsca na akwarium)
- Starannie usunąć wszelkie widoczne elementy opakowania.
- Oczyszczyć zbiornik. (📖 102, Czyszczenie zbiornika)
- Wybrać odpowiednie miejsce na zbiornik. (📖 100, Wybieranie odpowiedniego miejsca na akwarium)

Wybieranie odpowiedniego miejsca na akwarium

- Akwarium nie może stać w bezpośrednim nasłonecznieniu.
- Nie wolno przemieszczać akwarium wypełnionego wodą. Należy wybrać stałe miejsce na akwarium.
- Akwarium nie należy stawiać w pobliżu ani na powierzchni urządzeń elektrycznych i źródeł ciepła.
- Akwarium należy zamontować na poziomej, wodoodpornej powierzchni. Powierzchnia nie może podlegać wibracjom.
- Nośność miejsca, na którym zamontowane zostanie akwarium, musi być większa niż waga wypełnionego akwarium.
- Gniazdo zasilania musi znajdować się w pobliżu akwarium. Wtyczka zasilania musi znajdować się w łatwo dostępnym miejscu, tak aby możliwe było szybkie i proste odłączenie akwarium od sieci zasilania.

Elementy dekoracyjne

Elementy dekoracyjne (np. żwirki, rośliny akwariowe) korzystnie wpływają na wygląd akwarium. Wybierając takie elementy, należy poradzić się sprzedawcy, aby nie umieścić w zbiorniku materiałów toksycznych lub pod innym względem nieodpowiednich.

ZAKŁADANIE AKWARIUM

Aby założyć akwarium, potrzeba siedmiu litrów pozbawionej chloru wody kranowej oraz elementów ozdobnych. Odpowiednie rozmieszczenie elementów dekoracyjnych zmniejszy tworzenie się prądów wodnych w zbiorniku.

Procedura:

Rys. B

1. Podnieść kaskadę.
2. Wyjąć zbiornik z podstawy i optukać wodą kranową.
 - Ostrożnie postawić zbiornik, uważając, aby nie pękł.
 - Podczas czyszczenia należy sprawdzić, czy zbiornik nie przecieka.
 - Wylać ze zbiornika resztkę wody.

3. Włożyć elementy dekoracyjne (np. żwirki, rośliny akwariowe) do zbiornika i odpowiednio ułożyć.
 - Elementy należy rozmieścić w taki sposób, aby strumień wody spływającej z kaskady natrafiał bezpośrednio na nie. Taka aranżacja uspokoi prąd.
 4. Umieścić zbiornik z powrotem na płycie podstawy.
 5. Opuścić kaskadę. Rys. C
1. Delikatnie wyciągnąć i przytrzymać obudowę filtra.
 2. Zamocować osłonę przeciwbryzgową (służy do ochrony przed bryzgami wody).
 3. Starannie załamać osłonę przeciwbryzgową do wnętrza, tak aby woda spływała z kaskady na elementy ozdobne.

Rys. D

1. Wyciągnąć wkład do filtra z uchwyty filtra.
2. Wyjąć wkład do filtra. Następnie zamocować do uchwyty filtra nowy wkład do filtra.
 - Upewnić się, że filtr jest skierowany we właściwą stronę.
3. Włożyć filtr z powrotem do obudowy filtra.
 - Upewnić się, że filtr jest skierowany we właściwą stronę.
4. Powoli napełnić zbiornik pozbawioną chloru wodą z kranu.
 - Zalecenia: Zbiornik należy napełniać za pomocą konewki. Aby nie uszkodzić elementów dekoracyjnych, wodę należy wlewać, kierując strumień na dłoń trzymaną nad zbiornikiem.
 - Zbiornik należy napełniać aż do 2,5 cm poniżej górnej krawędzi.

PIERWSZE UŻYCIĘ

Należy sprawdzić, czy zbiornik jest odpowiednio wypełniony wodą (w tym celu należy obserwować poziom wody) i czy pompa jest całkowicie zanurzona. Należy zachowywać także następujące środki ostrożności:

- Woda nie powinna być wychłapywana z akwarium.

Podłączanie zasilacza

Zaraz po podłączeniu zasilacza słyszalne jest uruchomienie pompy. Woda jest pompowana przez wkład do filtra i spływa po kaskadzie z powrotem do zbiornika.

Procedura:

Rys. E

1. Wsadzić wtyczkę do gniazda w podstawie płyty.
 - Upewnić się, że wszystkie podłączane elementy są suche.
 - Włożyć wtyczkę, aż do wycucia oporu.
2. Podłączyć zasilacz do gniazda sieciowego.
 - Najniższy punkt przewodu zasilacza musi znajdować się poniżej poziomu gniazda sieciowego, co zapobiegnie spłynięciu wody do gniazda.
 - Pompa będzie działać po podłączeniu do sieci zasilania.

Włączenie i wyłączenie światła.

Włącznik oświetlenia służy do włączania i wyłączania światła.

Procedura:

Rys. E

- Naciśnij włącznik oświetlenia.



KONSERWACJA**UWAGA**

Nie należy używać chemicznych środków czyszczących. Mają one szkodliwy wpływ na rośliny i na środowisko.

- Wszystkie elementy należy czyścić za pomocą wilgotnej szmatki i gąbki.
- Do czyszczenia należy używać wyłącznie czystej wody lub specjalnych produktów akwarystycznych.

Przed przystąpieniem do czyszczenia akwarium i prac konserwacyjnych zawsze należy odłączyć zasilacz od sieci zasilania.

Konieczne jest regularne czyszczenie. Martwe rośliny zbierają się na dnie zbiornika, co zmniejsza ilość tlenu w wodzie.

Niezbędne czynności	Okres	Opis
Sprawdzić poziom wody i dolać w razie potrzeby. Zalecenia: Zbiornik należy napełniać za pomocą konewki.	Raz w tygodniu	Rys. D
Oczyszczyć zbiornik	W miarę potrzeby	 102, Czyszczenie zbiornika
Wymienić wkład do filtra	Raz na trzy do czterech tygodni	 103, Wymiana wkładu do filtra
Wyczyścić pompę	W miarę potrzeby	 103,

Czyszczenie zbiornika** PRZESTROGA**

Akwarium może pęknąć i pokaleczyć odłamkami pracującą przy nim osobę.

- Zawsze należy ostrożnie obchodzić się ze zbiornikiem, tak aby się nie potłukł.

UWAGA

Niewłaściwe czyszczenie i stosowanie nieodpowiednich produktów czyszczących może doprowadzić do uszkodzenia akwarium.

- Nie wolno czyścić zbiornika za pomocą twardych, ostrych ani spiczastych przedmiotów.
- Zbiornik należy czyścić za pomocą wilgotnej szmatki lub gąbki (np. Tetra EasyWipes).

Opróżnić całkowicie zbiornik, aby dokładnie oczyścić akwarium.

- Ponadto elementy dekoracyjne i żwirki należy opłukać pod bieżącą wodą wodociągową.
- Wszelkie zabrudzenia należy delikatnie zetrzeć ze zbiornika za pomocą ściereczki.
- Spodnią stronę akwarium należy czyścić za pomocą lekko zwilżonej ściereczki bez kłaczek (np. Tetra EasyWipes).

Procedura:

Rys. F

1. Podnieść kaskadę.
2. Zdjąć zbiornik z płyty podstawy.
3. Opłukać zbiornik wodą z kranu.
 - Ostrożnie postawić zbiornik, uważając, aby nie pękł.
 - Podczas czyszczenia należy sprawdzić, czy zbiornik nie przecieka.
 - Wylać ze zbiornika całą resztkę wody.
4. Po wyczyszczeniu zbiornika umieścić go ponownie na płycie podstawy i opuścić z powrotem kaskadę.

Wymiana wkładu do filtra

Optymalną jakość wody zapewnia wymiana wkładów co trzy do czterech tygodni. Wkład do filtra można kupić pod nazwą EasyCrystal FilterPack C100; filtr oznaczony jest numerem EAN 4004218211841.

Procedura:

Rys. D

5. Wyciągnąć wkład do filtra z uchwytu filtra.
6. Wyjąć wkład do filtra. Następnie zamocować do uchwytu filtra nowy wkład do filtra.
 - Upewnić się, że filtr jest skierowany we właściwą stronę.
7. Włożyć filtr z powrotem do obudowy filtra.
 - Upewnić się, że filtr jest skierowany we właściwą stronę.

Czyszczenie pompy

Jeśli pompa jest zapchana zanieczyszczeniami, należy ją wyczyścić. Części pompy należy wyciągać za pomocą niewielkiego narzędzia, np. kombinerek o szerokości noska 5 mm lub za pomocą pincety.

Warunki:

- Akwarium musi być odłączone od zasilania. Pompa musi być wyłączona.
- Kaskada musi być uniesiona, a zbiornik wyjęty z podstawy.

Procedura:

Rys. G

1. Wyjąć pompę.
2. Zdjąć pokrywę pompy z górnej części obudowy pompy.
3. Zdjąć pokrywę wirnika z górnej części obudowy pompy.
4. Wyciągnąć wirnik z obudowy pompy.
 - Skorzystać z niewielkiego narzędzia w razie potrzeby.
5. Wypłukać wszystkie części w wodzie z kranu.
6. Po wyczyszczeniu włożyć wszystkie elementy z powrotem do pompy, w odwrotnej niż przy wyjmowaniu kolejności.
 - Starannie docisnąć pokrywę pompy do obudowy pompy.
 - Na końcu wcisnąć pompę z powrotem do uchwytu w obudowie filtra.

ROZWIĄZYWANIE PROBLEMÓW

Jeśli nie udaje się naprawić problemu samodzielnie, należy skontaktować się z lokalnym sprzedawcą lub z działem obsługi klienta Tetra.

Nieprawidłowe działanie	Przyczyna	Pomoc
Oświetlenie nie działa	Akwarium nie reaguje na zasilanie	Podłączyć zasilacz
	Oświetlenie jest wyłączone	Nacisnąć włącznik oświetlenia
	Oświetlenie LED nie działa prawidłowo	Skontaktować się z lokalnym sprzedawcą lub z działem obsługi klienta Tetra
	Zasilacz działa nieprawidłowo	
Pompa nie działa	Akwarium nie reaguje na zasilanie	Podłączyć zasilacz
	Pompa jest zapchana	Wyczyścić zapchaną pompę
	Pompa działa nieprawidłowo	Skontaktować się z lokalnym sprzedawcą lub z działem obsługi klienta Tetra
	Zasilacz działa nieprawidłowo	
Woda w zbiorniku jest mętna lub brudna	Wkład do filtra jest zanieczyszczony	Wymienić wkład do filtra

USUWANIE



Duo Waterfall Globe zawiera elementy elektroniczne i nie można go wyrzucić razem z typowymi odpadami z gospodarstw domowych.

- Urządzenia należy się pozbyć, korzystając z systemu zwrotów właściwego dla miejsca zamieszkania, aby surowce w nim wykorzystane mogły zostać poddane recyklingowi.
- Przed wyrzuceniem urządzenia należy odciąć od niego wszystkie przewody, aby nie zostało ponownie wykorzystane.

SPECYFIKACJE TECHNICZNE

<i>Duo Waterfall Globe</i>			
Napięcie sieciowe		220 – 240	V AC
		50	Hz
Napięcie wyjściowe		12	V DC
Pobór mocy	Gdy włączona jest tylko pompa	3,5	W
	Gdy włączona jest pompa i oświetlenie LED	4,5	W
Współczynnik ochrony zasilacza		IP20.	
Klasa ochrony zasilacza		II	
Wymiary	Wysokość (przy opuszczonej kaskadzie)	225	mm
	Wysokość (przy podniesionej kaskadzie)	246	mm
	Średnica zbiornika	250	mm
	Średnica płyty podstawy	246	mm
	Objętość zbiornika	6,8	l
Długość przewodu		1,8	m
Waga	Ciężar netto	8,5	kg
	Ciężar własny	1,5	kg

GWARANCJA

Dzięki najnowocześniejszej technologii produkcji, komponentom najwyższej jakości i rygorystycznej kontroli jakości akwarium *Duo Waterfall Globe* objęte jest dwuletnią gwarancją od daty zakupu. Prosimy o zachowanie dowodu zakupu. Gwarancja nie obejmuje zużycia następujących części:

- Wkład do filtra
- Oświetlenie LED
- Wirnik
- Osłona przeciwbryzgowa

Gwarancja nie będzie obowiązywać w przypadku niewłaściwego obchodzenia się z urządzeniem, normalnego zużycia lub ingerencji w mechanizmy działania urządzenia. Wszelkie ustawowe uprawnienia z tytułu gwarancji pozostają w mocy. W razie skarg należy skontaktować się ze sprzedawcą detalicznym lub z firmą Tetra:

Centrum pomocy technicznej Tetra, Postfach 1580, 49304 Melle, Niemcy

Części wymienne można zamawiać w Centrum obsługi Tetra GmbH poprzez stronę www.tetra.net.

! VAROVÁNÍ

- Toto zařízení smí používat děti od 8 let a osoby se sníženými tělesnými, smyslovými nebo duševními schopnostmi nebo nedostatkem zkušeností a znalostí jen pod dohledem a po poučení, jak zařízení bezpečně používat. Musí být způsobilé chápat nebezpečí se zařízením spojené.
- Se zařízením si nesmí hrát děti.
- Děti nesmí zařízení bez dohledu čistit ani jinak uživatelsky ošetřovat.
- Než sáhnete do vody, vypněte všechna zařízení a odpojte je od elektrické sítě.

OBSAH

PŘEDMLUVA	107
O TOMTO NÁVODU	107
BEZPEČNOSTNÍ POKYNY	108
ROZSAH DODÁVKY	109
ZÁKLADNÍ INFORMACE O VÝROBKU	109
PŘÍPRAVY	110
ZALOŽENÍ AKVÁRIA	110
UVEDENÍ DO PROVOZU	111
ÚDRŽBA	112
ŘEŠENÍ PROBLÉMŮ	114
LIKVIDACE	114
TECHNICKÉ SPECIFIKACE	114
ZÁRUKA	115

PŘEDMLUVA

Děkujeme, že jste si vybrali kvalitní výrobek od společnosti Tetra. Další užitečné informace a služby v souvislosti s tímto výrobkem a fascinujícími podvodními světy od společnosti Tetra najdete na našich webových stránkách: www.tetra.net

O TOMTO NÁVODU

Přečtěte si tento návod a uschovejte jej.

Tento návod obsahuje informace o bezpečném používání zařízení *Duo Waterfall Globe*. Než začnete používat zařízení, přečtěte si návod. Návod se dodává jako součást zařízení a je nutno jej uschovat pro budoucí použití.

Vysvětlení struktury návodu

NEBEZPEČÍ

Signalizuje bezprostředně nebezpečnou situaci, která, pokud se jí nepředejde, povede k úmrtí nebo vážnému zranění.

VAROVÁNÍ

Signalizuje potenciálně nebezpečnou situaci, která, pokud se jí nepředejde, může vést k úmrtí nebo vážnému zranění.

POZOR

Signalizuje potenciálně nebezpečnou situaci, která, pokud se jí nepředejde, může vést k lehkému nebo středně těžkému zranění.

POZNÁMKA

Signalizuje potenciálně nebezpečnou situaci, která, pokud se jí nepředejde, by mohla vést ke škodě na majetku nebo na životním prostředí.

Obr. A: Odkaz na obrázek na začátku tohoto návodu.

1. Pokyn.

- Seznam

Strana xy, název kapitoly: Odkaz na stránku a kapitolu v tomto návodu.

BEZPEČNOSTNÍ POKYNY

Prevence úrazů elektrickým proudem

- Zařízení *Duo Waterfall Globe* zapojte pouze do odborně nainstalované zásuvky.
- Napájecí zdroj připojujte k elektrické síti pouze v případě, že napájecí napětí odpovídá hodnotě uvedené v technických údajích.
- Chraňte napájecí zdroj a zástrčky proti vlhkosti.
- Dbejte, aby do zásuvky nemohla proniknout vlhkost. Připojovací kabel vedte a zapojte tak, aby byl před zásuvkou mírně prověšený.
- Nikdy neotvírejte kryt napájecího zdroje.
- Neupravujte LED osvětlení, napájecí zdroj ani připojovací kabel.
- Připojovací kabel není vyměnitelný. Napájecí zdroj nepoužívejte, pokud je připojovací kabel poškozený.
- V případě poškození okamžitě odpojte napájecí zdroj od elektrické sítě.
- Před čištěním akvária nebo před prováděním úkonů údržby vždy odpojte napájecí zdroj od elektrické sítě.



Ochrana před zraněním a ohrožením osob

- Nikdy nepřevážujte akvárium, pokud je naplněné vodou.
- Nedovolte dětem, aby si hrály s obalovými materiály. Hrozí nebezpečí udušení.
- Napájecí zástrčka musí být volně dostupná, aby se v naléhavém případě dala snadno a rychle odpojit od elektrické sítě.
- Připojovací kabel vedte tak, aby nehrozilo zakopnutí.
- Při rozbití skla hrozí nebezpečí pořezání.
 - Při odstraňování skleněných střepů používejte ochranné rukavice.

Ochrana před vznikem hmotných škod

- Poškození čerpadla v důsledku jeho chodu na sucho. Akvárium připojujte k elektrické síti pouze tehdy, když je naplněno vodou a čerpadlo je v této vodě ponořeno.
- Připojovací kabel příliš neohýbejte a chraňte jej před poškozením.
- Při odpojování tahejte za napájecí zdroj, nikoli za kabel.
- Akvárium provozujte výhradně s dodaným napájecím zdrojem.
- Používejte pouze originální náhradní díly a příslušenství.

Dbejte na symboly na zařízení

	Nelikvidujte zařízení s komunálním odpadem, předejte jej k recyklaci.
	Třída ochrany II: Kovové části, které mohou vést k průrazu proudu, jsou izolované.
	Určeno pouze pro použití v budovách.

ROZSAH DODÁVKY

Obr. A	
1	Vodní kaskáda
2	Pouzdro filtru
3	Čerpadlo
4	Akvárium
5	Spodní deska
6	Nasouvací pásek chránící před postříkáním vodou, 2 x (včetně 1 náhradního dílu)
7	Držák filtru
8	Filtrační patrona
9	Napájecí zdroj s připojovacím kabelem
10	Přípojka napájecího kabelu
11	Osvětlovací rameno
12	Spínač osvětlení
13	Návod k obsluze

ZÁKLADNÍ INFORMACE O VÝROBKU**Popis výrobku**

Duo Waterfall Globe je akvárium s vestavěným LED osvětlením, čerpadlem a filtrem. Součástí akvária je dvoustupňový vodopád.

Určené použití

Zařízení používejte pouze *Duo Waterfall Globe*

- jako akvárium
- s pitnou vodou bez chloru,
- uvnitř budov,
- pro domácí použití,
- v souladu s technickými údaji.

PŘÍPRAVY

Pořadí

Před založením svého akvária:

- Do akvária si od specializovaného prodejce pořídte dekorativní materiály. (📖 110, Výběr místa pro instalaci)
- Opatrně odstraňte veškerý viditelný obalový materiál.
- Vyčistěte akvárium. (📖 112, Čištění akvária)
- Vyberte vhodné místo pro instalaci akvária. (📖 110, Výběr místa pro instalaci)

Výběr místa pro instalaci

- Na akvárium nesmí dopadat přímé sluneční záření.
- Nikdy nepohybuje akváriem, které je naplněné vodou. Vyberte stálé místo pro akvárium.
- Akvárium neumísťujte na elektrická zařízení nebo tepelné zdroje ani v jejich blízkosti.
- Akvárium nainstalujte na rovný, voděodolný povrch. Tento povrch nesmí být vystaven vibracím.
- Nosnost místa pro instalaci musí být vyšší než hmotnost akvária naplněného vodou.
- V blízkosti instalačního místa se musí nacházet zásuvka. Napájecí zástrčka musí být volně dostupná, aby se akvárium dalo snadno a rychle odpojit od elektrické sítě.

Dekorativní materiály

Dekorativní materiály (např. štěrky, vodní rostliny) zlepšují vzhled akvária. Při volbě těchto položek požádejte o radu svého specializovaného prodejce, abyste si do akvária nevnесли žádné toxické ani jinak nevhodné materiály.

ZALOŽENÍ AKVÁRIA

Pro založení akvária budete potřebovat sedm litrů pitné vody bez chloru a dekorativní materiál. Vhodně naaranžovaný dekorativní materiál snižuje účinek proudění v akváriu.

Postup:

Obr. B

1. Vodní kaskádu vyklopte vzhůru.
2. Sundejte akvárium ze spodní desky a desku omyjte pitnou vodou.
 - Akvárium opatrně usadte na své místo, aby se sklo nerozbilo.
 - Při čištění zkontrolujte, zda akvárium dobře těsní.
 - Z akvária odstraňte všechny zbytky vody.
3. Do akvária umístěte dekorativní materiály (např. štěrky, vodní rostliny) a naaranžujte je.
 - Jednotlivé položky v akváriu rozmístěte tak, aby voda z vodopádu stékala na dekorativní materiál. Tímto způsobem se proud vody zklidní.
4. Vraťte akvárium zpět na spodní desku.
5. Vodní kaskádu sklopte zpět dolů.

Obr. C

1. Opatrně vytáhněte pouzdro filtru a držte jej.
2. Nasadte nasouvací pásek (funguje jako ochrana před postříkáním vodou).
3. Opatrně stočte nasouvací pásek směrem dolů tak, aby voda stékala z vodopádu a dále tekla přes dekorativní materiál v akváriu.

Obr. D

1. Vytáhněte filtrační patronu ven z držáku filtru.
2. Vyměňte filtrační patronu. Poté novou filtrační patronu připevněte do držáku filtru.
 - Zkontrolujte, zda je filtr správně nasazený.
3. Vraťte filtr zpět do pouzdra filtru.
 - Zkontrolujte, zda je filtr správně nasazený.
4. Pomalu naplňte akvárium pitnou vodou bez chloru.
 - Doporučení: Pro plnění akvária použijte kropící konev. Vodu do akvária nalévejte opatrně přes dlaň své ruky, abyste ochránili dekorativní materiál.
 - Akvárium naplňte vodou tak, aby hladina vody byla 2,5 cm pod horním okrajem.

UVEDENÍ DO PROVOZU

Zkontrolujte, zda je akvárium správně naplněno vodou (pozorujte hladinu) a zda je čerpadlo do vody plně ponořeno. Provedte také tato bezpečnostní opatření:

- Voda by z akvária neměla vystříkovat.

Připojení napájecího zdroje

Spuštění čerpadla proběhne ihned po připojení napájecího zdroje a je slyšitelné. Voda se čerpá přes filtrační patronu a padá zpět přes vodopád do akvária.

Postup:

Obr. E

1. Zasuňte zástrčku do konektoru na spodní desce.
 - Zkontrolujte, zda jsou všechny spojované části suché.
 - Zcela zasuňte zástrčku.
2. Napájecí zdroj zapojte do elektrické zásuvky.
 - Nejnižší místo připojovacího kabelu musí být pod zásuvkou, aby případná stékající voda nevnikla do zásuvky.
 - Čerpadlo se spustí, jakmile je připojeno do elektrické sítě.

Zapínání a vypínání světla

Pro zapínání a vypínání světla používejte spínač osvětlení.

Postup:

Obr. E

- Stiskněte spínač osvětlení.

ÚDRŽBA



POZNÁMKA

Nepoužívejte chemické čisticí prostředky. Mohou škodit rostlinám a životnímu prostředí.

- Všechny součásti otírejte výhradně vlhkým hadříkem nebo houbičkou.
- Při čištění používejte pouze čistou vodu nebo speciální čisticí prostředky pro akvária.

Před čištěním akvária nebo před prováděním úkonů údržby vždy odpojte napájecí zdroj od elektrické sítě.

Pravidelné čištění je nutné. Části odumřelých rostlin se hromadí na dně akvária a spotřebovávají kyslík rozpuštěný ve vodě.

Nezbytné úkony	Interval	Popis
Zkontrolujte hladinu vody a v případě potřeby vodu doplňte. Doporučení: Pro plnění akvária použijte kropicí konev.	Jednou týdně	Obr. D
Vyčistěte akvárium	Dle potřeby	 112, Čištění akvária
Vyměňte filtrační patronu	Každé tři až čtyři týdny	 113, Výměna filtrační patrony
Vyčistěte čerpadlo	Dle potřeby	 113, Čištění čerpadla

Čištění akvária

POZOR

Akvárium se může rozbít a vy se o střepy skla můžete pořezat.

- S akváriem vždy zacházejte opatrně, aby se nerozbilo.

POZNÁMKA

Při nesprávném čištění nebo při použití nesprávných čisticích prostředků se akvárium může poškodit.

- Při čištění akvária nikdy nepoužívejte tvrdé, ostré nebo špičaté předměty.
- Akvárium čistěte navlhčeným hadříkem nebo houbičkou (např. Tetra EasyWipes).

Akvárium zcela vyprázdněte a důkladně ho vyčistěte.

- Rovněž opláchněte dekorativní materiál a štěrky pitnou vodou.
- Pro čištění akvária používejte hadřík, kterým z akvária vše jemně setřete.
- Vnitřní stranu krytu akvária čistěte lehce navlhčeným hadříkem nepouštějícím vlákna (např. Tetra EasyWipes).

Postup:

Obr. F

1. Vodní kaskádu vyklopte vzhůru.
2. Sundejte akvárium ze spodní desky.
3. Akvárium vypláchněte pitnou vodou.
 - Akvárium opatrně usadte na své místo, aby se sklo nerozbilo.
 - Při čištění zkontrolujte, zda akvárium dobře těsní.
 - Z akvária odstraňte všechny zbytky vody.
4. Po vyčištění vraťte akvárium zpět na spodní desku a vodní kaskádu sklopte opět dolů.

Výměna filtrační patrony

Pro udržení optimální kvality vody musíte patrony vyměňovat každé tři až čtyři týdny. Filtrační patrona je k zakoupení pod názvem EasyCrystal FilterPack C100, ref. č. EAN 4004218211841.

Postup:

Obr. D

5. Vytáhněte filtrační patronu ven z držáku filtru.
6. Vyjměte filtrační patronu. Poté novou filtrační patronu připevněte do držáku filtru.
 - Zkontrolujte, zda je filtr správně nasazený.
7. Vraťte filtr zpět do pouzdra filtru.
 - Zkontrolujte, zda je filtr správně nasazený.

Čištění čerpadla

Je-li čerpadlo ucpané cizími částicemi, musí se vyčistit. Pro vytažení součástí čerpadla použijte vhodný malý nástroj, např. špičaté kleště s 5mm čelistmi nebo pinzetu.

Podmínky:

- Akvárium je odpojeno od elektrické sítě. Čerpadlo neběží.
- Vodní kaskáda byla vyklopena vzhůru a akvárium je mimo spodní desku.

Postup:

Obr. G

1. Vyjměte čerpadlo.
2. Z horní části skříně čerpadla sejměte kryt čerpadla.
3. Z horní části skříně čerpadla sejměte kryt rotoru.
4. Vytáhněte rotor ven ze skříně čerpadla.
 - V případě potřeby použijte vhodný malý nástroj.
5. Všechny části akvária opláchněte pitnou vodou.
6. Po čištění vraťte všechny části akvária včetně čerpadla zpět v opačném pořadí demontáže.
 - Kryt čerpadla opatrně zatlačte do skříně čerpadla.
 - A nakonec zatlačte čerpadlo zpět do držáku na pouzdru filtru.

ŘEŠENÍ PROBLÉMŮ

Pokud nejste schopni problém odstranit sami, obraťte se na svého místního prodejce nebo zákaznický servis společnosti Tetra.

Závada	Příčina	Pomoc
Světlo nesvítí	Akvárium není napájeno elektrickou energií	Připojte napájecí zdroj
	Světlo je vypnuté	Stiskněte spínač osvětlení
	LED osvětlení je vadné	Obraťte se na svého prodejce nebo zákaznický servis společnosti Tetra
	Napájecí zdroj je vadný	
Čerpadlo nepoběží	Akvárium není napájeno elektrickou energií	Připojte napájecí zdroj
	Čerpadlo je ucpané	Vyčistěte ucpané čerpadlo
	Čerpadlo je vadné	Obraťte se na svého prodejce nebo zákaznický servis společnosti Tetra
	Napájecí zdroj je vadný	
Voda v akváriu je kalná/špinavá	Filtrační patrona je znečištěná	Vyměňte filtrační patronu

LIKVIDACE



Duo Waterfall Globe obsahuje elektronické součásti a nesmí se likvidovat s běžným komunálním odpadem.

- Zařízení likvidujte tak, že ho odvezete do sběrného dvora k recyklaci.
- Před likvidací odřízněte všechny kabely, aby se zařízení nedalo používat.

TECHNICKÉ SPECIFIKACE

<i>Duo Waterfall Globe</i>			
Síťové napětí		220–240	V stř.
		50	Hz
Výstupní napětí		12	V ss
Spotřeba energie	Je zapnuté pouze čerpadlo	3,5	W
	Čerpadlo a LED osvětlení jsou zapnuté	4,5	W
Stupeň krytí napájecího zdroje		IP20	
Třída ochrany napájecího zdroje		II	
Rozměry	Výška (vodní kaskáda sklopená dolů)	225	mm
	Výška (vodní kaskáda vyklopená nahoru)	246	mm
	Průměr akvária	250	mm
	Průměr spodní desky	246	mm
	Objem akvária	6,8	l
Délka kabelu		1,8	m
Hmotnost	Čistá hmotnost	8,5	kg
	Vlastní hmotnost	1,5	kg

ZÁRUKA

Díky nejmodernější výrobní technologii, součástí nejvyšší kvality a přísným kontrolám kvality poskytujeme na zařízení *Duo Waterfall Globe* záruku dva roky od data zakoupení. Uschovejte si doklad o nákupu. Tato záruka se nevztahuje na následující díly podléhající opotřebení:

- Filtrační patrona
- LED osvětlení
- Rotor (oběžné kolo)
- Nasouvací pásek

Záruka se nevztahuje na případy nesprávné manipulace, běžného opotřebení a zásahy do technické části zařízení. Vaše zákonná práva na záruční reklamace zůstávají nedotčena. V případě reklamace se obraťte na svého prodejce nebo na společnost Tetra:

Tetra Technical Support Centre, Postfach 1580, 49304 Melle, Německo

Náhradní díly dodává servisní středisko Tetra GmbH Service Centre, viz www.tetra.net.

⚠ ПРЕДОСТЕРЕЖЕНИЕ

- Это устройство могут использовать дети в возрасте 8 лет и старше, люди с ограниченными физическими, сенсорными или умственными способностями или нехваткой опыта и знаний при условии присмотра или предварительного инструктажа о безопасном способе эксплуатации и ознакомления с сопряженными рисками.
- Не допускайте, чтобы дети играли с устройством.
- Дети могут выполнять очистку или обслуживание только под присмотром взрослых.
- Перед контактом с водой выключите все устройства и отключите их от сети электропитания.

СОДЕРЖАНИЕ

ПРЕДИСЛОВИЕ	117
ОБ ЭТОМ РУКОВОДСТВЕ	117
ТРЕБОВАНИЯ БЕЗОПАСНОСТИ	118
КОМПЛЕКТ ПОСТАВКИ.	119
ОСНОВНЫЕ СВЕДЕНИЯ ОБ ИЗДЕЛИИ	119
ПОДГОТОВКА	120
УСТАНОВКА АКВАРИУМА.	121
ПЕРВИЧНАЯ ЭКСПЛУАТАЦИЯ	121
ОБСЛУЖИВАНИЕ	122
УСТРАНЕНИЕ НЕИСПРАВНОСТЕЙ	124
УТИЛИЗАЦИЯ	125
ТЕХНИЧЕСКИЕ ТРЕБОВАНИЯ	125
ГАРАНТИЯ.	126

ПРЕДИСЛОВИЕ

Благодарим вас за то, что остановили свой выбор на качественной продукции Tetra. Подробную информацию о приобретенном продукте и завораживающих подводных мирах Tetra, а также об оказываемых услугах можно найти на нашем веб-сайте: www.tetra.net.

ОБ ЭТОМ РУКОВОДСТВЕ

Прочтите это руководство и сохраните его.

В этом руководстве приведена информация о безопасной эксплуатации *Duo Waterfall Globe*. Перед началом эксплуатации устройства прочтите это руководство. Руководство предоставляется вместе с устройством. Обязательно сохраните его для дальнейшего использования.

Описание структуры руководства

ОПАСНОСТЬ!

Указывает на непосредственно опасную ситуацию, которая, если ее не избежать, приведет к смерти или серьезным травмам.

ПРЕДОСТЕРЕЖЕНИЕ

Указывает на потенциально опасную ситуацию, которая, если ее не избежать, приведет к смерти или серьезным травмам.

ВНИМАНИЕ!

Указывает на потенциально опасную ситуацию, которая, если ее не избежать, может привести к травмам легкой или средней степени тяжести.

ПРИМЕЧАНИЕ

Указывает на потенциально опасную ситуацию, которая, если ее не избежать, может привести к порче имущества или нанесению вреда окружающей среде.

Рис. А: ссылка на рисунок, приведенный в начале этого руководства.

1. Инструкции.

- Список.

Страница ху, название раздела: ссылка на страницу и раздел, приведенные в этом руководстве.

ТРЕБОВАНИЯ БЕЗОПАСНОСТИ

Меры по предотвращению поражения электрическим током.

- Подключайте устройство *Duo Waterfall Globe* только к розетке, установленной квалифицированными специалистами.
- Подключайте блок питания к сети электропитания только, если подаваемое питающее напряжение соответствует требованиям, указанным в техническом паспорте изделия.
- Обеспечьте защиту блока питания и штекерных соединителей от воздействия влаги.
- Убедитесь, что розетка надежно защищена от попадания влаги. Расположите соединительный кабель на таком расстоянии от розетки, чтобы он слегка провисал.
- Не открывайте корпус блока питания.
- Запрещается менять светодиодную подсветку, блок питания или соединительный кабель.
- Соединительный кабель несъемный. Запрещается использовать блок питания при поврежденном соединительном кабеле.
- В случае повреждения немедленно отсоедините блок питания от сети электропитания.
- Перед очисткой аквариума или осуществлением каких-либо процедур по его обслуживанию всегда отсоединяйте блок питания от сети электропитания.



Меры по предотвращению травм и опасностей для людей.

- Не транспортируйте наполненный водой аквариум.
- Не допускайте, чтобы дети играли с упаковочными материалами. Существует опасность удушья.
- Доступ к вилке переменного тока должен быть свободным, чтобы в случае возникновения чрезвычайной ситуации можно было легко и быстро отсоединить его от электрической сети.
- Убедитесь, что соединительный кабель не представляет опасность спотыкания.
- В случае разбивания стекла существует опасность порезов.
– Перед уборкой осколков наденьте защитные перчатки.

Меры по предотвращению материального ущерба.

- Насос может повредиться, если использовать его всухую. Всегда подключайте аквариум к блоку питания от электрической сети, только если резервуар заполнен водой и насос погружен в воду.
- Не изгибайте и не сдавливайте соединительный кабель.
- Не тяните устройство за соединительный кабель, держитесь за блок питания.
- Эксплуатируйте аквариум только при наличии блока питания.
- Используйте только оригинальные запасные части и аксессуары.

Обращайте внимание на символы, указанные на устройстве.

	Запрещается утилизировать вместе с бытовыми отходами, следует отправлять на переработку.
	Класс защиты II: металлические детали, которые могут привести к сбою в подаче питания, изолированы.
	Только для эксплуатации в помещении.

КОМПЛЕКТ ПОСТАВКИ

Рис. А	
1	Водопад
2	Корпус фильтра
3	Насос
4	Резервуар
5	Подставка
6	Наклонная пластина для предотвращения разбрызгивания воды, 2 шт. (включая 1 запасную деталь)
7	Держатель для фильтра
8	Фильтрующий картридж
9	Блок питания с соединительным кабелем
10	Разъем для кабеля подключения к электрической сети
11	Ножка подсветки
12	Переключатель подсветки
13	Руководство по эксплуатации

ОСНОВНЫЕ СВЕДЕНИЯ ОБ ИЗДЕЛИИ**Описание изделия**

Duo Waterfall Globe — это аквариум со встроенной светодиодной подсветкой, насосом и фильтром. Аквариум оснащен двухуровневым водопадом.

Использование по назначению

Используйте *Duo Waterfall Globe* надлежащим образом:

- в качестве аквариума;
- наполняйте его только водой, не содержащей хлор;
- в помещении;
- в личных целях;
- с соблюдением требований, приведенных в техническом паспорте.

ПОДГОТОВКА

Порядок действий

Перед установкой аквариума выполните следующие действия.

- Помещайте в резервуар декоративные элементы, приобретенные у специализированного розничного продавца. (📖 120, Выбор места установки)
- Аккуратно удалите весь упаковочный материал.
- Очистите резервуар. (📖 123, Очистка резервуара)
- Выберите подходящее место для установки аквариума. (📖 120, Выбор места установки)

Выбор места установки

- Не размещайте аквариум под прямыми солнечными лучами.
- Не перемещайте наполненный водой аквариум. Выберите постоянное место для установки аквариума.
- Запрещается устанавливать аквариум на электроприборах или источниках тепла или в непосредственной близости от них.
- Установите аквариум на плоской водоотталкивающей поверхности. Поверхность не должна производить вибрации.
- Предел грузоподъемности места установки должен быть больше, чем вес наполненного водой аквариума.
- Место установки должно располагаться около розетки. Доступ к вилке переменного тока должен быть свободным, чтобы можно было легко и быстро отсоединить аквариум от электрической сети.

Декоративные элементы

Декоративные элементы (например, гравий, водные растения) облагораживают аквариум. За советом по выбору этих элементов обратитесь к специализированному розничному продавцу. Не размещайте в аквариуме никаких токсичных и непригодных материалов.

УСТАНОВКА АКВАРИУМА

Для установки аквариума требуется семь литров воды, не содержащей хлор, а также декоративные элементы. Правильно расположенный декоративный элемент уменьшает силу потока воды в резервуар.

Алгоритм действий.

Рис. В

1. Переведите устройство водопада в вертикальное положение.
2. Снимите резервуар с подставки и ополосните проточной водой.
 - Аккуратно, чтобы не разбить стекло, установите резервуар обратно.
 - При очистке проверьте герметичность резервуара.
 - Вытрите остатки воды в резервуаре.
3. Поместите декоративные элементы (например, гравий, водные растения) в резервуар и закрепите их на своих местах.
 - Распределите элементы по резервуару так, чтобы стекающая из водопада вода попадала на них. Это позволит ослабить силу потока.
4. Поместите резервуар обратно на подставку.
5. Переведите устройство водопада обратно в горизонтальное положение.

Рис. С

1. Осторожно потяните на себя корпус фильтра, придерживая его.
2. Присоедините наклонную пластину (для защиты от брызг воды).
3. Аккуратно загните наклонную пластину книзу, чтобы стекающая из водопада вода попадала на декоративные элементы в резервуаре.

Рис. D

1. Потяните на себя фильтрующий картридж из держателя для фильтра.
2. Удалите фильтрующий картридж. Затем вставьте новый фильтрующий картридж в держатель для фильтра.
 - Убедитесь, что картридж установлен правильно.
3. Вставьте фильтр обратно в его корпус.
 - Убедитесь, что картридж установлен правильно.
4. Постепенно наполните резервуар проточной водой, не содержащей хлор.
 - Рекомендация. Для наполнения аквариума водой используйте лейку. Для защиты декоративных элементов аккуратно наливайте воду в резервуар, подставляя под струю ладонь.
 - Наполните резервуар водой до уровня 2,5 см от его верхнего края.

ПЕРВИЧНАЯ ЭКСПЛУАТАЦИЯ

Убедитесь, что резервуар наполнен водой надлежащим образом (обратите внимание на уровень воды) и насос полностью погружен в воду. Также проверьте, соблюдены ли указанные ниже меры предосторожности.

- Вода не должна разбрызгиваться из аквариума.

Правильность подключения блока питания.

Как только блок питания будет подключен, вы услышите звук работающего насоса. Вода прокачивается через фильтрующий картридж и стекает по водопаду в резервуар.

Алгоритм действий.

Рис. Е

1. Вставьте вилку переменного тока в соединитель на подставке.
 - Убедитесь, что все части вилки переменного тока сухие.
 - Вставьте вилку в розетку до упора.
2. Подключите блок питания к розетке.
 - Нижняя точка соединительного кабеля должна находиться ниже розетки. Это необходимо для предотвращения попадания в розетку воды.
 - Насос будет работать, если он подключен к электрической сети.

Переключение освещения (вкл./выкл.)

Для включения и выключения лампы используйте переключатель подсветки.

Алгоритм действий.

Рис. Е

- Нажмите переключатель подсветки.

ОБСЛУЖИВАНИЕ



ПРИМЕЧАНИЕ

Не используйте химические средства для очистки. Они наносят вред растениям и окружающей среде.

- Очищайте все части аквариума исключительно влажной тканью или губкой.
- Для очистки используйте только чистую воду или специально предназначенные для аквариума очищающие средства.

Перед очисткой аквариума или осуществлением каких-либо процедур по его обслуживанию всегда отсоединяйте блок питания от сети электропитания.

Очистку необходимо производить регулярно. Омертвевшие частицы растений откладываются на дне резервуара, вследствие чего уменьшается содержание кислорода в воде.

Необходимые процедуры	Частота выполнения	Описание
Проверка уровня воды и доливание при необходимости. Рекомендация. Для наполнения аквариума водой используйте лейку.	Раз в неделю	Рис. D
Очистка резервуара	При необходимости	 123, Очистка резервуара
Замена фильтрующего картриджа	Каждые три–четыре недели	 123, Замена фильтрующего картриджа
Очистка насоса	При необходимости	 124, Очистка насоса

Очистка резервуара

ВНИМАНИЕ!

Аквариум может разбиться, и вы можете порезаться осколками стекла.

- Всегда крепко держите резервуар, чтобы не разбить его.

ПРИМЕЧАНИЕ

Очистка ненадлежащим образом или неподходящими средствами для очистки может повредить аквариум.

- Не используйте жесткие, острые или зазубренные предметы для очистки резервуара.
- Для очистки резервуара используйте влажную ткань или губку (например, салфетки Tetra EasyWipes).

Для тщательной очистки аквариума полностью опустошите резервуар.

- Также ополосните декоративные элементы и гравий под чистой проточной водой.
- Используйте ткань для бережного удаления любого загрязнения резервуара.
- Очистите внешнюю часть аквариума слегка влажной тканью без ворса (например, салфетки Tetra EasyWipes).

Алгоритм действий.

Рис. F

1. Переведите устройство водопада в вертикальное положение.
2. Снимите резервуар с подставки.
3. Ополосните резервуар под проточной водой.
 - Аккуратно, чтобы не разбить стекло, установите резервуар обратно.
 - При очистке проверьте герметичность резервуара.
 - Тщательно вытрите остатки воды в резервуаре.
4. После очистки поместите резервуар обратно на подставку и опустите устройство водопада обратно в горизонтальное положение.

Замена фильтрующего картриджа

Для оптимального качества воды менять фильтрующий картридж необходимо каждые три–четыре недели. Фильтрующий картридж доступен в продаже под названием EasyCrystal FilterPack C100 со штрихкодом EAN 4004218211841.

Алгоритм действий.

Рис. D

5. Потяните на себя фильтрующий картридж из держателя для фильтра.
6. Удалите фильтрующий картридж. Затем вставьте новый фильтрующий картридж в держатель для фильтра.
 - Убедитесь, что картридж установлен правильно.
7. Вставьте фильтр обратно в его корпус.
 - Убедитесь, что картридж установлен правильно.

Очистка насоса

Необходимо очистить насос, если он засорился инородными частицами. Используйте небольшое приспособление, чтобы вытолкнуть компоненты из насоса, например зазубренные щипцы с 5-миллиметровыми зажимами или пинцеты.

Условия.

- Аквариум отключен от электрической сети. Насос отключен.
- Устройство водопада переведено в вертикальное положение, а резервуар снят с подставки.

Алгоритм действий.

Рис. G

1. Снимите насос.
2. Снимите крышку насоса с верхней части его корпуса.
3. Снимите крышку рабочего колеса с верхней части корпуса насоса.
4. Удалите старое рабочее колесо из корпуса насоса.
 - При необходимости используйте небольшое приспособление.
5. Ополосните все составные части проточной водой.
6. После очистки проделайте все действия по установке на место составных частей и насоса в обратном порядке.
 - Осторожно придавите крышку насоса к корпусу насоса.
 - И в заключение поместите насос обратно на держатель на корпусе фильтра.

УСТРАНЕНИЕ НЕИСПРАВНОСТЕЙ

Если вам не удастся устранить какие-либо неисправности самостоятельно, обратитесь к розничному продавцу или в службу работы с клиентами Tetra.

Неисправность	Причина	Решение
Освещение не работает	К аквариуму не поступает электрический ток	Подключите блок питания
	Освещение выключено	Нажмите переключатель подсветки
	Светодиодная подсветка неисправна	Обратитесь к розничному продавцу или в службу работы с клиентами Tetra
	Блок питания неисправен	
Насос не будет работать	К аквариуму не поступает электрический ток	Подключите блок питания
	Насос засорен	Очистите насос от загрязнений
	Насос неисправен	Обратитесь к розничному продавцу или в службу работы с клиентами Tetra
	Блок питания неисправен	
Вода в резервуаре мутная или грязная	Фильтр загрязнен	Замена фильтрующего элемента

УТИЛИЗАЦИЯ



■ в *Duo Waterfall Globe* содержатся электронные компоненты, поэтому устройство нельзя утилизировать вместе с обычными бытовыми отходами.

- Утилизировать устройство необходимо в соответствии с программой возврата для переработки сырьевых материалов, действующей в конкретной стране.
- Во избежание повторной эксплуатации перед утилизацией отрежьте все кабели.

ТЕХНИЧЕСКИЕ ТРЕБОВАНИЯ

<i>Duo Waterfall Globe</i>			
Напряжение сети		220–240	В переменного тока
		50	Гц
Напряжение на выходе		12	В постоянного тока
Потребляемая мощность	Только при включенном насосе	3,5	Вт
	При включенном насосе и светодиодной подсветке	4,5	Вт
Степень защиты блока питания		IP20	
Класс защиты блока питания		II	
Размеры	Высота (когда устройство водопада в горизонтальном положении)	225	мм
	Высота (когда устройство водопада в вертикальном положении)	246	мм
	Диаметр резервуара	250	мм
	Диаметр подставки	246	мм
	Объем резервуара	6,8	л
Длина кабеля		1,8	м
Масса	Масса нетто	8,5	кг
	Вес пустого аквариума	1,5	кг

ГАРАНТИЯ

Благодаря современной технологии производства, использованию высококачественных компонентов и жестким критериям проверки качества на устройство *Duo Waterfall Globe* выдается двухлетняя гарантия, срок действия которой начинается от даты покупки. Сохраните чек. Гарантия не распространяется на следующие составные части:

- фильтрующий картридж;
- светодиодная подсветка;
- ротор;
- пластиковый слайдер для снижения шума от водопада.

Гарантия не распространяется на случаи ненадлежащего обращения, стандартного износа или вмешательства в конструкцию устройства. Ваше право на установленное законодательством гарантийное обслуживание остается неизменным. Со всеми претензиями обращайтесь к розничному продавцу или в компанию Tetra:

служба технической поддержки компании Tetra, Postfach 1580, 49304 Melle, Germany (Германия).

Сменные детали предоставляются центром технического обслуживания Tetra GmbH Service Centre и доступны на веб-сайте www.tetra.net.

Дистрибьюторы в Российской Федерации:

ООО "Оптовая Компания АКВА ЛОГО", 117420, г. Москва, ул. Профсоюзная, д. 57;

ООО "Петснаб", 196084, г. Санкт-Петербург, ул. Ломаная, д.11, лит А;

АО «Валта Пет Продактс», 115230, г. Москва, Варшавское шоссе, д. 42, комната 3134;

ООО "Зоомастер", 236016, г. Калининград, ул. Фрунзе, 21-32

Дистрибьютор в Республике Беларусь: ЧТУП "Дайнат-юк" 220070, г. Минск, ул. Солтыса, 205-20

Дистрибьютер в Республике Казахстан: ИП «Котов А.А.» г. Алматы, ул. Толе би 160

Расшифровка даты производства: указана на стикере, приклеенному к кабелю

2 цифры:

Год производства

39 = 2017, 40 = 2018 и т.д.

Латинская буква:

Месяц производства

A= Январь, B= Февраль, C= Март, D= Апрель, E= Май, F= Июнь, G= Июль, H= Август, I=

Сентябрь, J= Октябрь, K= Ноябрь, L= Декабрь

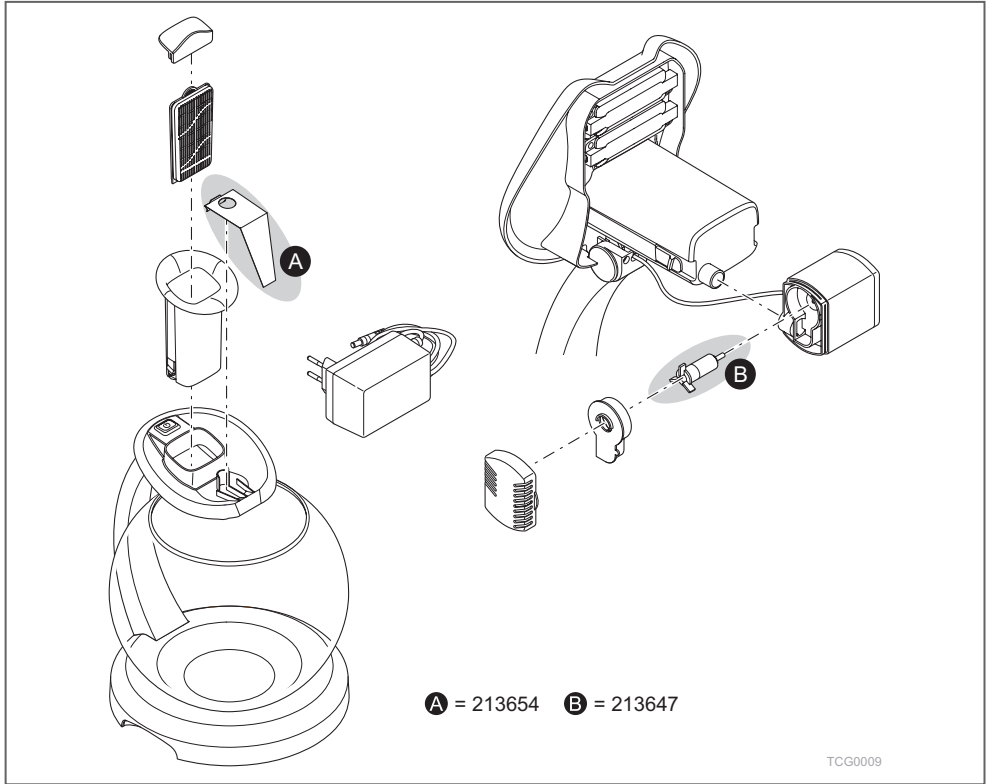

Tetra GmbH
Herrenteich 78
D-49324 Melle
Germany
www.tetra.net



TH52438/05-2018